

CATÁLOGO

20
22

PRO
MO
CIO
NA
LES





ANF 006
CILINDRO LAKE



Capacidad: 850 ml
Material: PET
Técnica de impresión: Serigrafía /
 Tampografía
Área de impresión: 5 x 13 cm
Colores: Amarillo Translucido, Morado,
 Naranja Translucido



Sistema de rosca twist-off que permite abrir y cerrar la tapa en un giro.

ANF 010
CILINDRO MILO



Capacidad: 610 ml
Material: Plástico
Técnica de impresión: Serigrafía /
 Tampografía
Área de impresión: 5.2 x 11.5 cm
Colores: Amarillo Translucido, Morado Mate,
 Negro Translucido

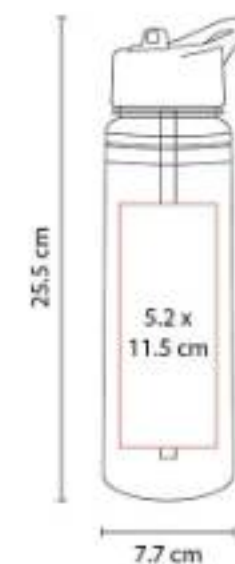

Doble pared. Incluye válvula de seguridad y popote. Tapa con agarradera.

ANF 021
CILINDRO VAUS



Capacidad: 700 ml
Material: PET
Técnica de impresión: Serigrafía /
Tampografía
Área de impresión: 5 x 9 cm
Colores: Amarillo Translucido

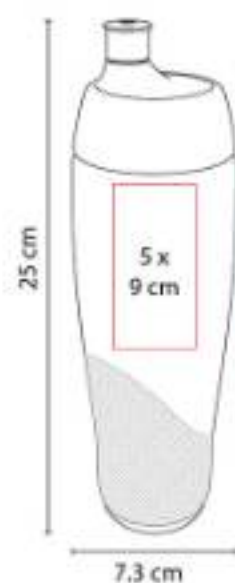

Sistema de rosca twist-off que permite abrir y cerrar la tapa en un giro. Incluye válvula de seguridad.

ANF 022
CILINDRO WESER



Capacidad: 700 ml
Material: PET
Técnica de impresión: Serigrafía /
Tampografía
Área de impresión: 5 x 10 cm
Colores: Amarillo Translucido

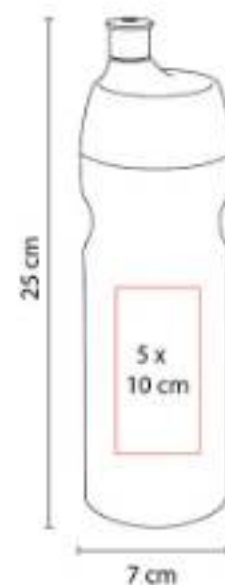

Sistema de rosca twist-off que permite abrir y cerrar la tapa en un giro. Incluye válvula de seguridad.

ANF 033
TARRO HAYLING



Capacidad: 600 ml
Material: Plástico / Aluminio
Técnica de impresión: Serigrafía /
Tampografía
Área de impresión: 5.5 x 6.5 cm
Colores: Naranja



Tapa de rosca e incluye popote.

ANF 037
CILINDRO NEIVA



Capacidad: 750 ml
Material: Plástico
Técnica de impresión: Serigrafía / Tampografía
Área de impresión: 6 x 5 cm
Colores: Negro Translucido

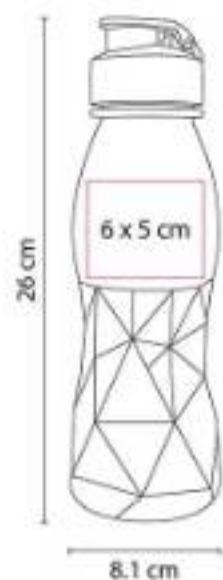

Tapa con válvula de seguridad.

ANF 041
CILINDRO ODESA



Capacidad: 500 ml
Material: PET
Técnica de impresión: Serigrafía
Área de impresión: 5 x 8 cm
Colores: Morado Mate



Sistema de rosca twist-off que permite abrir y cerrar la tapa en un giro. Incluye válvula de seguridad.

ANF 064
CILINDRO XITANG



Capacidad: "1,000 ml"
Material: PET
Técnica de impresión: Serigrafía / Tampografía
Área de impresión: 6 x 15 cm
Colores: Naranja

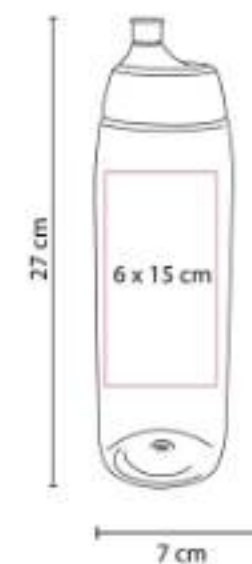

Sistema de rosca twist-off que permite abrir y cerrar la tapa en un giro. Incluye válvula de seguridad.

AUD 027
AUDÍFONOS CICLE



Material: Plástico / Silicón
Técnica de impresión: Serigrafía /
Tampografía
Área de impresión: 3 x 2.5 cm
Colores: Blanco



"Audífonos enrollables, base con ventosa para fácil sujeción. Función soporte para smartphone."

BBQ 010
SET DE BBQ WAHIBA



Material: Acero Inoxidable y Madera
Utensilios / Poliéster Maletín
Técnica de impresión: Serigrafía
Área de impresión: 30 x 7 cm
Colores: Negro

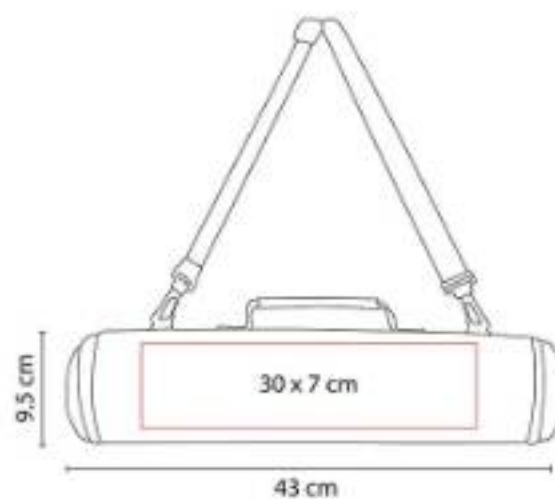

"Maletín con cierre y correa ajustable."

CAP 004
GORRA TRUCKER



Material: Poliéster / Red de Polipropileno
Técnica de impresión: Bordado / Serigrafía
Área de impresión: 10 x 4 cm
Colores: Amarillo Mate



Broche de plástico.

CEL 019
FUNDA KEEP



Material: Plástico
Técnica de impresión: Serigrafía
Área de impresión: 6 x 2.5 cm
Colores: Blanco

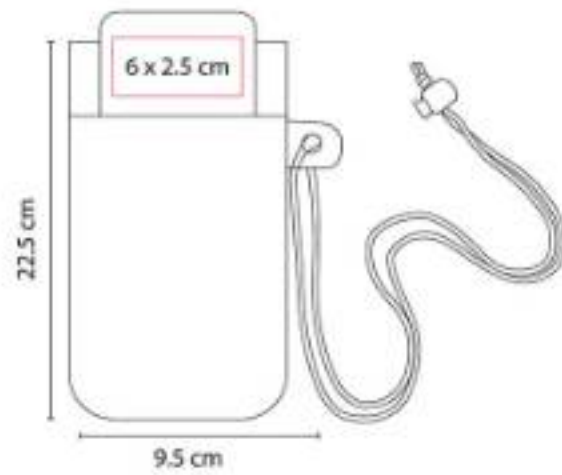

Funda para smartphone con cierre hermético a prueba de agua. Incluye cordón.

DAM 560
ESPEJO FANCY



Material: Plástico
Técnica de impresión: Serigrafía /
Tampografía
Área de impresión: 5 cm Diámetro
Colores: Blanco



Espejo circular de bolsillo.

FREE 005
DISCO VOLADOR CONTOUR



Material: Plástico
Técnica de impresión: Serigrafía
Área de impresión: 15 cm Diámetro
Colores: Amarillo



Disco volador.

GEP 006
GORRA AVADI



Material: Poliéster
Técnica de impresión: Bordado / Serigrafía
Área de impresión: 5 x 4 cm
Colores: Negro



Broche metálico.

GSP 002
GORRA SÁNDWICH



Material: Algodón
Técnica de impresión: Bordado / Serigrafía
Área de impresión: 5 x 4 cm
Colores: Negro



"Broche de velcro, sándwich del mismo color de la gorra."

HL 2020
LIBRETA LOVECOLORS



Material: Curpiel
Técnica de impresión: Serigrafía / Termograbado / Láser
Área de impresión: 7 x 11 cm
Colores: Amarillo

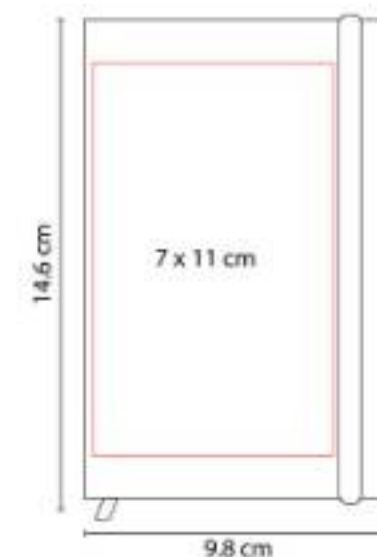

Libreta con 80 hojas de raya. Incluye separador de hojas y elástico para cerrar.

HL 2900
CUADERNO PROFESIONAL



Material: Cartón / Espiral Metálico
Técnica de impresión: Serigrafía
Área de impresión: 16 x 23 cm
Colores: Naranja

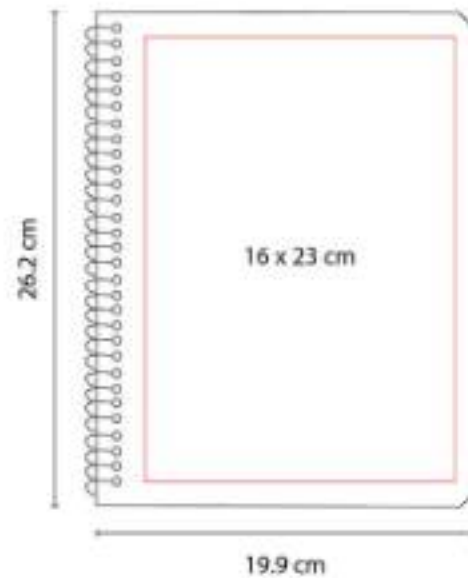

Cuaderno profesional tamaño carta con 70 hojas y espiral metálico.

SH 1405
BOLÍGRAFO KIVU



Material: Plástico
Técnica de impresión: Serigrafía / Tampografía
Área de impresión: 1 x 6 cm
Colores: Blanco

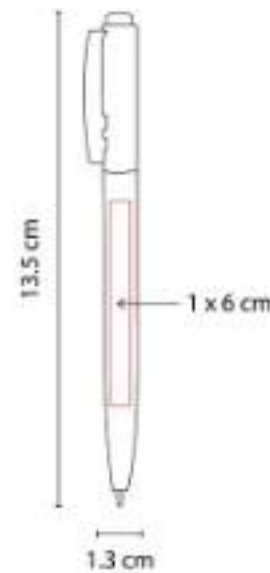

Mecanismo pulsador.

SIN 021
BOLSA-MOCHILA PRISMA



Material: Poliéster
Técnica de impresión: Serigrafía
Área de impresión: 25 x 35 cm
Colores: Naranja

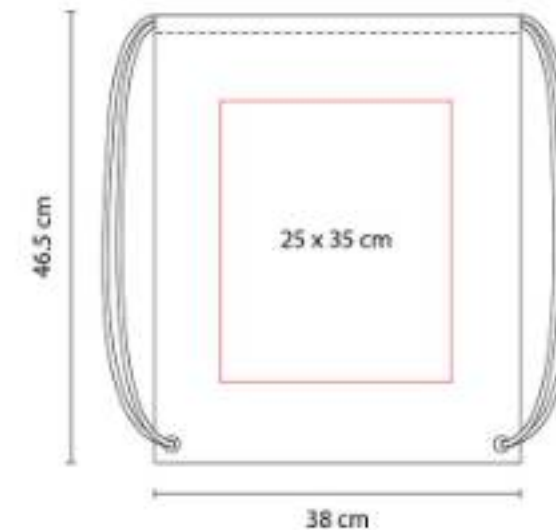

Bolsa-mochila con tirantes de cordón y cerrado de jareta.

SIN 123
LONCHERA PRESTON



Material: Poliéster
Técnica de impresión: Serigrafía
Área de impresión: 15 x 9 cm
Colores: Negro

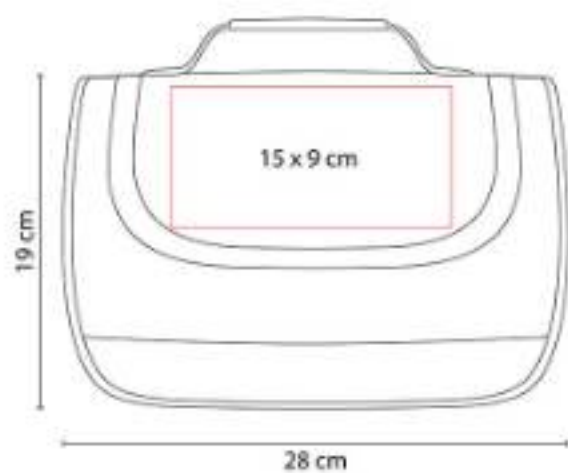

Interior plastificado. Incluye correa ajustable.

SIN 147
BOLSA BAGGARA



Material: Non Woven Laminado
Técnica de impresión: Serigrafía
Área de impresión: 16 x 20 cm
Colores: Amarillo, Naranja

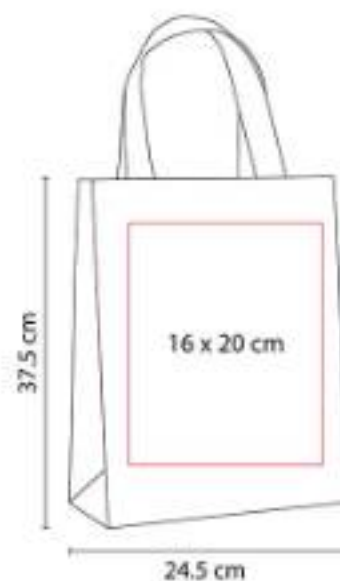

Bolsa con fuelle y asas. Sellada a calor.

SIN 153
LONCHERA ATLANTA



Material: Non Woven
Técnica de impresión: Serigrafía
Área de impresión: 10 x 10 cm
Colores: Negro

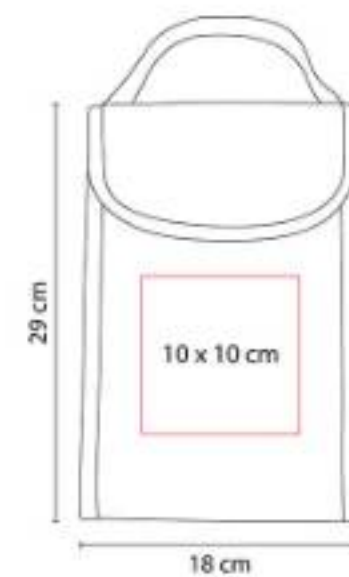

Interior metalizado.

SIN 193
BOLSA SAGRES



Material: Yute
Técnica de impresión: Serigrafía
Área de impresión: 20 x 20 cm
Colores: Negro

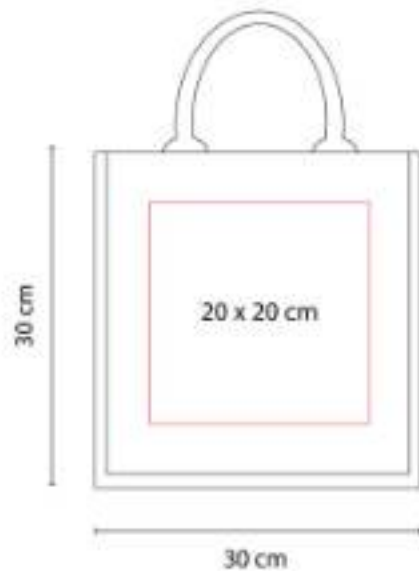

Bolsa con fuelle y asas redondeadas. Interior plastificado.

SIN 225
LONCHERA TIMOR



Material: Poliéster
Técnica de impresión: Bordado / Serigrafía
Área de impresión: 16 x 8 cm
Colores: Negro



Interior metalizado. Bolsa principal y frontal. Bolsa lateral de malla y correa ajustable.

SIN 235
BOLSA-MOCHILA ASTORGA



Material: Non Woven
Técnica de impresión: Serigrafía
Área de impresión: 26 x 33 cm
Colores: Amarillo, Morado, Naranja

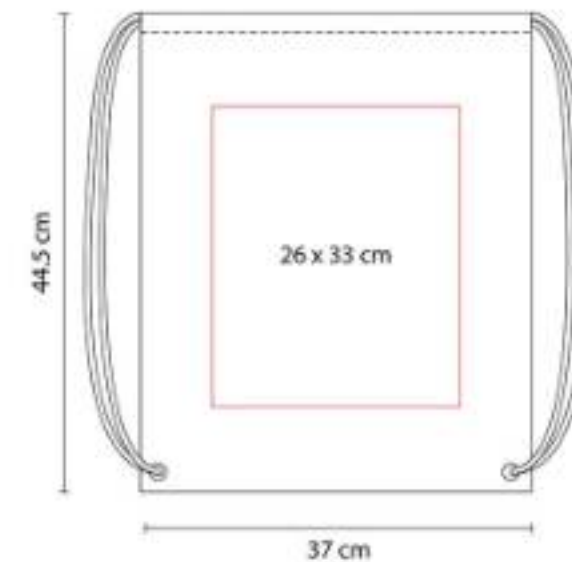

Bolsa-mochila con tirantes de cordón y cerrado de jareta.

SIN 902
MOCHILA METROPOLITAN



Material: Poliéster
Técnica de impresión: Serigrafía
Área de impresión: 12 x 14 cm
Colores: Negro



"Bolsa principal con espacio para laptop. Bolsa central para tablet.

SIN 938
**BOLSA-MOCHILA
SUBLIMACIÓN YOSEM**



Material: Non Woven
Técnica de impresión: Sublimación
Área de impresión: 30 x 30 cm
Colores: Blanco



Bolsa-mochila para sublimar con tirantes de cordón y cerrado de jareta.

TAZ 027
TAZA GILLEN



Capacidad: 17 Oz
Material: Cerámica / Silicón
Técnica de impresión: Grabado en Arena / Serigrafía / Termocalca
Área de impresión: 6 x 9 cm
Colores: Naranja



Cuenta con base de silicón. No usar en microondas ni lavavajillas.

TAZ 031
TAZA FIORLAND



Capacidad: 16 Oz
Material: Cerámica / Bambú
Técnica de impresión: Grabado en Arena / Serigrafía / Tampografía
Área de impresión: 6 x 6 cm
Colores: Blanco

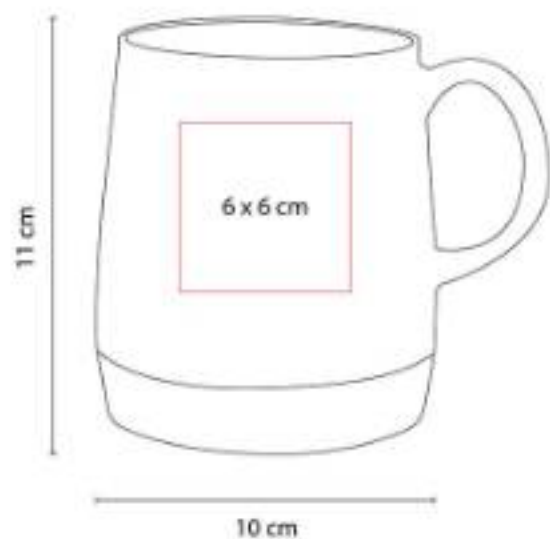

Base de bambú. No usar en microondas ni lavavajillas.

TAZ 036
TAZA PARA SUBLIMAR PANAJI



Capacidad: 11 Oz
Material: Cerámica
Técnica de impresión: Sublimación / Termocalca
Área de impresión: 6 x 7 cm
Colores: Naranja



Taza para sublimar exterior blanco e interior de color. Venta caja cerrada de 36 piezas.

TAZ 044
TAZA ATZIRI



Capacidad: 11 Oz
Material: Cerámica
Técnica de impresión: Serigrafía / Tampografía
Área de impresión: 5 x 5.5 cm
Colores: Amarillo, Blanco, Naranja



Taza de cerámica interior de color y exterior negro. Terminando mate. Venta caja cerrada de 36 piezas.

TMPS 156
TERMO PEAK



Capacidad: 540 ml
Material: Acero Inoxidable / Plástico
Técnica de impresión: Láser / Serigrafía / Tampografía
Área de impresión: 6.5 x 11 cm
Colores: Morado, Naranja



"Doble pared. Pared interior plástico, pared exterior acero inoxidable."

TMPS 16
TERMO TRAVEL MUG



Capacidad: 450 ml
Material: Acero Inoxidable / Plástico
Técnica de impresión: Láser / Pantógrafo / Serigrafía / Tampografía
Área de impresión: 5.3 x 5.7 cm
Colores: Plata

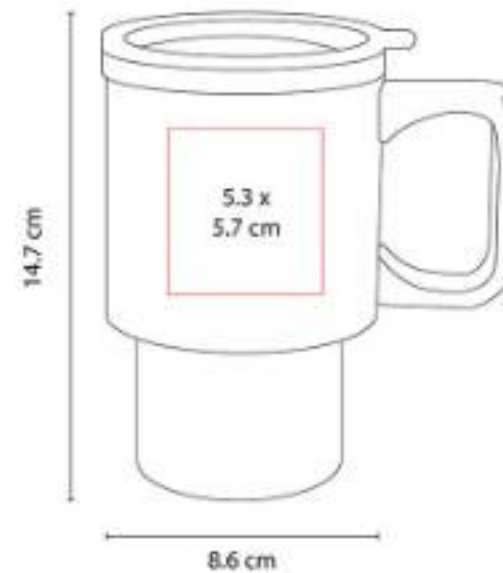

"Doble pared. Pared interior plástico, pared exterior acero inoxidable. Incluye válvula de seguridad."

TMPS 168
TERMO TAHANA



Capacidad: 350 ml
Material: Acero Inoxidable / Plástico
Técnica de impresión: Láser / Serigrafía / Tampografía
Área de impresión: 6 x 5 cm
Colores: Sin Color



Doble pared. Cerrado al vacío. Pared interna y externa acero inoxidable."

TMPS 67
TERMO ANKARA



Capacidad: 525 ml
Material: Acero Inoxidable / Plástico
Técnica de impresión: Láser / Pantógrafo / Serigrafía / Tampografía
Área de impresión: 5.5 x 14 cm
Colores: Negro

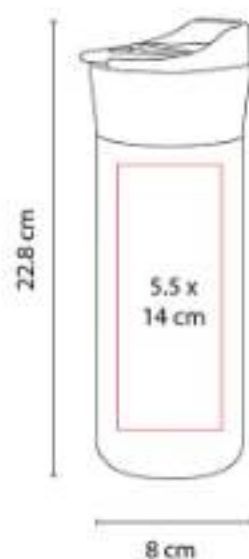

"Doble pared. Pared interior plástico, pared exterior acero inoxidable. Incluye válvula de seguridad.

TMPS 74
VASO TIRICH



Capacidad: 475 ml
Material: Plástico
Técnica de impresión: Serigrafía / Tampografía
Área de impresión: 5 x 8 cm
Colores: Amarillo, Blanco, Morado Pastel, Naranja, Negro

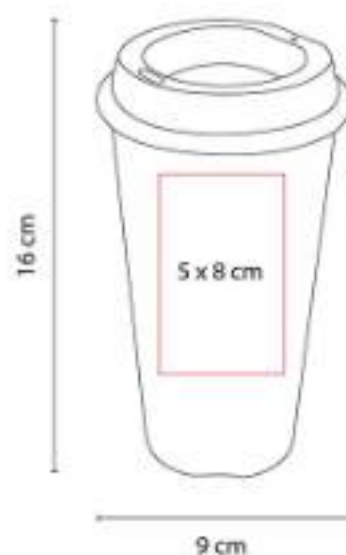

Incluye tapa.

TMPS 77
TERMO YUKSHIN



Capacidad: 550 ml
Material: Acero Inoxidable / Plástico
Técnica de impresión: Láser / Serigrafía / Tampografía
Área de impresión: 6 x 12 cm
Colores: Blanco, Negro

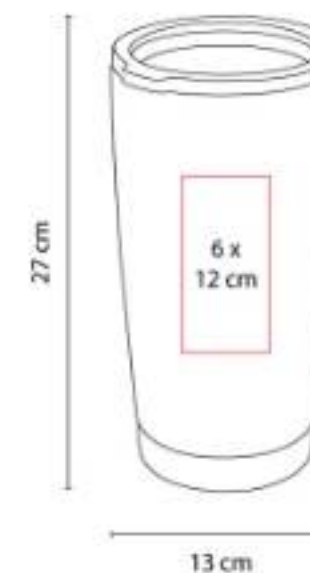

Doble pared. Cerrado al vacío. Pared interna y externa de acero inoxidable.



BE BI DAS



Tazas
Termos Metálicos
Vasos y Termos de Plástico
Cilindros Metálicos
Cilindros y Tarros de Vidrio
Cilindros de Plástico



TAZAS



TAZ 001 TAZA ESPIRIT



Capacidad: 11 Oz
Material: Cerámica
Técnica de impresión: Grabado en Arena / Serigrafía / Termocalca
Área de impresión: 5.5 x 5.5 cm
Colores: Azul, Azul Rey, Blanco, Naranja, Negro, Rojo, Verde

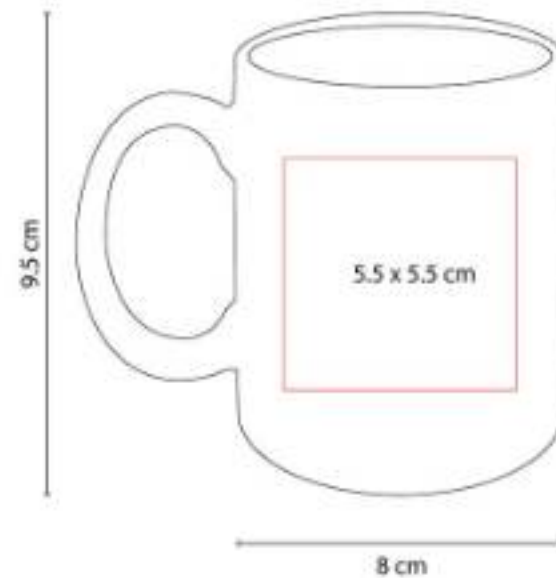

Taza de cerámica de color. Diseño clásico.
 Venta caja cerrada de 36 piezas.

TAZ 002 TAZA DOLCE



Capacidad: 15 Oz
Material: Cerámica
Técnica de impresión: Grabado en Arena / Serigrafía / Termocalca
Área de impresión: 5.2 x 6.6 cm
Colores: Amarillo, Azul, Negro, Rojo

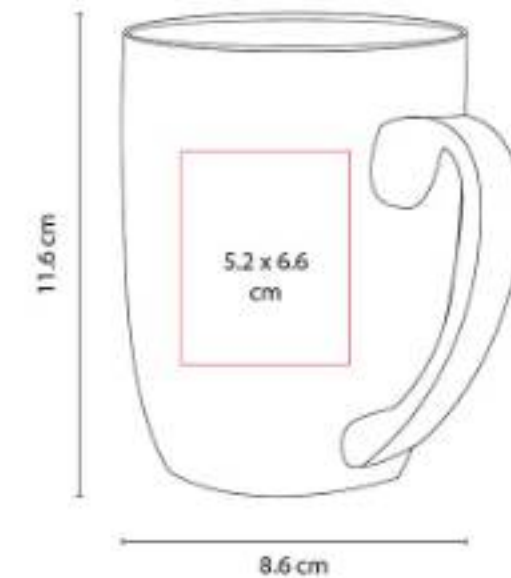

Taza de cerámica blanca con asa de color.
 Venta caja cerrada de 36 piezas.

TAZ 003
TAZA VERONA



Capacidad: 11 Oz
Material: Cerámica
Técnica de impresión: Grabado en Arena / Serigrafía / Termocalca
Área de impresión: 5.3 x 5.9 cm
Colores: Azul, Negro, Rojo, Verde

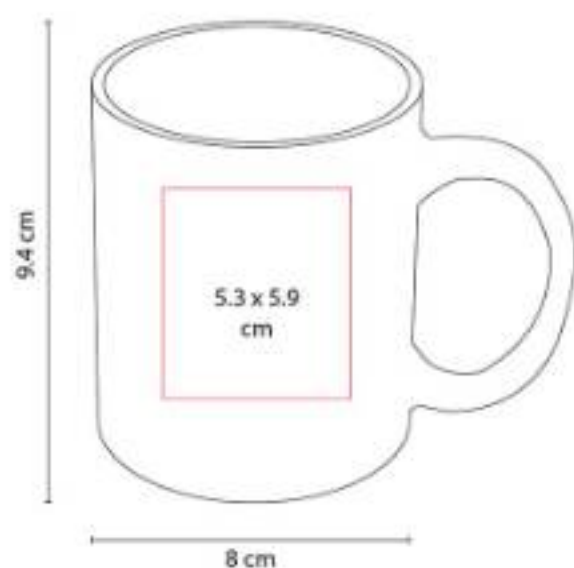

Taza de cerámica blanca con interior de color. Venta caja cerrada de 36 piezas.

TAZ 005
TAZA MOFFY



Capacidad: 11 Oz
Material: Cerámica
Técnica de impresión: Grabado en Arena / Serigrafía / Termocalca
Área de impresión: 5.6 x 5.9 cm
Colores: Azul, Negro, Rojo

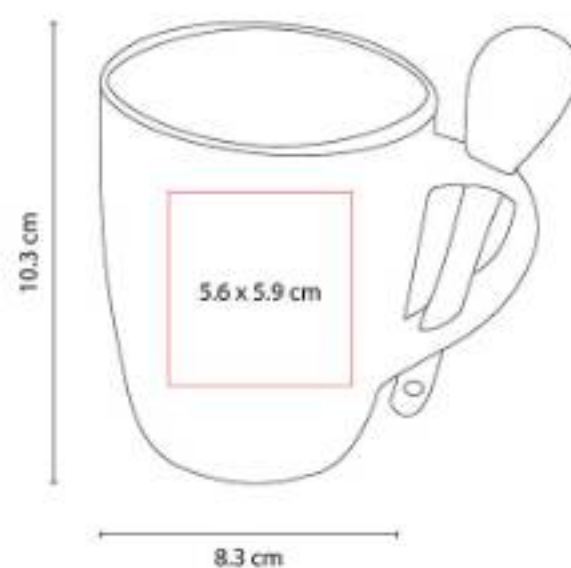

Taza de cerámica exterior blanco e interior de color. Incluye cuchara. Venta caja cerrada de 36 piezas.

TAZ 011
TAZA IRON



Capacidad: 11 Oz
Material: Cerámica / Acero Inoxidable
Técnica de impresión: Láser / Pantógrafo / Tampografía
Área de impresión: 5 x 3.8 cm Cerámica / 4.6 x 3 cm Metal
Colores: Rojo Mate

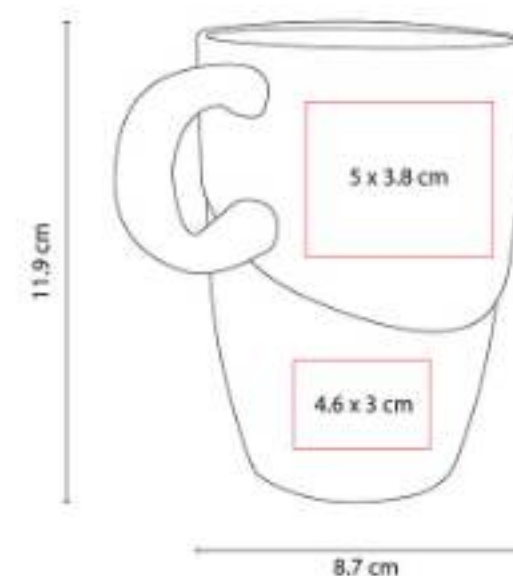

No usar en microondas ni lavavajillas.



TAZ 012
TAZA TAURÉ



Capacidad: 12 Oz
Material: Porcelana / Acero Inoxidable
Técnica de impresión: Láser / Pantógrafo / Tampografía
Área de impresión: 6.5 x 4 cm Porcelana / 4 x 1.5 cm Metal
Colores: Plata

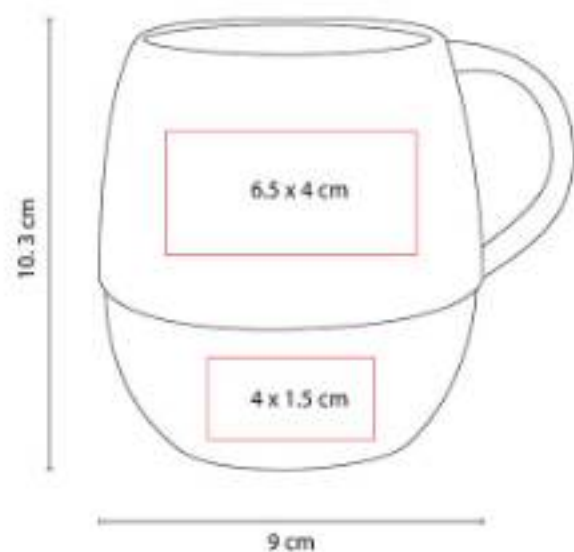

Incluye caja de regalo. No usar en microondas ni lavavajillas.

TAZ 015
TAZA PARA SUBLIMAR FRISIA



Capacidad: 11 Oz
Material: Cerámica
Técnica de impresión: Sublimación / Termocalca
Área de impresión: 5.5 x 5.5 cm
Colores: Blanco

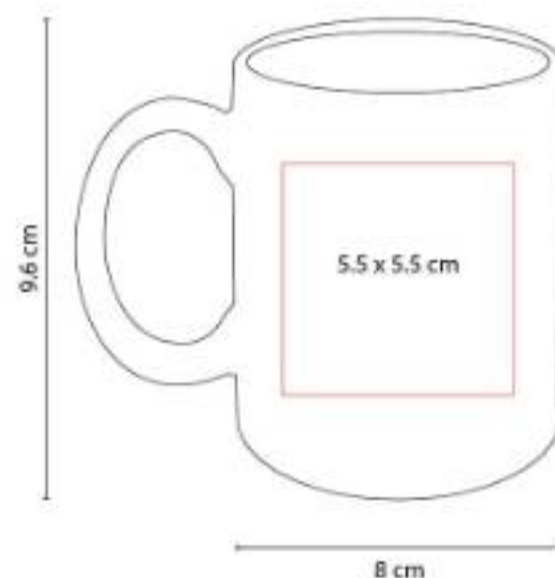

Taza para sublimar. Venta caja cerrada de 36 piezas.

TAZ 018
TAZA ATBARA



Capacidad: 16 Oz
Material: Plástico / Acero Inoxidable
Técnica de impresión: Serigrafía / Tampografía
Área de impresión: 5 x 5 cm
Colores: Blanco

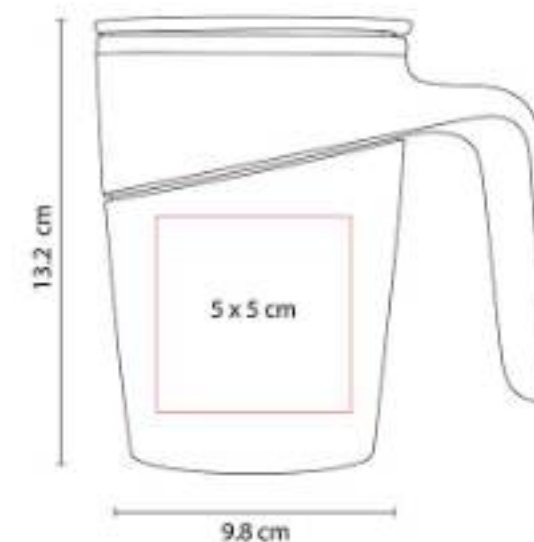

Doble pared.



TAZ 019
TAZA KABBI



Capacidad: 11 Oz
Material: Cerámica
Técnica de impresión: Serigrafía
Área de impresión: 5.5 x 5.5 cm
Colores: Azul, Rojo, Rosa

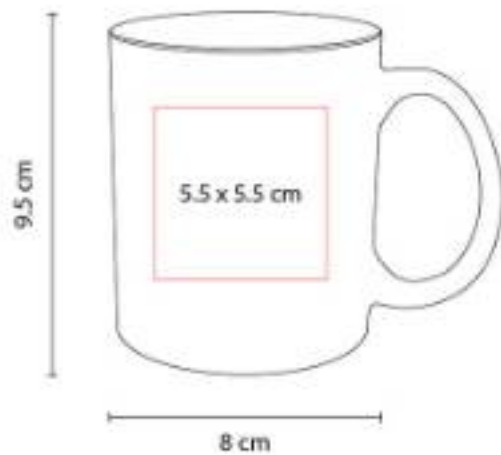

Taza de cerámica interior blanco y exterior de color neón en terminado mate. Venta caja cerrada de 36 piezas.

TAZ 021
TAZA ANNECY



Capacidad: 17 Oz
Material: Cerámica / Silicón
Técnica de impresión: Grabado en Arena / Serigrafía / Termocalca
Área de impresión: 6.5 x 6.5 cm
Colores: Azul, Naranja, Rojo, Verde



Cuenta con base de silicón. No usar en microondas ni lavavajillas.

TAZ 022
TAZA COLORÉ



Capacidad: 11 Oz
Material: Cerámica
Técnica de impresión: Láser / Serigrafía
Área de impresión: 5.5 x 5.5 cm
Colores: Verde



Taza con recubrimiento interior de color para resaltar el logo una vez aplicado el grabado láser.





TAZ 023
TAZA NORTIA



Capacidad: 14 Oz
Material: Porcelana
Técnica de impresión: Grabado en Arena / Serigrafía / Tampografía / Termocalca
Área de impresión: 6 x 6 cm
Colores: Azul, Blanco, Gris, Rojo

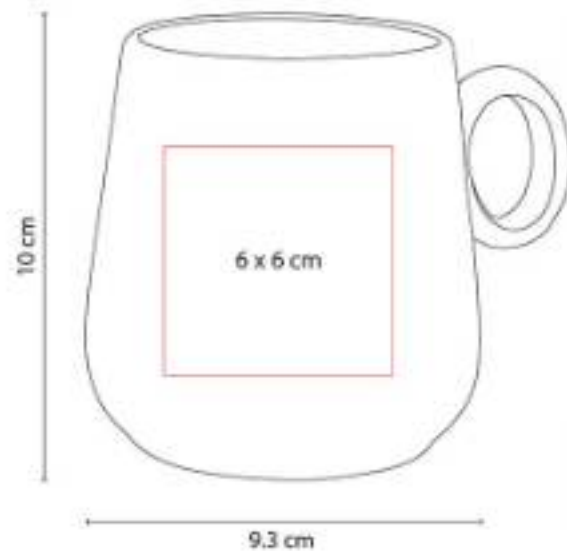

Incluye caja de regalo.

TAZ 024
TAZA KINSALE



Capacidad: 14 Oz
Material: Acero Inoxidable / Plástico
Técnica de impresión: Láser / Pantógrafo / Serigrafía / Tampografía
Área de impresión: 7 x 7 cm
Colores: Plata

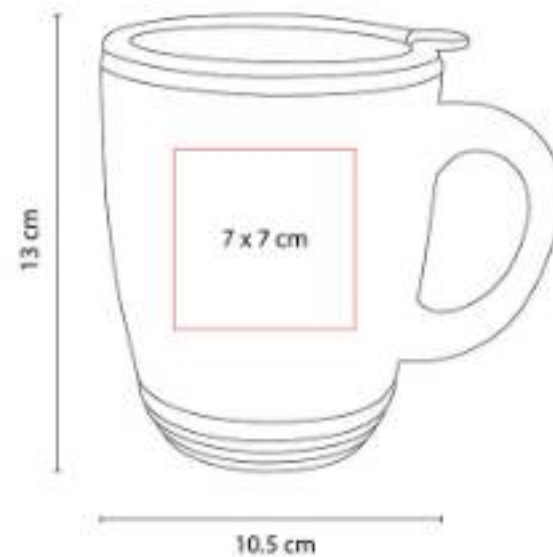

Doble pared. Pared interna de plástico y externa de acero inoxidable. Tapa de plástico con ranura.

TAZ 026
TAZA RIMO



Capacidad: 13 Oz
Material: Cerámica
Técnica de impresión: Grabado en Arena / Serigrafía / Termocalca
Área de impresión: 6 x 6 cm
Colores: Azul, Naranja, Negro, Rojo, Verde



Taza de cerámica interior blanco y exterior de color. Incluye caja individual.

TAZ 027
TAZA GILLEN



Capacidad: 17 Oz
Material: Cerámica / Silicón
Técnica de impresión: Grabado en Arena / Serigrafía / Termocalca
Área de impresión: 6 x 9 cm
Colores: Azul, Gris, Naranja, Rojo, Verde



Cuenta con base de silicón. No usar en microondas ni lavavajillas.

TAZ 028
TAZA MORTERATSCH



Capacidad: 13 Oz
Material: Porcelana
Técnica de impresión: Grabado en Arena / Serigrafía / Termocalca
Área de impresión: 6 x 6 cm
Colores: Blanco, Gris, Negro

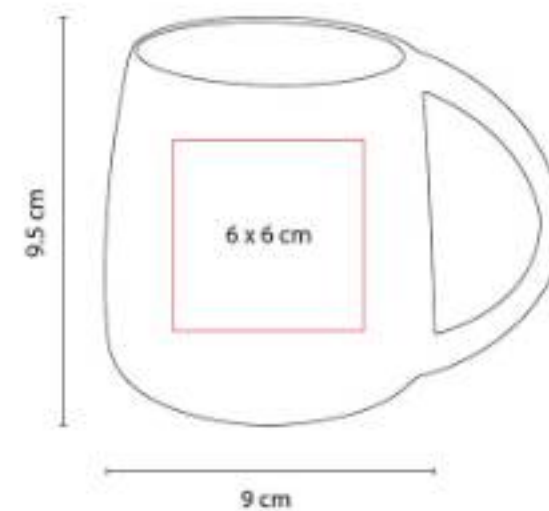

Taza de porcelana blanco en interior y color por fuera. Terminando mate.

TAZ 029
SET DE TAZAS IWAO



Capacidad: 8 Oz
Material: Cerámica / Bambú
Técnica de impresión: Láser / Serigrafía
Área de impresión: 3.5 x 3.5 cm Taza / 15 x 2 cm Base
Colores: Blanco

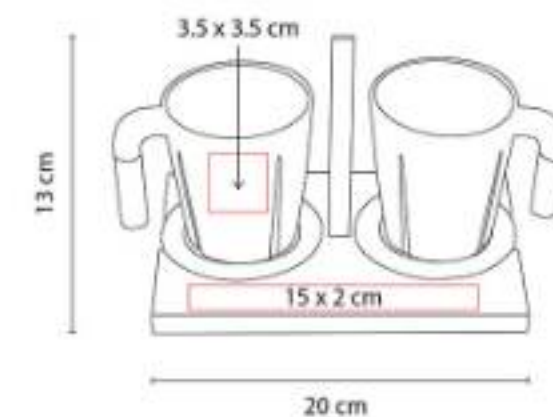

"Juego de tazas."





TAZ 031 TAZA FIORLAND



Capacidad: 16 Oz
Material: Cerámica / Bambú
Técnica de impresión: Grabado en Arena / Serigrafía / Tampografía
Área de impresión: 6 x 6 cm
Colores: Blanco, Negro



Base de bambú. No usar en microondas ni lavavajillas.

TAZ 033 TAZA KILIA



Capacidad: 300 ml
Material: Acero Inoxidable / Plástico / Corcho
Técnica de impresión: Láser / Pantógrafo / Serigrafía / Tampografía
Área de impresión: 6 x 5 cm
Colores: Azul, Gris, Rojo



Doble pared. Pared interna de plástico y externa de acero inoxidable. Base de corcho.

TAZ 034 TAZA SAIMAA



Capacidad: 11 Oz
Material: Cerámica
Técnica de impresión: Grabado en Arena / Serigrafía / Tampografía
Área de impresión: 6 x 7 cm
Colores: Blanco, Gris, Negro

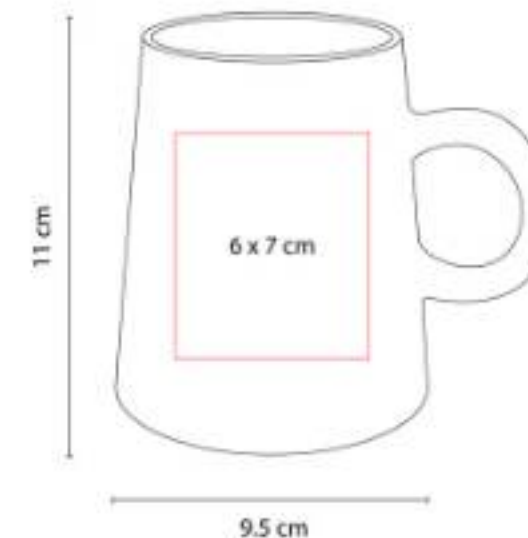

Taza de cerámica interior blanco y exterior de color. Terminando mate. Venta caja cerrada de 36 piezas.

TAZ 035
TAZA PARA SUBLIMAR RANIJI



Capacidad: 17 Oz
Material: Cerámica
Técnica de impresión: Sublimación / Termocalca
Área de impresión: 5 x 8 cm
Colores: Blanco

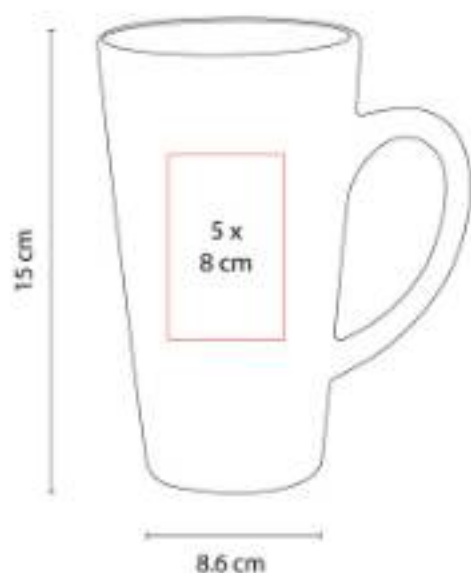

Taza para sublimar. Venta caja cerrada de 24 piezas.

TAZ 036
TAZA PARA SUBLIMAR PANAJI



Capacidad: 11 Oz
Material: Cerámica
Técnica de impresión: Sublimación / Termocalca
Área de impresión: 6 x 7 cm
Colores: Azul, Naranja, Negro, Rojo, Verde

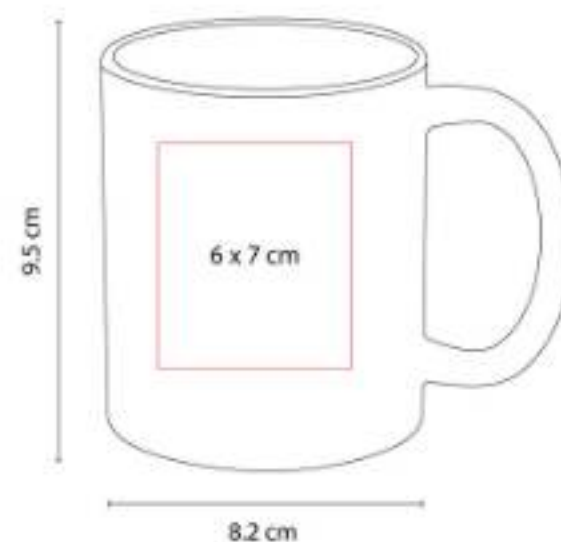

Taza para sublimar exterior blanco e interior de color. Venta caja cerrada de 36 piezas.

TAZ 037
TAZA PARA SUBLIMAR MARGAO



Capacidad: 11 Oz
Material: Cerámica
Técnica de impresión: Sublimación / Termocalca
Área de impresión: 6 x 7 cm
Colores: Azul, Negro, Rojo



Taza para sublimar exterior blanco e interior de color. Incluye cuchara. Venta caja cerrada de 36 piezas.





TAZ 038 TAZA BIKANER



Capacidad: 9.1 Oz
Material: Porcelana / Corcho
Técnica de impresión: Serigrafía / Tampografía
Área de impresión: 6 x 4 cm
Colores: Blanco, Negro



Base de corcho. No usar en microondas ni lavavajillas.

TAZ 039 TAZA LEWES



Capacidad: 350 ml
Material: Acero Inoxidable / Plástico
Técnica de impresión: Láser / Serigrafía
Área de impresión: 6 x 5 cm
Colores: Azul, Negro, Rosa

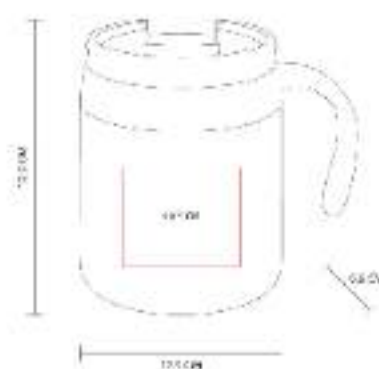

Doble pared. Cerrado al vacío. Pared interna y externa de acero inoxidable.

TAZ 040 TAZA ANSAN



Capacidad: 15 Oz
Material: Cerámica
Técnica de impresión: Grabado en Arena / Serigrafía / Tampografía
Área de impresión: 6 x 4 cm
Colores: Azul, Negro, Rojo

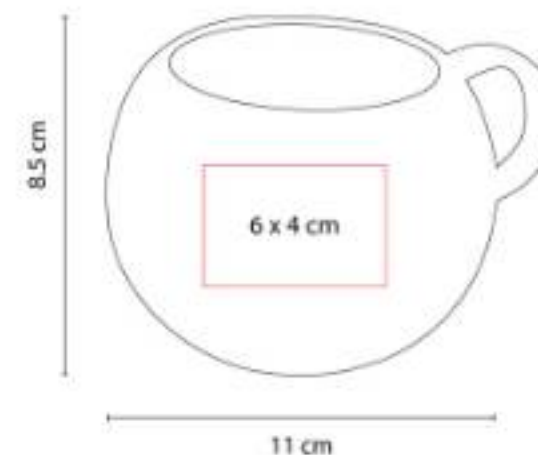

Taza de cerámica con exterior blanco e interior de color. Diseño circular. Incluye caja individual.

TAZ 042
TAZA MÁGICA PARA SUBLIMAR



Capacidad: 11 Oz
Material: Cerámica
Técnica de impresión: Sublimación
Área de impresión: 6 x 7 cm
Colores: Negro

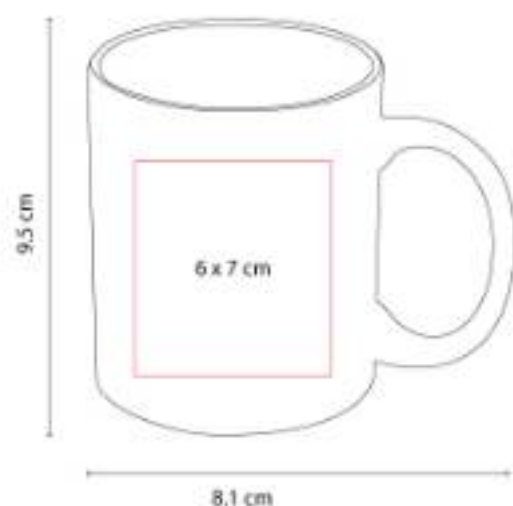

Taza para sublimación de cerámica termosensible que cambia de color al verterle agua caliente.

TAZ 043
TAZA AMMY



Capacidad: 16 Oz
Material: Cerámica
Técnica de impresión: Serigrafía / Tampografía / Grabado en Arena
Área de impresión: 5 x 6 cm
Colores: Azul, Naranja, Negro, Rojo, Verde



Taza de cerámica interior blanco y exterior de color. Terminando mate. Venta caja cerrada de 36 piezas.

TAZ 044
TAZA ATZIRI



Capacidad: 11 Oz
Material: Cerámica
Técnica de impresión: Serigrafía / Tampografía
Área de impresión: 5 x 5.5 cm
Colores: Amarillo, Azul, Blanco, Naranja, Rojo, Verde



Taza de cerámica interior de color y exterior negro. Terminando mate. Venta caja cerrada de 36 piezas.





TAZ 045
TAZA MALI



Capacidad: 11 Oz
Material: Porcelana / Madera / Acero Inoxidable
Técnica de impresión: Serigrafía / Tampografía
Área de impresión: 6 x 6 cm
Colores: Blanco, Negro



Incluye tapa de madera y cuchara metálica.
No usar en microondas ni lavavajillas.

TAZ 046
TAZA NEUE



Capacidad: 11 Oz
Material: Acero Inoxidable / Plástico
Técnica de impresión: Láser / Serigrafía / Tampografía
Área de impresión: 4 x 5 cm
Colores: Plata



Doble pared. Pared interna de plástico y externa de acero inoxidable. Tapa de plástico con válvula de seguridad.

TAZ 047
TAZA MARIELLA



Capacidad: 16 Oz
Material: Cerámica / Acero Inoxidable / Madera
Técnica de impresión: Serigrafía / Tampografía
Área de impresión: 5 x 5 cm
Colores: Blanco, Negro



Incluye tapa de plástico con válvula de seguridad. No usar en microondas ni lavavajillas.

TAZ 048
VASO MIRLA



Capacidad: 16 Oz
Material: Cerámica
Técnica de impresión: Serigrafía /
Tampografía
Área de impresión: 5 x 6 cm
Colores: Blanco



Doble pared. Pared interior y exterior de cerámica. Tapa de plástico con ranura. No usar en microondas ni lavavajillas.

TAZ 049
TAZA MINI METÁLICA



Capacidad: 300 ml
Material: Acero Inoxidable / Plástico
Técnica de impresión: Láser / Serigrafía
Área de impresión: 4.5 x 4 cm
Colores: Azul, Blanco, Negro



Doble pared. Pared interna y externa de acero inoxidable. Tapa de plástico con ranura. Terminado rugoso.

TAZ 050
TAZA BELIZA



Capacidad: 400 ml
Material: Acero Inoxidable / Plástico
Técnica de impresión: Láser / Serigrafía
Área de impresión: 6 x 5 cm
Colores: Blanco, Negro



Doble pared. Cerrado al vacío. Pared interna y externa de acero inoxidable. Terminado rugoso.



TAZ 051
JUEGO TAZA DE CRISTAL



BEBIDAS | TAZAS

**NUEVO
2023**



Capacidad: 250 ml
Material: Vidrio Borosilicato / Bambú
Técnica de impresión: Serigrafía / Láser
Área de impresión: 4 x 4 cm Taza / 5 x 5 cm Base
Colores: Beige



"Juego de taza."

TAZ 052
TAZA ECO EVERTON



Capacidad: 350 ml
Material: Plástico / Fibra de Trigo
Técnica de impresión: Serigrafía / Tampografía
Área de impresión: 5 x 2.5 cm
Colores: Beige, Gris, Negro



"Eco friendly. Por el tipo de material, el color puede variar."

TAZ 053
TAZA DE VIDRIO SUBLIMACIÓN



Capacidad: 11 Oz
Material: Vidrio
Técnica de impresión: Sublimación
Área de impresión: 19.5 x 9 cm
Colores: Azul, Rojo, Rosa, Verde



Taza de vidrio para sublimar con degradado de color en la base y asa. Venta caja cerrada de 36 piezas.

TAZ 056
**TERMO DE CERÁMICA BOOTLE
BLANCO**



Capacidad: 320 ml
Material: Cerámica / Madera
Técnica de impresión: Serigrafía
Área de impresión: 5 x 3 cm
Colores: Blanco, Negro



Doble pared de cerámica con tapa de madera.

TAZ 058 B
TAZA DOBLE PARED DE VIDIRO

**NUEVO
2023**



Colores: Blanco



TAZ 059
TAZA BANO



Capacidad: 400 ml
Material: Vidrio / Plástico / Silicón
Técnica de impresión: Sublimación
Área de impresión: 19.5 x 8.5 cm
Colores: Amarillo, Azul, Naranja, Rojo



Taza de vidrio para sublimar.



TMPS 26
TAZA TÉRMICA BURGOS



BEBIDAS | TAZAS



Capacidad: 12 Oz
Material: Plástico / Acero Inoxidable
Técnica de impresión: Serigrafía /
Tampografía
Área de impresión: 5.9 x 6.2 cm
Colores: Amarillo, Azul, Negro, Rojo,
Transparente, Verde

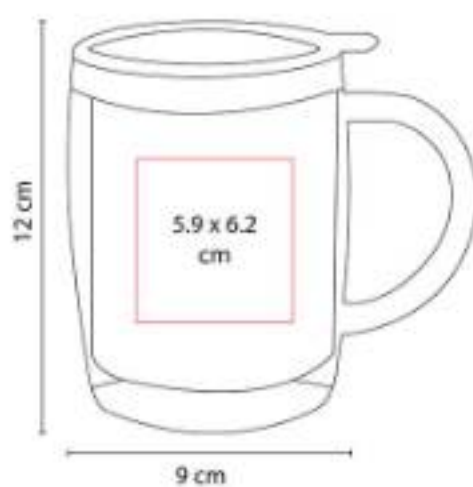

"Doble pared. Pared interior acero inoxidable,
pared exterior plástico.

TERMOS METÁLICOS



TMF 06
TERMO SILHOUETTE



Capacidad: 500 ml
Material: Acero Inoxidable
Técnica de impresión: Láser / Serigrafía / Tampografía
Área de impresión: 3.9 x 10 cm
Colores: Plata

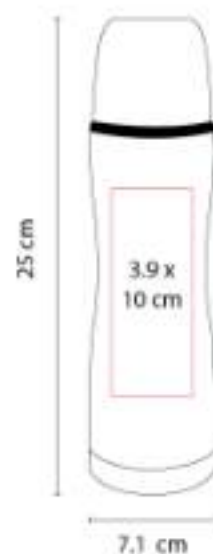

Doble pared. Incluye válvula de seguridad.
Cerrado al vacío.

TMPS 106
TERMO DELFOS



Capacidad: 7500 ml
Material: Plástico
Técnica de impresión: Serigrafía / Tampografía
Área de impresión: 18 x 10 cm
Colores: Gris



"Doble pared de plástico. Incluye válvula de seguridad, dispensador y agarradera."



TMPS 107
TERMO KANPUR



Capacidad: 520 ml

Material: Acero Inoxidable / Plástico

Técnica de impresión: Láser / Serigrafía / Tampografía

Área de impresión: 6 x 14 cm

Colores: Plata

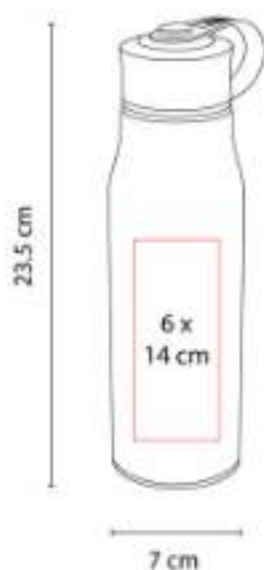

Doble pared. Cerrado al vacío. Pared interna y externa acero inoxidable. Tapa con agarradera de plástico.

TMPS 108
TERMO BREMEN



Capacidad: 750 ml

Material: Acero Inoxidable / Plástico

Técnica de impresión: Láser / Serigrafía / Tampografía

Área de impresión: 6 x 14 cm

Colores: Gris, Negro

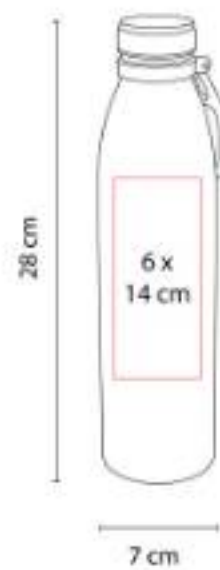

Doble pared. Cerrado al vacío. Pared interna y externa acero inoxidable. Incluye agarradera.

TMPS 109
TERMO BAMBUS



Capacidad: 400 ml

Material: Acero Inoxidable / Bambú / Plástico

Técnica de impresión: Láser / Serigrafía / Tampografía

Área de impresión: 5 x 6 cm Parte

Metalica y Parte de Bambú

Colores: Negro



Termo doble pared con base de bambú. Cerrado al vacío. Pared interna y externa de acero inoxidable.

TMPS 11
TERMO SPACE



Capacidad: 530 ml
Material: Plástico
Técnica de impresión: Serigrafía / Tampografía
Área de impresión: 4.2 x 10.5 cm
Colores: Azul, Blanco, Negro, Rojo, Verde

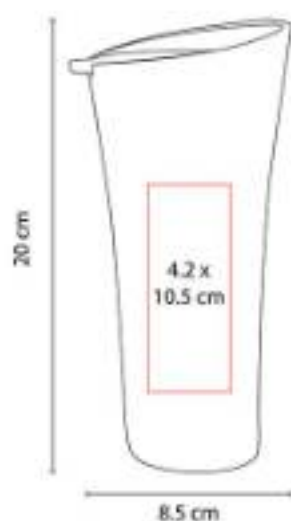

Doble pared de plástico. Con tapa de presión e interior en color negro.

TMPS 110
TERMO NIZA



Capacidad: 120 ml
Material: Acero Inoxidable / Plástico
Técnica de impresión: Láser / Serigrafía / Tampografía
Área de impresión: 5 x 5 cm
Colores: Gris, Plata



"Doble pared. Pared interior plástico, pared exterior acero inoxidable. Incluye válvula de seguridad."

TMPS 112
TERMO KUTNA



Capacidad: 450 ml
Material: Acero Inoxidable / Plástico
Técnica de impresión: Láser / Serigrafía / Tampografía
Área de impresión: 6 x 10 cm
Colores: Plata

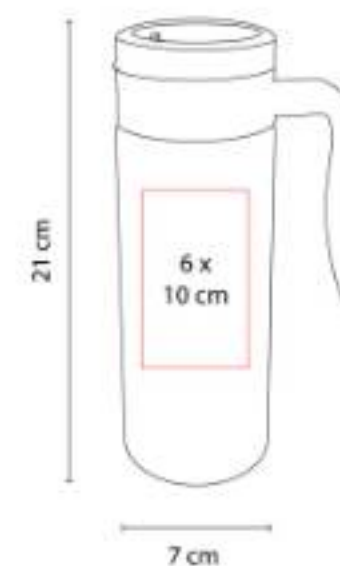

"Doble pared. Pared interior plástico, pared exterior acero inoxidable. Incluye válvula de seguridad."



TMPS 116
TERMO BEKASI



Capacidad: 600 ml

Material: Acero Inoxidable

Técnica de impresión: Láser / Serigrafía / Tampografía

Área de impresión: 5 x 7 cm

Colores: Azul, Plata, Rojo

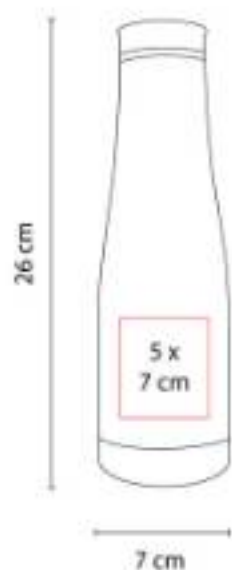

Doble pared. Cerrado al vacío. Pared interna y externa acero inoxidable.

TMPS 120
TERMO CON AUDÍFONOS
NANTES



Capacidad: 500 ml

Material: Acero Inoxidable / Plástico

Técnica de impresión: Láser / Serigrafía / Tampografía

Área de impresión: 6 x 12 cm

Colores: Negro

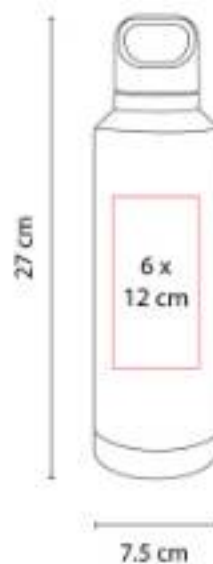

Termo de doble pared. Pared interna y externa de acero inoxidable. Tapa con agarradera.

TMPS 123
TERMO LANUS



Capacidad: 300 ml

Material: Acero Inoxidable / Plástico

Técnica de impresión: Láser / Serigrafía / Tampografía

Área de impresión: 4.5 x 2.5 cm

Colores: Azul, Gris, Plata, Rojo



"Doble pared. Pared interior plástico, pared exterior acero inoxidable. Incluye válvula de seguridad."



TMPS 124
TERMO LAUTREC



Capacidad: 700 ml
Material: Acero Inoxidable / Plástico
Técnica de impresión: Láser / Serigrafía /
Tampografía
Área de impresión: 5.5 x 8 cm
Colores: Plata



"Doble pared. Pared interior plástico, pared exterior acero inoxidable. Incluye válvula de seguridad."

TMPS 125
TERMO BRUCE



Capacidad: 470 ml
Material: Acero Inoxidable / Plástico
Técnica de impresión: Láser / Serigrafía /
Tampografía
Área de impresión: 4.5 x 6 cm
Colores: Plata



"Doble pared. Pared interior plástico, pared exterior acero inoxidable. Incluye popote de plástico."

TMPS 126
TERMO BOWIE



Capacidad: 450 ml
Material: Acero Inoxidable / Plástico
Técnica de impresión: Serigrafía /
Tampografía
Área de impresión: 4 x 5 cm
Colores: Blanco



"Doble pared. Pared interior acero inoxidable, pared exterior plástico. Incluye válvula de seguridad."



TMPS 127
TERMO CARTE



Capacidad: 550 ml
Material: Acero Inoxidable / Plástico
Técnica de impresión: Láser / Serigrafía / Tampografía
Área de impresión: 4.5 x 8 cm
Colores: Blanco, Gris Oxford, Plata



Doble pared. Cerrado al vacío. Pared interna y externa acero inoxidable.

TMPS 129
TERMO REED



Capacidad: 750 ml
Material: Acero Inoxidable / Plástico
Técnica de impresión: Láser / Serigrafía / Tampografía
Área de impresión: 1 x 4.5 cm Placa
Colores: Negro



Doble pared. Cerrado al vacío. Pared interna y externa acero inoxidable. Incluye placa para grabado láser.

TMPS 130
TERMO BAGAN



Capacidad: 500 ml
Material: Acero Inoxidable / Plástico
Técnica de impresión: Láser
Área de impresión: 5 x 10 cm
Colores: Azul, Negro, Rojo

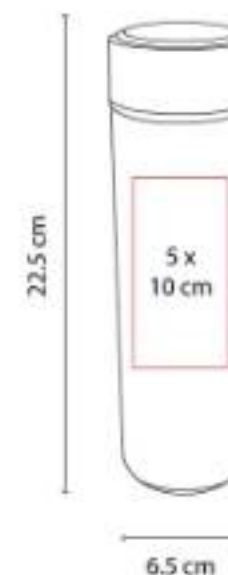

Doble pared. Cerrado al vacío. Pared interna y externa acero inoxidable. Incluye infusorador.

TMPS 131
TERMO STING



Capacidad: 500 ml
Material: Acero Inoxidable / Plástico / Madera
Técnica de impresión: Láser / Serigrafía / Tampografía
Área de impresión: 4 x 8 cm
Colores: Azul, Blanco, Rosa



Doble pared. Cerrado al vacío. Pared interna y externa acero inoxidable.

TMPS 132
TERMO BOCINA KALEID



Capacidad: 530 ml
Material: Acero Inoxidable / Plástico
Técnica de impresión: Láser / Serigrafía / Tampografía
Área de impresión: 5 x 10 cm
Colores: Gris



"Doble pared. Cerrado al vacío. Pared interna y externa acero inoxidable.

TMPS 134
TERMO MADNESS



Capacidad: 450 ml
Material: Plástico
Técnica de impresión: Serigrafía / Tampografía
Área de impresión: 3 x 7 cm
Colores: Azul, Blanco, Negro, Rojo



Doble pared de plástico.





TMPS 135
TERMO HARUM



Capacidad: 400 ml
Material: Acero Inoxidable / Plástico
Técnica de impresión: Láser / Serigrafía / Tampografía
Área de impresión: 4.5 x 6 cm
Colores: Plata



"Doble pared. Pared interior plástico, pared exterior acero inoxidable. Incluye válvula de seguridad."

TMPS 136
TERMO DENOVAN



Capacidad: 650 ml
Material: Plástico
Técnica de impresión: Serigrafía / Tampografía
Área de impresión: 6 x 12 cm
Colores: Azul, Blanco, Negro, Rojo



Doble pared de plástico.

TMPS 137
TERMO MINI BOTELLA



Capacidad: 240 ml
Material: Acero Inoxidable / Plástico
Técnica de impresión: Láser / Serigrafía
Área de impresión: 5 x 5 cm
Colores: Azul, Bicolor, Negro, Verde



Mini termo color degradado. Doble pared. Pared interna y externa de acero inoxidable. Sellado al vacío.

TMPS 138
TERMO BAEZ



Capacidad: 525 ml
Material: Plástico
Técnica de impresión: Serigrafía / Tampografía
Área de impresión: 7 x 5 cm
Colores: Azul, Blanco, Negro, Rojo



Doble pared de plástico.

TMPS 139
TERMO PORTALATAS DELA



Capacidad: 350 ml
Material: Acero Inoxidable / Plástico
Técnica de impresión: Láser / Serigrafía
Área de impresión: 5.5 x 5 cm
Colores: Negro, Plata

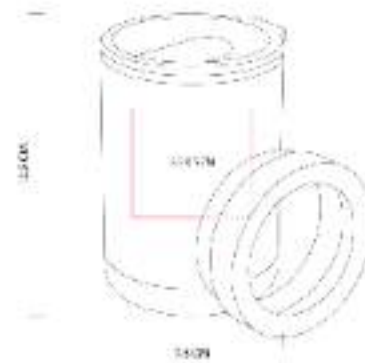

Doble pared. Pared interna y externa de acero inoxidable. Sellado al vacío.

TMPS 14
TERMO KALAUUS



Capacidad: 400 ml
Material: Acero Inoxidable / Plástico
Técnica de impresión: Láser / Pantógrafo / Serigrafía / Tampografía
Área de impresión: 5 x 8 cm
Colores: Plata



"Doble pared. Pared interior plástico, pared exterior acero inoxidable. Incluye válvula de seguridad."



TMPS 140
TERMO MONTPELLIER



Capacidad: 600 ml

Material: Acero Inoxidable / Plástico

Técnica de impresión: Láser / Serigrafía / Tampografía

Área de impresión: 2 x 11 cm

Colores: Gris, Plata

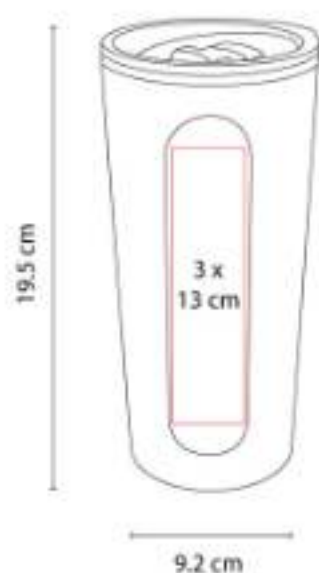

"Doble pared. Pared interior plástico, pared exterior acero inoxidable. Incluye válvula de seguridad.

TMPS 142
TERMO QUILME



Capacidad: 600 ml

Material: Acero Inoxidable / Plástico

Técnica de impresión: Láser / Serigrafía / Tampografía

Área de impresión: 5.5 x 10 cm

Colores: Beige, Gris



"Doble pared. Pared interior plástico, pared exterior acero inoxidable.

TMPS 143
TERMO GLOSSY



Capacidad: 460 ml

Material: Acero Inoxidable / Plástico

Técnica de impresión: Láser / Serigrafía

Área de impresión: 5 x 7 cm

Colores: Azul, Blanco, Morado, Negro, Rosa



Doble pared. Pared interna y externa de acero inoxidable. Tapa de plástico con válvula de seguridad. Sellado al vacío.

TMPS 144
TERMO NASH



Capacidad: 600 ml
Material: Acero Inoxidable / Plástico
Técnica de impresión: Láser / Serigrafía / Tampografía
Área de impresión: 3 x 8 cm
Colores: Gris Oxford



Doble pared. Cerrado al vacío. Pared interna y externa acero inoxidable. Incluye válvula de seguridad y popote.

TMPS 146
SHOT TEQUILERO VOLCÁ



Capacidad: 120 ml
Material: Acero Inoxidable / Plástico
Técnica de impresión: Láser / Serigrafía / Tampografía
Área de impresión: 3.5 x 3.5 cm
Colores: Negro, Plata



Doble pared. Cerrado al vacío. Pared interna y externa acero inoxidable. Incluye tapa de plástico.

TMPS 147
TERMO PORTABOTELLA TUFFI

**NUEVO
2023**



Capacidad: "1,200 ml"
Material: Acero Inoxidable / Plástico / Silicón
Técnica de impresión: Láser / Serigrafía
Área de impresión: 7 x 13 cm
Colores: Plata



Doble pared. Pared interna y externa de acero inoxidable. Sellado a vacío.



BEBIDAS | TERMOS METÁLICOS

TMPS 148
TERMO ARUBA



Capacidad: 850 ml
Material: Acero Inoxidable / Plástico
Técnica de impresión: Láser
Área de impresión: 7.5 x 7.5 cm
Colores: Azul, Azul Cielo, Gris, Naranja, Rojo, Rosa



Doble pared. Cerrado al vacío. Pared interna y externa acero inoxidable. Terminado tipo rubber.

TMPS 149
TERMO METÁLICO CON POPOTE



Capacidad: 650 ml
Material: Acero Inoxidable / Plástico / Silicón
Técnica de impresión: Láser / Serigrafía
Área de impresión: 5 x 10 cm
Colores: Amarillo Translucido, Azul, Azul Pastel, Negro, Plata, Rosa Pastel, Verde Pastel



"Doble pared. Pared interna y externa de acero inoxidable. Sellado al vacío.

TMPS 150
TARRO PARA SUBLIMAR BIRMANIA



Capacidad: 16 Oz
Material: Vidrio
Técnica de impresión: Sublimación
Área de impresión: 7 x 10 cm
Colores: Blanco Frosty



Tarro para sublimar.

TMPS 151
TERMO CALVI



Capacidad: 590 ml
Material: Acero Inoxidable / Plástico
Técnica de impresión: Láser / Serigrafía
Área de impresión: 6 x 5 cm
Colores: Azul, Blanco, Gris, Negro, Rosa, Verde



Doble pared. Cerrado al vacío. Pared interna y externa acero inoxidable. Recubrimiento en terminado tipo rugoso.

TMPS 152
TERMO CON TAZA EDMOND



Capacidad: 700 ml
Material: Acero Inoxidable / Plástico
Técnica de impresión: Láser / Serigrafía
Área de impresión: 5.5 x 12 cm
Colores: Azul, Negro



Doble pared. Cerrado al vacío. Pared interna y externa acero inoxidable.

TMPS 153
TERMO CON POPOTE EVANTS



Capacidad: 590 ml
Material: Acero Inoxidable / Plástico
Técnica de impresión: Láser / Serigrafía
Área de impresión: 6.5 x 8 cm
Colores: Blanco, Negro



Doble pared. Cerrado al vacío. Pared interna y externa acero inoxidable. Incluye popote.



TMPS 154
TERMO LAURENT



Capacidad: 550 ml
Material: Acero Inoxidable / Plástico / Corcho
Técnica de impresión: Láser / Serigrafía
Área de impresión: 5.5 x 9 cm
Colores: Blanco, Negro



Doble pared. Cerrado al vacío. Pared interna y externa acero inoxidable. Base de corcho.

TMPS 155
TERMO MARAKESH



Capacidad: 540 ml
Material: Acero Inoxidable / Plástico
Técnica de impresión: Láser / Serigrafía
Área de impresión: 2 x 8 cm
Colores: Azul, Negro



"Doble pared. Pared interior plástico, pared exterior acero inoxidable.

TMPS 156
TERMO PEAK



Capacidad: 540 ml
Material: Acero Inoxidable / Plástico
Técnica de impresión: Láser / Serigrafía / Tampografía
Área de impresión: 6.5 x 11 cm
Colores: Azul, Morado, Naranja, Rosa, Verde



"Doble pared. Pared interior plástico, pared exterior acero inoxidable.



TMPS 157
TERMO SAINT



Capacidad: 600 ml
Material: Acero Inoxidable
Técnica de impresión: Láser
Área de impresión: 5 x 7 cm
Colores: Cafe



Doble pared. Cerrado al vacío. Pared interna y externa acero inoxidable. Terminado tipo madera.

TMPS 158
TERMO CON VIDRIO KAAP



Capacidad: 500 ml
Material: Vidrio / Acero Inoxidable / Plástico
Técnica de impresión: Láser / Serigrafía
Área de impresión: 5.5 x 7 cm
Colores: Negro, Plata



Termo de vidrio con base de acero inoxidable desprendible. Doble pared.

TMPS 159
TERMO BARROW



Capacidad: 600 ml
Material: Acero Inoxidable / Plástico
Técnica de impresión: Láser
Área de impresión: 5.5 x 14 cm
Colores: Azul, Blanco, Morado, Naranja, Negro, Plata, Rojo, Rosa, Verde



Doble pared. Cerrado al vacío. Pared interna y externa acero inoxidable. Tapa de plástico con válvula de seguridad.



TMPS 16
TERMO TRAVEL MUG



Capacidad: 450 ml
Material: Acero Inoxidable / Plástico
Técnica de impresión: Láser / Pantógrafo / Serigrafía / Tampografía
Área de impresión: 5.3 x 5.7 cm
Colores: Plata

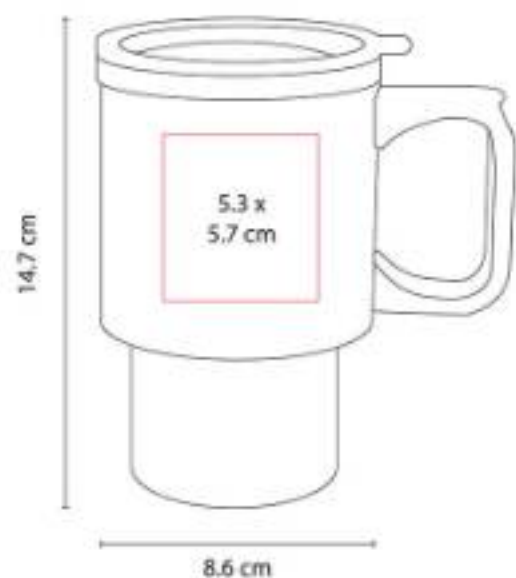

"Doble pared. Pared interior plástico, pared exterior acero inoxidable. Incluye válvula de seguridad."

TMPS 160
TERMO PARA SUBLIMAR CANTWELL



Capacidad: 600 ml
Material: Acero Inoxidable / Plástico
Técnica de impresión: Sublimación
Área de impresión: 20 x 10 cm Extendido
Colores: Blanco



Termo para sublimar doble pared. Cerrado al vacío. Pared interna y externa de acero inoxidable.

TMPS 161
TERMO DE CERÁMICA BOOTLE BLANCO



Capacidad: 550 ml
Material: Acero Inoxidable / Plástico
Técnica de impresión: Sublimación
Área de impresión: 10 x 20 cm Extendido
Colores: Blanco



Termo para sublimar doble pared. Cerrado al vacío. Pared interna y externa de acero inoxidable.



TMPS 162
TERMO PARA SUBLIMAR MINTO



Capacidad: 850 ml
Material: Acero Inoxidable / Plástico
Técnica de impresión: Sublimación
Área de impresión: 7 x 20 cm Extendido
Colores: Blanco



Termo para sublimar doble pared. Cerrado al vacío. Pared interna y externa acero inoxidable.

TMPS 163
TERMO PARA SUBLIMAR



Capacidad: 350 ml
Material: Acero Inoxidable / Plástico
Técnica de impresión: Sublimación
Área de impresión: 20 x 8 cm Extendido
Colores: Blanco

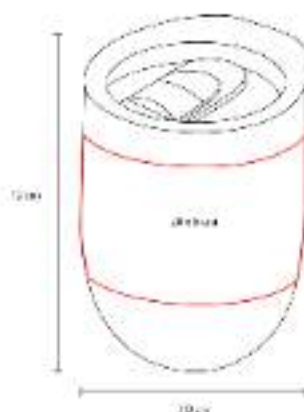

Termo para sublimar doble pared. Cerrado al vacío. Pared interna y externa acero inoxidable.

TMPS 164
TERMO CON ASA Y POPOTE



Capacidad: 850 ml
Material: Acero Inoxidable / Plástico
Técnica de impresión: Láser / Serigrafía
Área de impresión: 6 x 7 cm
Colores: Azul, Blanco, Gris, Morado, Negro



Doble pared. Pared interna y externa de acero inoxidable. Sellado a vacío.



BEBIDAS | TERMOS METÁLICOS



TMPS 165
TERMO JUNEAU



Capacidad: 480 ml
Material: Acero Inoxidable / Plástico
Técnica de impresión: Láser / Serigrafía / Tampografía
Área de impresión: 5 x 12 cm
Colores: Blanco, Negro



Doble pared. Cerrado al vacío. Pared interna y externa de acero inoxidable. Terminado tipo rubber.

TMPS 166
TERMO ARMENIO



Capacidad: 710 ml
Material: Acero Inoxidable / Silicón / Plástico
Técnica de impresión: Láser / Serigrafía
Área de impresión: 6 x 10 cm
Colores: Beige, Gris, Negro



Doble pared. Cerrado al vacío. Pared interna y externa de acero inoxidable.

TMPS 167
TERMO DE VIDRIO NANKIN



Capacidad: 140 ml / 200 ml
Material: Vidrio / Plástico / Acero Inoxidable
Técnica de impresión: Serigrafía
Área de impresión: 5.5 x 5.5 cm
Colores: Café

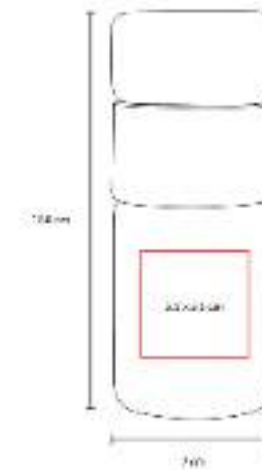

Termo de vidrio de doble pared para bebidas calientes y frías.

TMPS 168
TERMO TAHANA



Capacidad: 350 ml
Material: Acero Inoxidable / Plástico
Técnica de impresión: Láser / Serigrafía / Tampografía
Área de impresión: 6 x 5 cm
Colores: Sin Color



Doble pared. Cerrado al vacío. Pared interna y externa acero inoxidable.

TMPS 17
TERMO LIBERTY



Capacidad: 450 ml
Material: Acero Inoxidable / Plástico
Técnica de impresión: Serigrafía / Tampografía
Área de impresión: 5.2 x 4.7 cm
Colores: Azul, Rojo, Transparente



"Doble pared. Pared interior acero inoxidable, pared exterior plástico. Cubierta translúcida."

TMPS 170
PRENSA FRANCESA COCKER



Capacidad: 350 ml
Material: Vidrio / Plástico / Acero Inoxidable
Técnica de impresión: Serigrafía
Área de impresión: 4 x 4 cm
Colores: Negro



Prensa francesa con capacidad para 1 taza.





TMPS 172
TERMO SNORKEL



Capacidad: 480 ml
Material: Acero Inoxidable / Plástico
Técnica de impresión: Láser / Serigrafía / Tampografía
Área de impresión: 5.5 x 7 cm
Colores: Azul, Gris, Negro, Verde



Termo doble pared. Interior de plástico y exterior de acero inoxidable.

TMPS 173
TERMO KAIFENG



Capacidad: 480 ml
Material: Vidrio / Plástico Reciclado
Técnica de impresión: Serigrafía
Área de impresión: 6 x 7 cm
Colores: Azul, Negro



Termo doble pared. Interior de vidrio y exterior de plástico reciclado. Resistente a los cambios de temperatura.

TMPS 174
TERMO ANGRA



Capacidad: 380 ml
Material: Acero Inoxidable
Técnica de impresión: Láser / Serigrafía / Tampografía
Área de impresión: 6 x 4 cm
Colores: Negro, Plata



Doble pared. Cerrado al vacío. Pared interna y externa acero inoxidable.

TMPS 175
TERMO HÉRCULES



Capacidad: "1,200 ml"
Material: Acero Inoxidable
Técnica de impresión: Láser / Serigrafía / Tampografía
Área de impresión: 6 x 4 cm
Colores: Negro



Termo doble pared con manga de silicón. Cerrado al vacío. Interior y exterior de acero inoxidable.

TMPS 176
TERMO MACAO



Capacidad: 500 ml
Material: Acero Inoxidable / Plástico / Cerámica
Técnica de impresión: Láser / Serigrafía / Tampografía
Área de impresión: 5 x 6 cm
Colores: Azul, Beige, Negro



Doble pared. Cerrado al vacío. Pared interna de acero inoxidable y recubrimiento de cerámica.

TMPS 18
TERMO HEAT



Capacidad: 350 ml
Material: Acero Inoxidable / Plástico
Técnica de impresión: Serigrafía / Tampografía
Área de impresión: 5.2 x 5.2 cm Plástico / 4 x 4.6 cm Metal
Colores: Azul, Rojo, Transparente

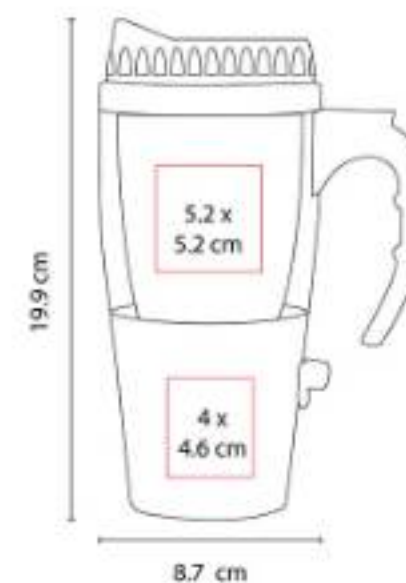

"Doble pared. Pared interior acero inoxidable, pared exterior plástico.



TMPS 180
PRENSA FRANCESA LE PAIX



Capacidad: 700 ml
Material: Vidrio / Plástico / Acero Inoxidable
Técnica de impresión: Serigrafía
Área de impresión: 5 x 6 cm
Colores: Negro



Prensa francesa con capacidad para 2 tazas.

TMPS 19.
TERMO TURBO COFFEE



Colores: Plata

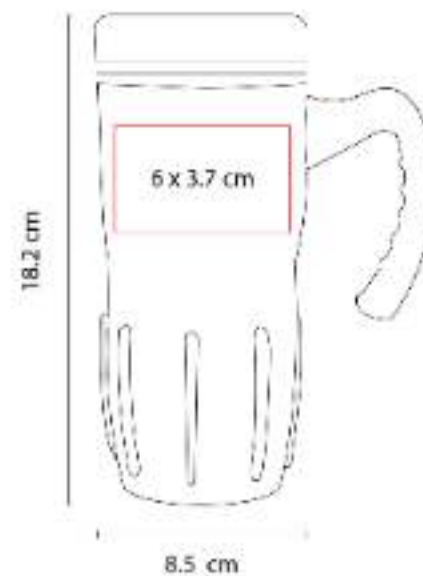

TMPS 190
SET CAFETERO AJACCIO



Capacidad: 700 ml
Material: Vidrio / Acero Inoxidable / Plástico
Técnica de impresión: Serigrafía Prensa / Láser Tazas
Área de impresión: 4 x 5 cm Prensa / 3 x 2 cm Tazas
Colores: Gris



Set de prensa francesa con 2 tazas. Incluye caja de regalo.

TMPS 194
TERMO LASKA



Capacidad: 350 ml
Material: Acero Inoxidable / Plástico
Técnica de impresión: Láser / Serigrafía / Tampografía
Área de impresión: 6 x 5 cm
Colores: Azul, Blanco, Negro, Plata



Termo doble pared. Pared interna de plástico y externa de acero inoxidable.

TMPS 210
TERMO PARA SUBLIMAR HUSEY



Capacidad: 600 ml
Material: Acero Inoxidable / Plástico
Técnica de impresión: Sublimación
Área de impresión: 5.5 x 9 cm
Colores: Blanco



Termo para sublimar doble pared. Cerrado al vacío. Pared interna y externa de acero inoxidable.

TMPS 220
TERMO PARA SUBLIMAR LAWANG



Capacidad: 590 ml
Material: Acero Inoxidable / Plástico
Técnica de impresión: Sublimación
Área de impresión: 6.5 x 6 cm
Colores: Blanco



Termo para sublimar doble pared. Cerrado al vacío. Pared interna y externa de acero inoxidable.



TMPS 23
TERMO BANGKOK



Capacidad: 480 ml
Material: Acero Inoxidable / Plástico
Técnica de impresión: Serigrafía / Tampografía
Área de impresión: 4.3 x 9 cm
Colores: Azul, Negro, Transparente

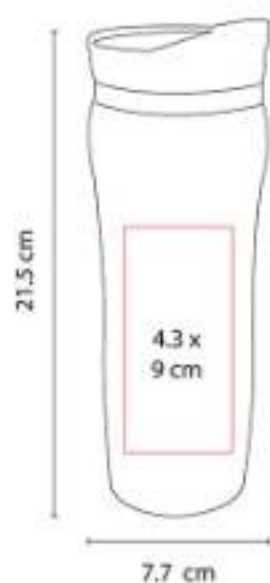

"Doble pared. Pared interior acero inoxidable, pared exterior plástico. Incluye válvula de seguridad.

TMPS 36
TERMO VITALI



Capacidad: 425 ml
Material: Plástico / Acero Inoxidable
Técnica de impresión: Serigrafía / Tampografía
Área de impresión: 5 x 13 cm
Colores: Azul, Naranja, Rojo

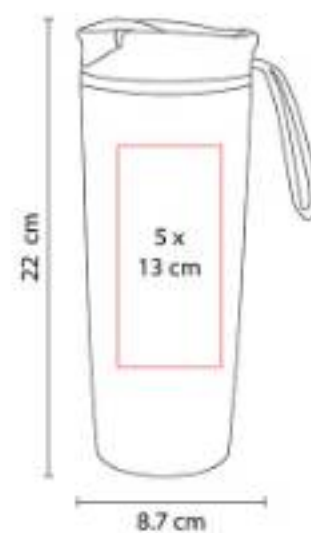

Doble pared con agarradera de silicón. Pared interna y externa plástico.

TMPS 38
TERMO MADISON



Capacidad: 325 ml
Material: Acero Inoxidable / Plástico
Técnica de impresión: Láser / Pantógrafo / Serigrafía / Tampografía
Área de impresión: 4 x 8 cm
Colores: Gris

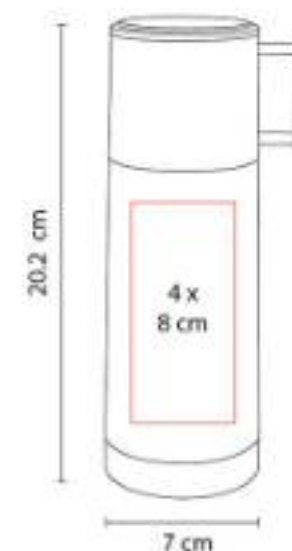

Doble pared. Cerrado al vacío. Pared interna y externa acero inoxidable. Incluye taza y válvula de seguridad.

TMPS 42
TERMO NYUK



Capacidad: 325 ml
Material: Acero Inoxidable / Plástico
Técnica de impresión: Láser / Pantógrafo / Serigrafía / Tampografía
Área de impresión: 4 x 8 cm
Colores: Azul, Blanco, Negro, Rojo



"Doble pared. Pared interior plástico, pared exterior acero inoxidable. Incluye válvula de seguridad."

TMPS 47
TERMO AREUSE



Capacidad: 450 ml
Material: Acero Inoxidable / Plástico
Técnica de impresión: Láser / Serigrafía / Tampografía
Área de impresión: 6 x 4.5 cm
Colores: Azul, Gris, Rojo

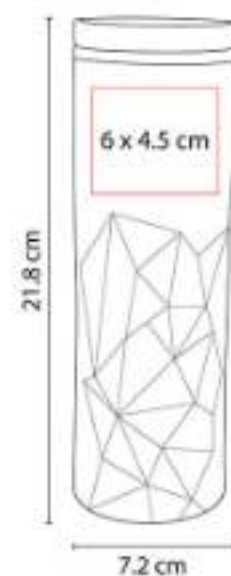

"Doble pared. Pared interior plástico, pared exterior acero inoxidable. Cuerpo prismático."

TMPS 49
TERMO ALLALIN



Capacidad: 525 ml
Material: Acero Inoxidable / Plástico
Técnica de impresión: Láser / Serigrafía / Tampografía
Área de impresión: 7 x 5 cm
Colores: Blanco, Negro, Plata

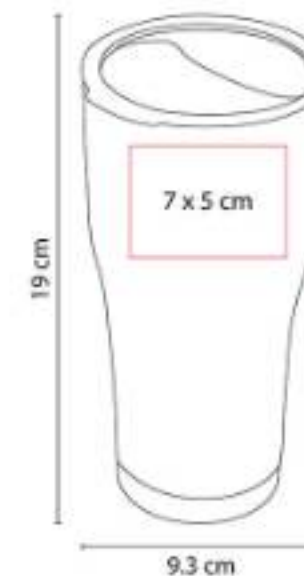

Doble pared. Cerrado al vacío. Pared interna y externa acero inoxidable.



TMPS 55
TERMO LUGANO



Capacidad: 375 ml
Material: Plástico
Técnica de impresión: Serigrafía / Tampografía
Área de impresión: 4 x 10.5 cm
Colores: Rojo

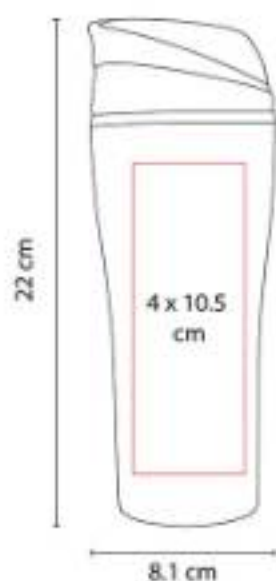

Doble pared plástico. Tapa deslizable con válvula de seguridad.

TMPS 56
TERMO PARA SUBLIMAR ONEGA



Capacidad: 450 ml
Material: Acero Inoxidable / Plástico
Técnica de impresión: Sublimación
Área de impresión: 6 x 6 cm
Colores: Blanco



Termo para sublimar doble pared. Pared interna de plástico y externa de acero inoxidable.

TMPS 57
TERMO LIPOVEI



Capacidad: 450 ml
Material: Acero Inoxidable / Plástico
Técnica de impresión: Láser / Serigrafía / Tampografía
Área de impresión: 5 x 14 cm
Colores: Azul



"Doble pared. Cerrado al vacío.



TMPS 62
TERMO YANGRA



Capacidad: 850 ml
Material: Acero Inoxidable / Plástico
Técnica de impresión: Láser / Serigrafía / Tampografía
Área de impresión: 7.5 x 7.5 cm
Colores: Azul, Blanco, Negro, Plata, Rojo

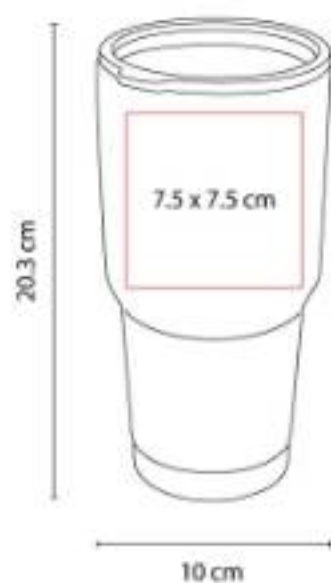

Doble pared. Cerrado al vacío. Pared interna y externa acero inoxidable.

TMPS 63
TERMO CHONGTAR



Capacidad: 450 ml
Material: Acero Inoxidable / Plástico
Técnica de impresión: Láser / Pantógrafo / Serigrafía / Tampografía
Área de impresión: 6 x 10 cm
Colores: Plata

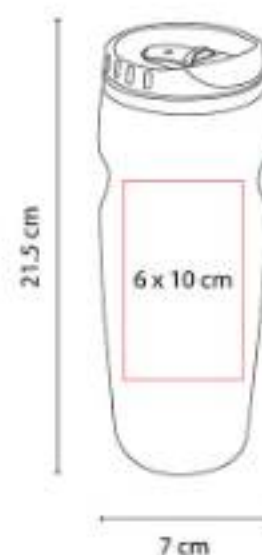

"Doble pared. Pared interior plástico, pared exterior acero inoxidable. Incluye válvula de seguridad."

TMPS 64
TERMO BROADPEAK



Capacidad: 540 ml
Material: Acero Inoxidable / Plástico
Técnica de impresión: Láser / Serigrafía / Tampografía
Área de impresión: 6.5 x 11 cm
Colores: Azul, Negro, Plata, Rojo

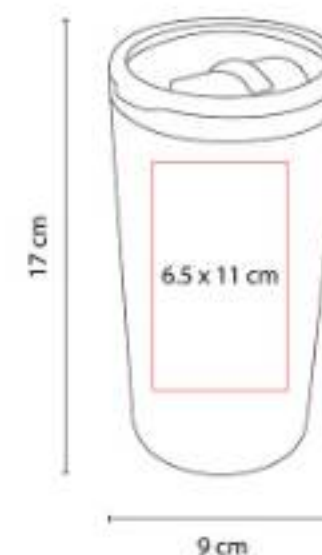

"Doble pared. Pared interior plástico, pared exterior acero inoxidable. Incluye válvula de seguridad."



TMPS 66
TERMO ADEN



Capacidad: 375 ml
Material: Acero Inoxidable / Plástico
Técnica de impresión: Láser / Pantógrafo / Serigrafía / Tampografía
Área de impresión: 6 x 4 cm
Colores: Plata

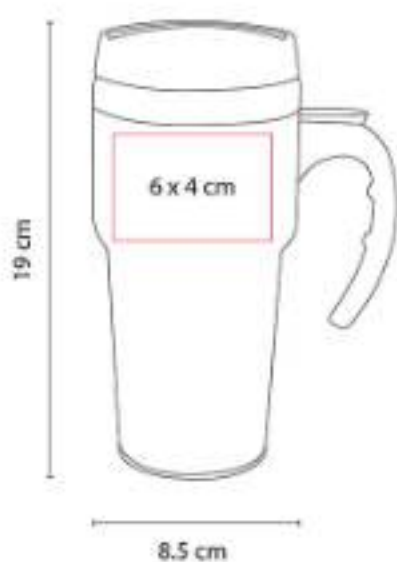

Doble pared. Cerrado al vacío. Pared interna y externa acero inoxidable.

TMPS 67
TERMO ANKARA



Capacidad: 525 ml
Material: Acero Inoxidable / Plástico
Técnica de impresión: Láser / Pantógrafo / Serigrafía / Tampografía
Área de impresión: 5.5 x 14 cm
Colores: Negro

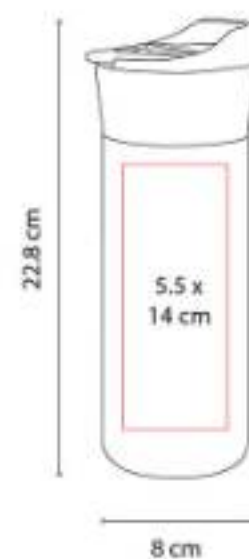

"Doble pared. Pared interior plástico, pared exterior acero inoxidable. Incluye válvula de seguridad.

TMPS 68
TERMO AKAN



Capacidad: 600 ml
Material: Acero Inoxidable / Plástico
Técnica de impresión: Láser / Pantógrafo / Serigrafía / Tampografía
Área de impresión: 5.5 x 14 cm
Colores: Plata

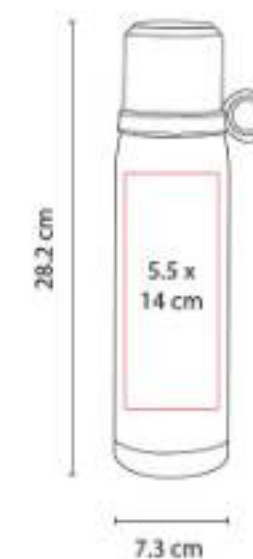

Doble pared. Cerrado al vacío. Pared interna y externa acero inoxidable.

TMPS 77
TERMO YUKSHIN



Capacidad: 550 ml
Material: Acero Inoxidable / Plástico
Técnica de impresión: Láser / Serigrafía / Tampografía
Área de impresión: 6 x 12 cm
Colores: Azul Cielo, Blanco, Negro, Plata, Rosa Mate

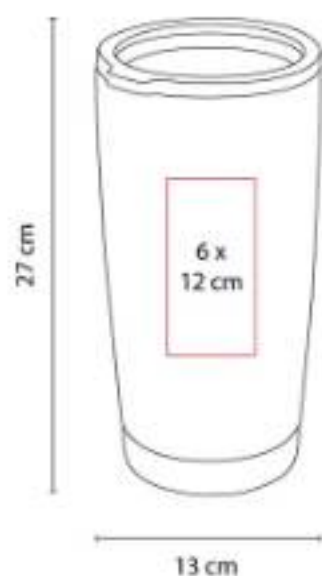

Doble pared. Cerrado al vacío. Pared interna y externa de acero inoxidable.

TMPS 79
TERMO VIEDMA



Capacidad: 325 ml
Material: Acero Inoxidable / Plástico
Técnica de impresión: Serigrafía / Tampografía
Área de impresión: 6 x 9 cm
Colores: Rojo



Doble pared. Incluye tapa cromada y válvula especial para abrir y cerrar.

TMPS 81
TERMO TERAMO



Material: Acero Inoxidable / Plástico
Técnica de impresión: Láser / Pantógrafo / Serigrafía / Tampografía
Área de impresión: 5.5 x 10 cm
Colores: Plata

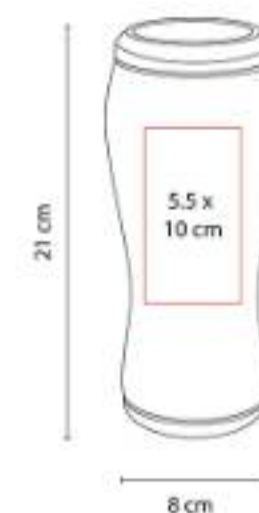

Doble pared. Pared interna y externa acero inoxidable. Tapas intercambiables para lata o botella.



TMPS 82
TERMO BURGO



Capacidad: 480 ml
Material: Acero Inoxidable / Plástico / Corcho
Técnica de impresión: Láser / Pantógrafo / Serigrafía / Tampografía
Área de impresión: 5.5 x 10 cm
Colores: Plata

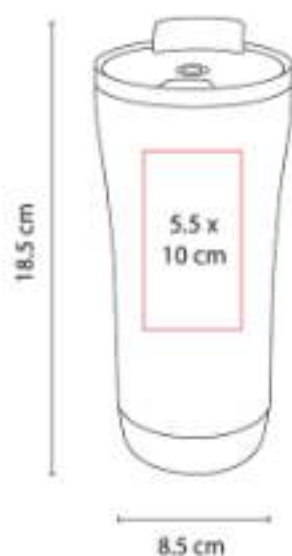

"Doble pared. Pared interior plástico, pared exterior acero inoxidable. Base de corcho. Tapa en dos posiciones.

TMPS 87
TERMO KUMASI



Capacidad: 525 ml
Material: Acero Inoxidable / Plástico
Técnica de impresión: Láser / Serigrafía / Tampografía
Área de impresión: 4.5 x 13 cm
Colores: Gris

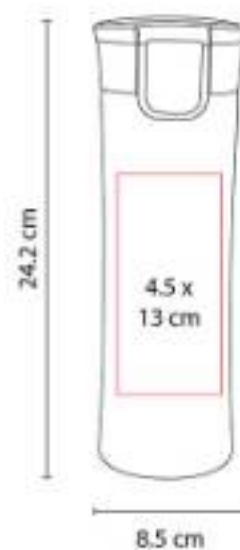

Doble pared. Cerrado al vacío. Pared interna y externa acero inoxidable.

TMPS 88
TERMO CON LUZ TULCE



Capacidad: 500 ml
Material: Plástico / Acero Inoxidable
Técnica de impresión: Láser / Serigrafía
Área de impresión: 5.5 x 5 cm
Colores: Azul, Gris, Rojo

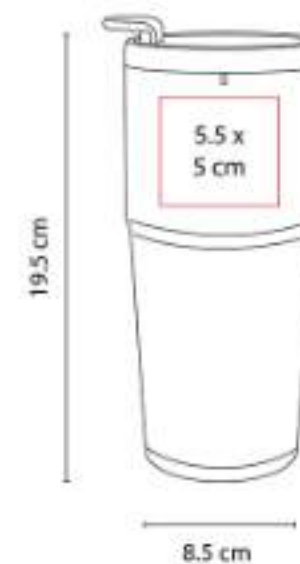

"Doble pared. Pared interior acero inoxidable, pared exterior plástico. Tapa en dos posiciones.



TMPS 91
TERMO SCARLETT



Capacidad: 450 ml
Material: Acero Inoxidable / Plástico
Técnica de impresión: Láser / Serigrafía / Tampografía
Área de impresión: 4.5 x 10 cm
Colores: Gris



Doble pared. Cerrado al vacío. Pared interna y externa acero inoxidable.

TMPS 92
TERMO MOSTAR



Capacidad: 380 ml
Material: Acero Inoxidable / Plástico
Técnica de impresión: Serigrafía
Área de impresión: 5 x 10 cm
Colores: Blanco

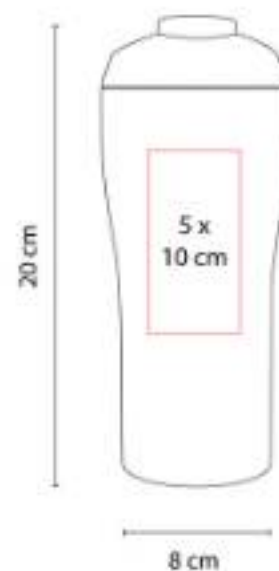

Doble pared. Cerrado al vacío. Pared interna y externa acero inoxidable.

TMPS 93
TERMO RIAZAN



Capacidad: 550 ml
Material: Acero Inoxidable / Plástico
Técnica de impresión: Láser / Serigrafía / Tampografía
Área de impresión: 6 x 5 cm
Colores: Plata

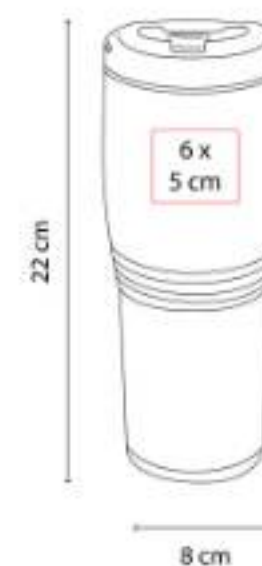

Doble pared. Cerrado al vacío. Pared interna y externa acero inoxidable. Incluye válvula de seguridad.



TMPS 94
TERMO DIJON



Capacidad: 350 ml

Material: Acero Inoxidable / Plástico

Técnica de impresión: Láser / Serigrafía / Tampografía

Área de impresión: 6 x 5 cm

Colores: Azul Pastel, Blanco, Gris, Morado Pastel, Negro, Oro, Plata, Rosa, Rosa Pastel, Verde Pastel

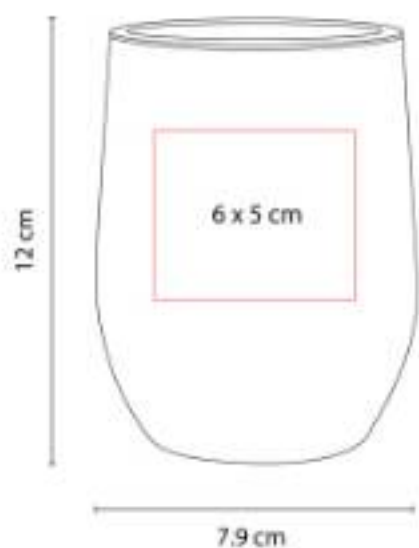

Doble pared. Cerrado al vacío. Pared interna y externa acero inoxidable.

TMPS 98
TERMO AMIENS



Capacidad: 460 ml

Material: Acero Inoxidable / Plástico

Técnica de impresión: Láser / Serigrafía / Tampografía

Área de impresión: 6 x 7 cm

Colores: Azul, Plata, Rojo



"Doble pared. Pared interior plástico, pared exterior acero inoxidable. Incluye válvula de seguridad."

TT 02
TERMO LANE



Capacidad: 400 ml

Material: Plástico

Técnica de impresión: Serigrafía / Tampografía

Área de impresión: 5 x 8 cm

Colores: Azul, Negro, Rojo, Verde



Doble pared de plástico. Interior térmico. Incluye válvula de seguridad.



SOC 048
VASO CHAMPION



Capacidad: 500 ml
Material: Plástico
Técnica de impresión: Serigrafía / Tampografía
Área de impresión: 5.5 x 7.3 cm
Colores: Azul, Rojo, Verde

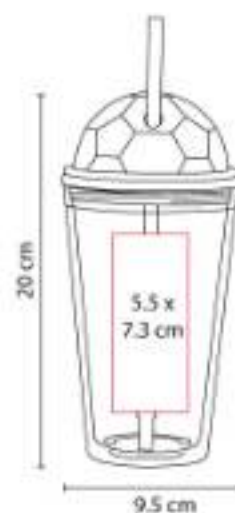

Doble pared. Popote incluido.

TMPS 115
VASO ECOLÓGICO SOUL



Capacidad: 475 ml
Material: Plástico / Fibra de Agave
Técnica de impresión: Serigrafía / Tampografía
Área de impresión: 5 x 8 cm
Colores: Beige

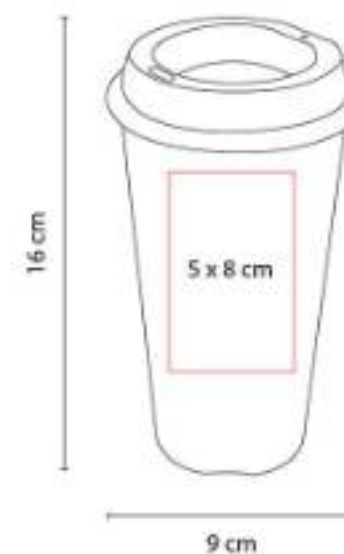

"Incluye tapa. Por el tipo de material, el color puede variar."



TMPS 119
VASO CERVECERO



Capacidad: 480 ml
Material: Plástico
Técnica de impresión: Serigrafía
Área de impresión: 6 x 5 cm
Colores: Azul, Negro, Rojo



Vaso de plástico doble pared. Interior color blanco.

TMPS 133
VASO DE VIDRIO CON POPOTE



Capacidad: 450 ml
Material: Vidrio / Plástico
Técnica de impresión: Serigrafía / Grabado en arena
Área de impresión: 5.5 x 3.5 cm
Colores: Café, Negro



"Vaso de pared sencilla de vidrio. Incluye popote, tapa de plástico con válvula de seguridad y tapón de silicón.

TMPS 22
VASO ARGENS



Capacidad: 350 ml
Material: Plástico / Silicón
Técnica de impresión: Serigrafía / Tampografía
Área de impresión: 5 x 7 cm
Colores: Rojo



Doble pared plástico. Cuenta con sistema giratorio para abrir y cerrar la cubierta de silicón. Incluye popote.

TMPS 24
VASO EMBASSY



Capacidad: 500 ml
Material: Plástico
Técnica de impresión: Serigrafía / Tampografía
Área de impresión: 5.5 x 7.3 cm
Colores: Azul, Naranja, Rojo, Transparente, Verde



Doble pared de plástico. Popote incluido.

TMPS 74
VASO TIRICH



Capacidad: 475 ml
Material: Plástico
Técnica de impresión: Serigrafía / Tampografía
Área de impresión: 5 x 8 cm
Colores: Amarillo, Azul, Azul Pastel, Blanco, Blanco Fiesta, Morado, Naranja, Negro, Rojo, Rosa, Rosa Pastel, Verde, Verde Pastel

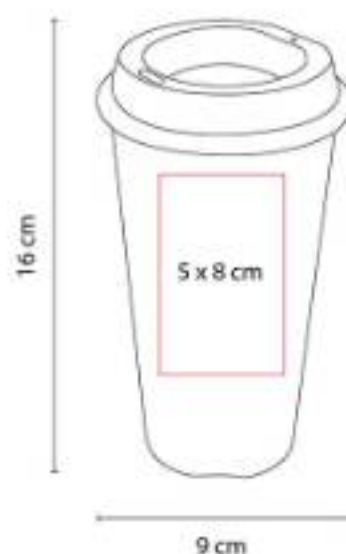

Incluye tapa.

TMPS 744
VASO JAS



Capacidad: 800 ml
Material: Plástico
Técnica de impresión: Serigrafía
Área de impresión: 5 x 10 cm
Colores: Amarillo Neón, Azul, Azul Pastel, Blanco, Blanco Fiesta, Morado, Naranja, Naranja Neón, Negro, Rojo, Rosa Neón, Rosa Pastel, Verde Neón



Vaso de plástico con tapa push y popote.





CILINDROS METÁLICOS



TMPS 101 CILINDRO INTERLAKEN



Capacidad: 800 ml
Material: Aluminio
Técnica de impresión: Láser / Serigrafía / Tampografía
Área de impresión: 5.5 x 8.2 cm / 5.5 x 3.3 cm
Colores: Azul, Negro, Plata

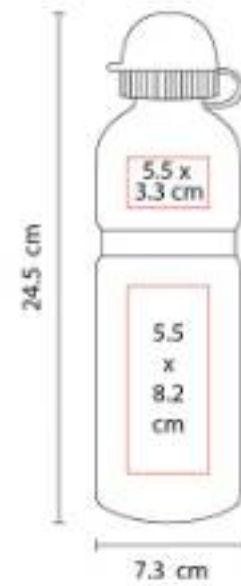

Incluye válvula de seguridad.

TMPS 102 CILINDRO NUARANG



Capacidad: 700 ml
Material: Aluminio
Técnica de impresión: Láser / Serigrafía / Tampografía
Área de impresión: 5.5 x 10 cm
Colores: Azul, Plata, Rojo, Verde

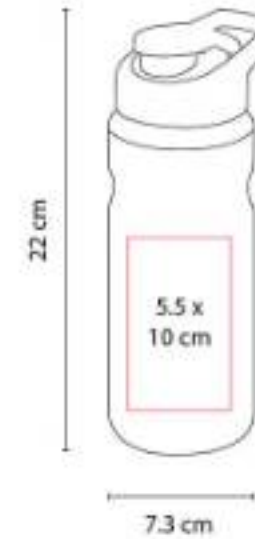

Incluye tapa con agarradera.

TMPS 103
CILINDRO BANNAYA



Capacidad: 700 ml
Material: Aluminio
Técnica de impresión: Láser / Serigrafía / Tampografía
Área de impresión: 5.5 x 13 cm
Colores: Azul, Gris, Rojo

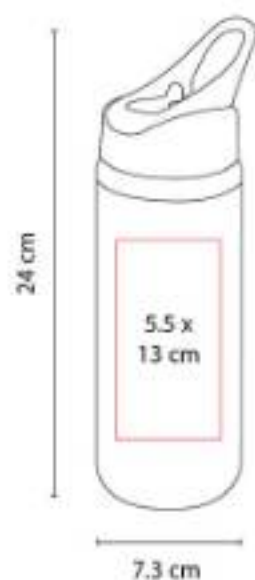

"Incluye válvula de seguridad, agarradera y popote."

TMPS 104
CILINDRO KAESONG



Capacidad: 650 ml
Material: Aluminio / Plástico
Técnica de impresión: Láser / Serigrafía / Tampografía
Área de impresión: 5 x 14 cm
Colores: Azul, Gris Translucido, Naranja, Rojo

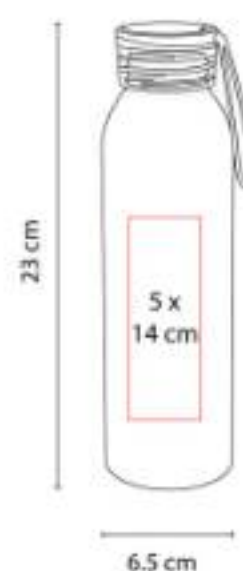

Tapa con sistema de rosca. Incluye agarradera silicón.

TMPS 113
CILINDRO PARA SUBLIMAR TOVAR



Capacidad: 700 ml
Material: Aluminio
Técnica de impresión: Sublimación
Área de impresión: 5.5 x 13 cm
Colores: Blanco

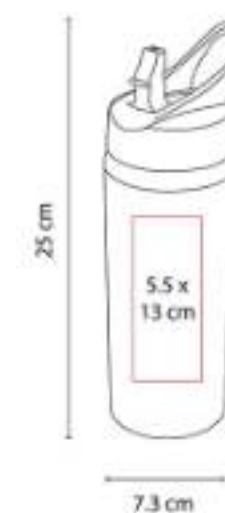

"Cilindro para sublimar. Incluye válvula de seguridad, agarradera y popote."



TMPS 169
TERMO SAMT



Capacidad: 520 ml
Material: Acero Inoxidable
Técnica de impresión: Láser
Área de impresión: 4.2 x 4.2 cm
Colores: Azul, Azul Marino, Morado, Negro, Rojo, Rosa, Verde



Doble pared. Cerrado al vacío. Pared interna y externa de acero inoxidable. Terminado tipo rubber en tapa y cuerpo.

TMPS 171
CILINDRO LIAM

**NUEVO
2023**



Capacidad: 600 ml
Material: Acero Inoxidable / Plástico
Técnica de impresión: Serigrafía / Láser
Área de impresión: 5 x 10 cm
Colores: Negro, Plata



Cilindro metálico de una pared y tapa de plástico con cierre de rosca.

TMPS 400
MINI CILINDRO ALPES



Capacidad: 300 ml
Material: Aluminio
Técnica de impresión: Láser / Serigrafía / Tampografía
Área de impresión: 4.2 x 5.8 cm
Colores: Azul, Plata, Rojo

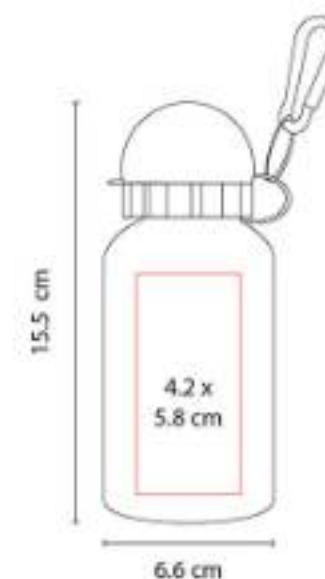

Incluye gancho y válvula de seguridad.

TMPS 45
CILINDRO NAVY



Capacidad: 700 ml
Material: Acero Inoxidable
Técnica de impresión: Láser / Pantógrafo / Serigrafía / Tampografía
Área de impresión: 4.7 x 9.8 cm
Colores: Azul, Negro, Plata



Incluye válvula de seguridad y popote.

TMPS 61
CILINDRO LEMAN



Capacidad: 750 ml
Material: Aluminio
Técnica de impresión: Láser / Serigrafía / Tampografía
Área de impresión: 5 x 15 cm
Colores: Azul, Rojo, Verde

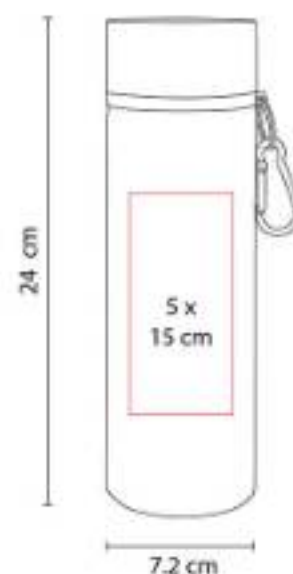

Tapa doble rosca con gacho.

TMPS 80
CILINDRO OWEN



Capacidad: 860 ml
Material: Aluminio
Técnica de impresión: Láser / Serigrafía
Área de impresión: 4.8 x 7.8 cm Abajo / 4.8 x 3.1 cm Arriba
Colores: Negro Mate, Rojo Mate

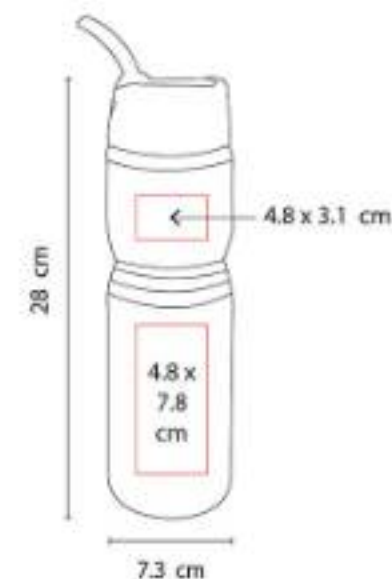

Incluye popote-gancho.





CILINDROS DE PLÁSTICO



ANF 006 CILINDRO LAKE



Capacidad: 850 ml
Material: PET
Técnica de impresión: Serigrafía / Tampografía
Área de impresión: 5 x 13 cm
Colores: Amarillo Translucido, Azul Translucido, Gris Translucido, Morado, Naranja Translucido, Negro, Rojo Translucido, Rosa, Transparente, Verde Translucido

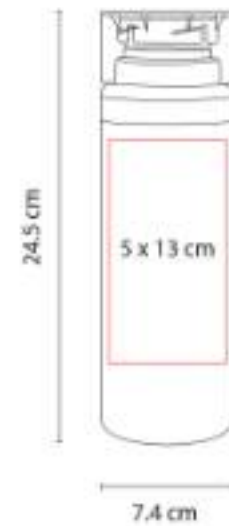

Sistema de rosca twist-off que permite abrir y cerrar la tapa en un giro.

ANF 007 CILINDRO SPRING



Capacidad: 850 ml
Material: PET
Técnica de impresión: Serigrafía / Tampografía
Área de impresión: 5 x 13 cm
Colores: Amarillo, Azul Translucido, Naranja, Negro Translucido, Rojo Translucido, Rosa, Verde Translucido

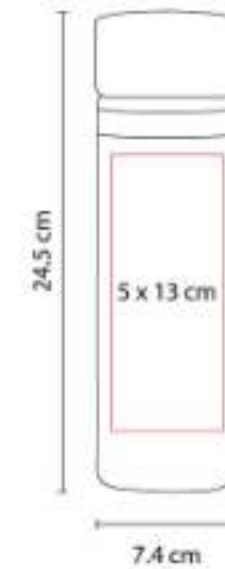

Sistema de rosca twist-off que permite abrir y cerrar la tapa en un giro.

ANF 009
CILINDRO SINKER



Capacidad: 575 ml

Material: PET

Técnica de impresión: Serigrafía / Tampografía

Área de impresión: 5 x 10 cm

Colores: Amarillo Translucido, Azul, Azul Translucido, Blanco, Blanco Translucido, Naranja Translucido, Negro, Negro Translucido, Plata, Rojo, Rojo Translucido, Verde Translucido

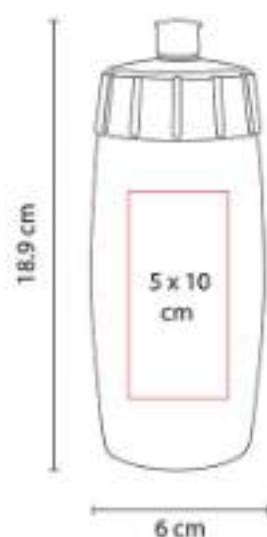

Sistema de rosca twist-off que permite abrir y cerrar la tapa en un giro. Incluye válvula de seguridad.

ANF 010
CILINDRO MILO



Capacidad: 610 ml

Material: Plástico

Técnica de impresión: Serigrafía / Tampografía

Área de impresión: 5.2 x 11.5 cm

Colores: Amarillo Translucido, Azul Translucido, Morado Mate, Naranja Translucido, Negro Translucido, Rojo Translucido, Rosa Translucido, Verde Translucido

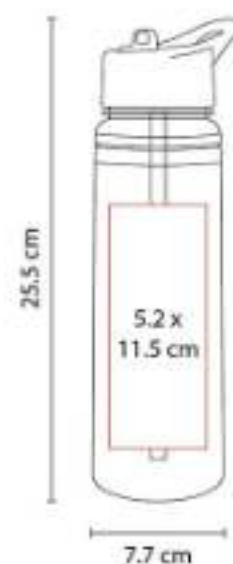

Doble pared. Incluye válvula de seguridad y popote. Tapa con agarradera.

ANF 017
CILINDRO TISZA



Capacidad: 800 ml

Material: Plástico

Técnica de impresión: Serigrafía / Tampografía

Área de impresión: 4.5 x 15 cm

Colores: Azul, Naranja, Negro Translucido, Rojo, Rosa, Verde



Cilindro con infusor para frutas o bolsas de té. Tapa con sistema de rosca.



ANF 019
CILINDRO KOLYMA



Capacidad: 400 ml
Material: Plástico
Técnica de impresión: Serigrafía / Tampografía
Área de impresión: 7 x 7 cm
Colores: Azul, Rojo



Doble pared. Incluye válvula de seguridad.

ANF 021
CILINDRO VAUS



Capacidad: 700 ml
Material: PET
Técnica de impresión: Serigrafía / Tampografía
Área de impresión: 5 x 9 cm
Colores: Amarillo Translucido, Azul Translucido, Blanco Translucido, Negro Translucido, Rojo Translucido, Verde Translucido

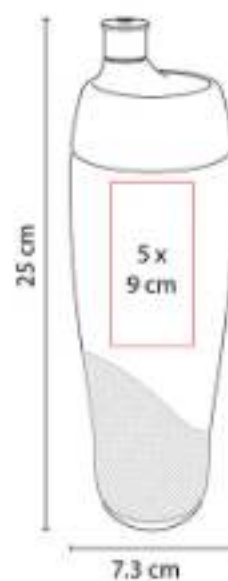

Sistema de rosca twist-off que permite abrir y cerrar la tapa en un giro. Incluye válvula de seguridad.

ANF 022
CILINDRO WESER



Capacidad: 700 ml
Material: PET
Técnica de impresión: Serigrafía / Tampografía
Área de impresión: 5 x 10 cm
Colores: Amarillo, Amarillo Translucido, Azul, Azul Translucido, Blanco, Blanco Translucido, Negro Translucido, Rojo, Rojo Translucido, Verde Translucido

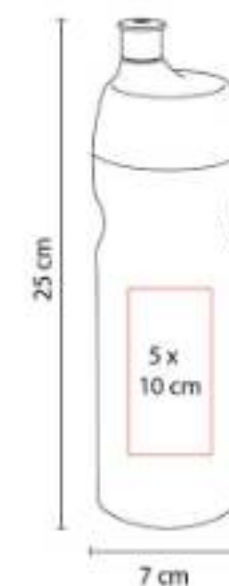

Sistema de rosca twist-off que permite abrir y cerrar la tapa en un giro. Incluye válvula de seguridad.



ANF 026
CILINDRO RELIEVE LISTÓN



Capacidad: 850 ml
Material: PET
Técnica de impresión: Serigrafía /
Tampografía
Área de impresión: 5 x 13 cm
Colores: Rosa

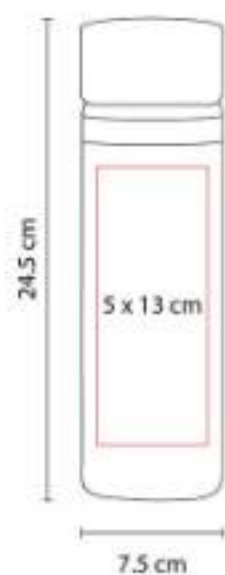

Tapa con sistema de rosca.

ANF 027
CILINDRO ORIVESI



Capacidad: 600 ml
Material: Plástico
Técnica de impresión: Serigrafía /
Tampografía
Área de impresión: 5 x 10 cm
Colores: Rojo

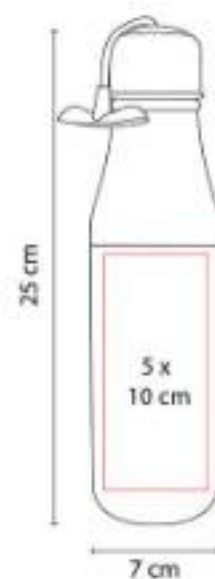

Tapa doble rosca con agarradera.

ANF 030
CILINDRO BOCINA SIRET



Capacidad: 530 ml
Material: Plástico
Técnica de impresión: Serigrafía /
Tampografía
Área de impresión: 5 x 11 cm
Colores: Blanco

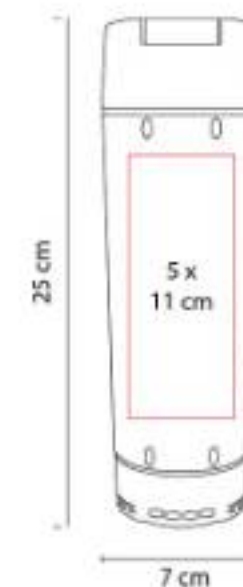

Cilindro con bocina bluetooth. Funcion manos libres. Controles integrados de volumen y reproducción de audio.



ANF 031

CILINDRO SHAKER OVENS



Capacidad: 625 ml

Material: Plástico

Técnica de impresión: Serigrafía / Tampografía

Área de impresión: 5 x 10 cm

Colores: Azul, Negro, Rojo, Verde

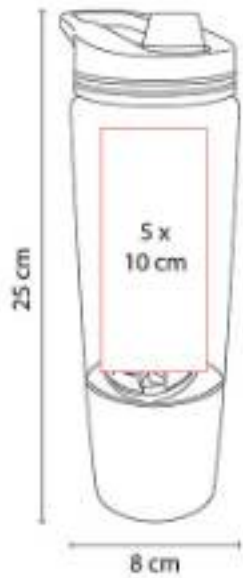

Incluye agitador. Cuenta con compartimento especial en la parte inferior y agarradera.

ANF 032

CILINDRO ISSET



Capacidad: 625 ml

Material: Plástico

Técnica de impresión: Tampografía

Área de impresión: 4.5 x 10 cm

Colores: Azul, Negro Translucido

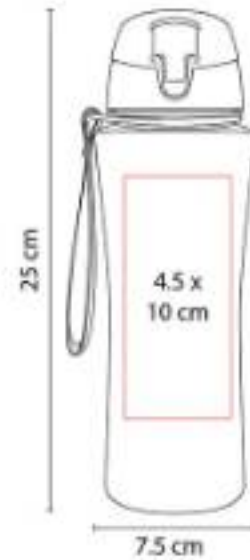

Tapa de rosca con agarradera.

ANF 033

TARRO HAYLING



Capacidad: 600 ml

Material: Plástico / Aluminio

Técnica de impresión: Serigrafía / Tampografía

Área de impresión: 5.5 x 6.5 cm

Colores: Azul, Blanco Translucido, Naranja, Rojo, Verde

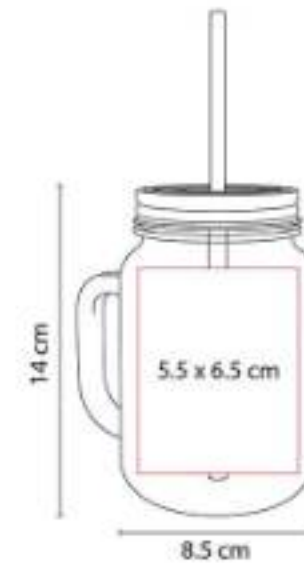

Tapa de rosca e incluye popote.

ANF 036
CILINDRO NAOLI



Capacidad: 575 ml
Material: PET
Técnica de impresión: Serigrafía /
 Tampografía
Área de impresión: 5 x 10 cm
Colores: Azul, Morado, Naranja, Rojo, Rosa,
 Verde

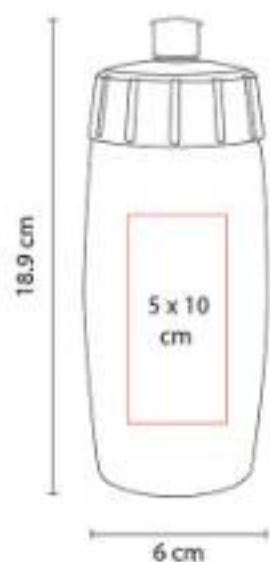

Sistema de rosca twist-off que permite abrir y cerrar la tapa en un giro. Incluye válvula de seguridad.

ANF 037
CILINDRO NEIVA



Capacidad: 750 ml
Material: Plástico
Técnica de impresión: Serigrafía /
 Tampografía
Área de impresión: 6 x 5 cm
Colores: Azul, Negro Translucido, Rojo

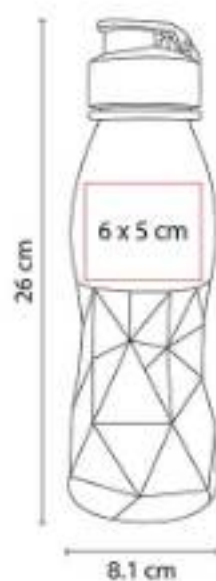

Tapa con válvula de seguridad.

ANF 038
CILINDRO ALBAY



Capacidad: 500 ml
Material: Plástico
Técnica de impresión: Serigrafía /
 Tampografía
Área de impresión: 9.5 x 14 cm
Colores: Transparente



Tapa con sistema de rosca.



ANF 039
CILINDRO CORUS



Capacidad: 625 ml
Material: Plástico / Silicón
Técnica de impresión: Serigrafía / Tampografía
Área de impresión: 3.5 x 8 cm
Colores: Azul, Naranja, Rojo, Verde

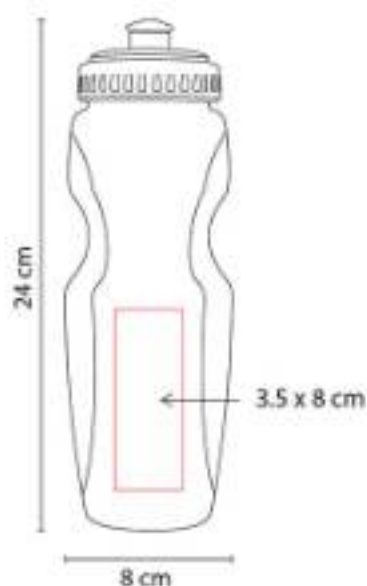

Tapa con válvula de seguridad.

ANF 040
CILINDRO TRIBEC



Capacidad: 960 ml
Material: PET
Técnica de impresión: Serigrafía
Área de impresión: 4.5 x 17 cm
Colores: Amarillo Translucido, Azul Translucido, Gris Translucido, Naranja Translucido, Rojo Translucido, Transparente, Verde Translucido

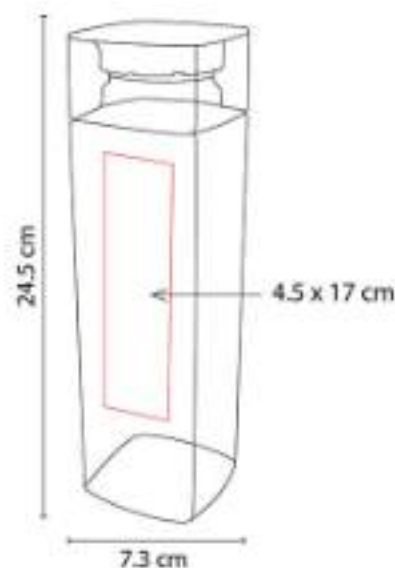

Sistema de rosca twist-off que permite abrir y cerrar la tapa en un giro.

ANF 041
CILINDRO ODESA



Capacidad: 500 ml
Material: PET
Técnica de impresión: Serigrafía
Área de impresión: 5 x 8 cm
Colores: Amarillo Translucido, Azul Translucido, Blanco Translucido, Morado Mate, Naranja Translucido, Negro Translucido, Rojo Translucido, Rosa Translucido, Verde



Sistema de rosca twist-off que permite abrir y cerrar la tapa en un giro. Incluye válvula de seguridad.



BEBIDAS | CILINDROS DE PLÁSTICO

ANF 042
CILINDRO MENAFRA



Capacidad: 500 ml
Material: Plástico
Técnica de impresión: Serigrafía /
Tampografía
Área de impresión: 5.5 x 7.5 cm
Colores: Negro

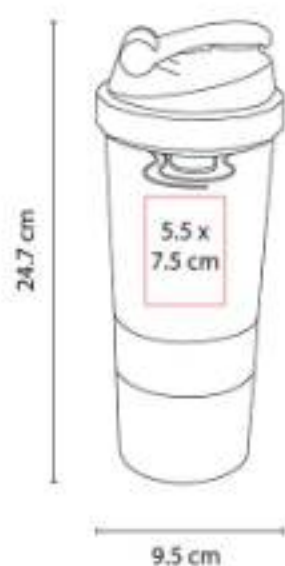

Incluye agitador. Cuenta con dos compartimentos especiales en la parte inferior y divisor de pastillas.

ANF 044
CILINDRO POWER BANK DOHA



Capacidad: "600 ml Cilindro / 5,000 mAh
Power Bank"
Material: Plástico
Técnica de impresión: Serigrafía /
Tampografía
Área de impresión: 5.5 x 11 cm
Colores: Blanco

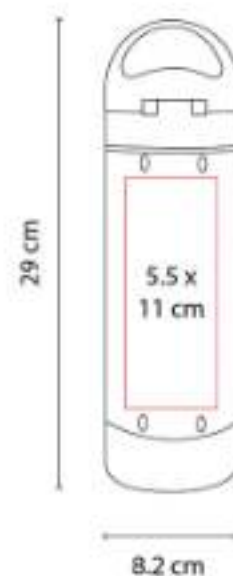

"El cilindro cuenta con base para tablet y smartphone."

ANF 045
CILINDRO SÃO



Capacidad: 750 ml
Material: PET
Técnica de impresión: Serigrafía /
Tampografía
Área de impresión: 5 x 10 cm
Colores: Azul, Blanco, Rojo



Incluye válvula de seguridad y rosca twist-off que permite abrir y cerrar la tapa en un giro.



ANF 046
CILINDRO BISMARCK



Capacidad: 400 ml
Material: PET

Técnica de impresión: Serigrafía
Área de impresión: 5 x 8 cm
Colores: Amarillo, Azul, Blanco, Naranja, Negro Translucido, Rojo, Rosa, Verde

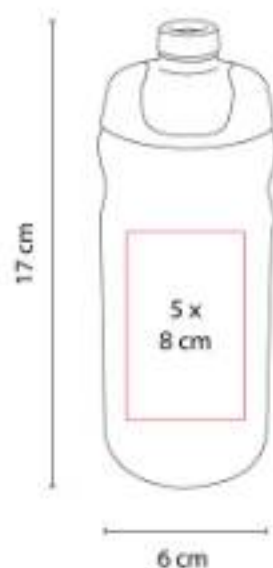

Sistema de rosca twist-off que permite abrir y cerrar la tapa en un giro. Incluye válvula de seguridad.

ANF 047
CILINDRO KUANG



Capacidad: 400 ml
Material: PET

Técnica de impresión: Serigrafía
Área de impresión: 5 x 8 cm
Colores: Rojo, Rosa

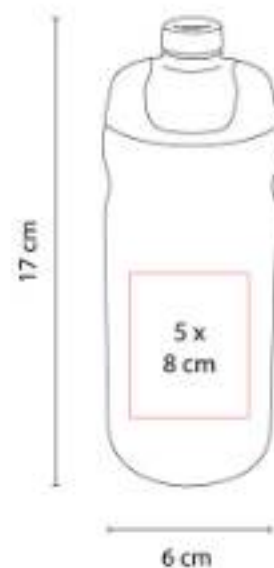

Sistema de rosca twist-off que permite abrir y cerrar la tapa en un giro. Incluye válvula de seguridad.

ANF 049
CILINDRO CHEMIN



Capacidad: 850 ml
Material: PET / Silicón
Técnica de impresión: Serigrafía / Tampografía
Área de impresión: 5 x 13 cm
Colores: Azul, Negro, Rojo



Sistema de rosca twist-off que permite abrir y cerrar la tapa en un giro. Cuenta con dos bandas elásticas de silicón.

ANF 054
CILINDRO TOULON



Capacidad: 670 ml
Material: Plástico / Acero Inoxidable
Técnica de impresión: Serigrafía / Tampografía
Área de impresión: 5 x 9 cm
Colores: Azul, Blanco, Rojo



ANF 056
CILINDRO ECO SINKER



Capacidad: 500 ml
Material: PET / Concha de Mar / Fibra de Agave
Técnica de impresión: Serigrafía
Área de impresión: 5 x 10 cm
Colores: Blanco



"Hecho de bioplástico con PET, concha de mar y fibra de agave. Tapa con sistema de rosca.

ANF 060
CILINDRO ALEX



Capacidad: 800 ml
Material: Tritán
Técnica de impresión: Serigrafía / Tampografía
Área de impresión: 3.5 x 16 cm
Colores: Azul, Gris Translucido, Negro, Rojo, Transparente



Sistema de rosca twist-off que permite abrir y cerrar la tapa en un giro.





ANF 062 CILINDRO DREAM



Capacidad: 900 ml
Material: Plástico / Silicón
Técnica de impresión: Serigrafía / Tampografía
Área de impresión: 5 x 2.5 cm
Colores: Azul, Blanco, Negro, Rojo



Tipo squeeze. Fácil de exprimir para una hidratación rápida.

ANF 064 CILINDRO XITANG



Capacidad: "1,000 ml"
Material: PET
Técnica de impresión: Serigrafía / Tampografía
Área de impresión: 6 x 15 cm
Colores: Amarillo, Azul, Blanco, Gris Translucido, Morado, Naranja, Rojo, Rosa, Verde

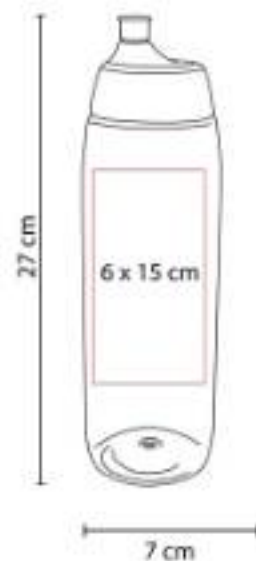

Sistema de rosca twist-off que permite abrir y cerrar la tapa en un giro. Incluye válvula de seguridad.

ANF 066 CILINDRO DE VIDRIO IBIZA



Capacidad: 500 ml
Material: Vidrio / Silicón
Técnica de impresión: Serigrafía
Área de impresión: 5 x 4 cm
Colores: Azul, Negro, Rojo



"Incluye manga de rubber removible, tapa de bambú y popote."

ANF 067
CILINDRO DE VIDRIO ISLA



Capacidad: 540 ml
Material: Vidrio / Bambú
Técnica de impresión: Serigrafía
Área de impresión: 5 x 10 cm
Colores: Azul, Blanco, Rojo



Incluye tapa de bambú con asa.

ANF 068
CILINDRO DE VIDRIO GAPER



Capacidad: 500 ml
Material: Vidrio / Neopreno
Técnica de impresión: Serigrafía
Área de impresión: 5 x 3.5 cm
Colores: Azul, Gris, Negro, Rojo, Rosa



Incluye funda removible de neopreno con asa y tapa metálica de rosca con asa.

ANF 070
CILINDRO BELICE



Capacidad: 800 ml
Material: Tritán / Fibra de Agave
Técnica de impresión: Serigrafía / Tampografía
Área de impresión: 3.5 x 16 cm
Colores: Azul Pastel, Blanco, Rosa, Verde



Cilindro de tritán con aditivo antimicrobiano que lo hace eficaz contra el crecimiento de bacterias.



ANF 071
CILINDRO VAND

NUEVO
2023



Capacidad: 900 ml
Material: Plástico
Técnica de impresión: Serigrafía
Área de impresión: 6 x 13 cm
Colores: Azul, Blanco, Negro, Rosa



Incluye popote. Tapa con agarradera.

ANF 072
CILINDRO TIPO BOTELLA



Capacidad: 750 ml
Material: Plástico
Técnica de impresión: Serigrafía
Área de impresión: 5.5 x 9 cm
Colores: Amarillo, Azul Marino, Azul Pastel, Blanco, Morado Pastel, Negro, Rojo, Rosa Pastel, Verde Pastel



Sistema de rosca twist-off que permite abrir y cerrar la tapa en un giro.

ANF 073
CILINDRO MADZI



Capacidad: "1,500 ml"
Material: Plástico
Técnica de impresión: Serigrafía con Tinta UV
Área de impresión: 4.5 x 14 cm
Colores: Azul, Negro, Sin Color



"Tapa de plástico con cierre de rosca y boquilla, sobretapa push con botón de seguridad y asa plegable.



SOC 185
CILINDRO PAMBOLERO



Capacidad: 750 ml
Material: PET
Técnica de impresión: Serigrafía /
 Tampografía
Área de impresión: 5 x 10 cm
Colores: Azul, Blanco, Rojo

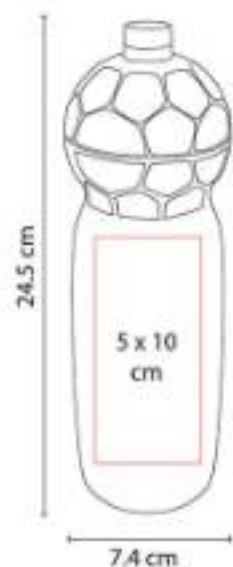

Sistema de rosca twist-off que permite abrir y cerrar la tapa en un giro. Incluye válvula de seguridad.

SPO 004
CILINDRO CON TOALLA LAVAL



Capacidad: 575 ml Cilindro
Material: PET Cilindro / Poliéster Toalla
Técnica de impresión: Bordado y Serigrafía en Toalla / Serigrafía y Tampografía en Cilindro
Área de impresión: 5 x 10 cm Cilindro / 10 x 12 cm Toalla
Colores: Azul, Gris



ZKTC 031
CILINDRO PARA KTC 031



Capacidad: 575 ml
Material: PET
Técnica de impresión: Serigrafía /
 Tampografía
Área de impresión: 5 x 10 cm
Colores: Azul, Naranja, Rojo, Verde



Incluye válvula de seguridad.



OFI CI NA



Artículos de Oficina
Llaveros
Portarretratos
Relojes



ARTÍCULOS DE OFICINA

60200 SET DE ESCRITORIO LENAR



Material: Metal
Técnica de impresión: Láser / Serigrafía
Área de impresión: 3 x 1.3 cm Tarjetero / 1.5 x 1.5 cm Base para Bolígrafo / 1 x 3 cm Abrecartas / 2.5 x 2 cm Reloj
Colores: Plata

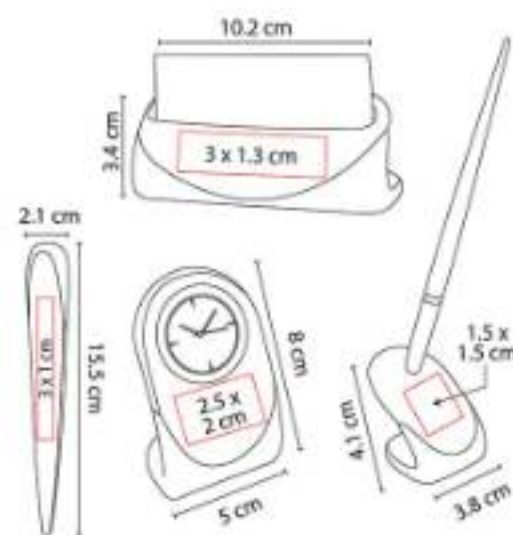

Incluye tarjetero, base con bolígrafo, abrecartas, reloj y caja de regalo.

60700 SET VINSTRA



Material: Curpiel / Metal
Técnica de impresión: Láser / Serigrafía
Área de impresión: 0.7 x 4 cm Llavero / 8.5 x 1 cm Tarjetero
Colores: Negro

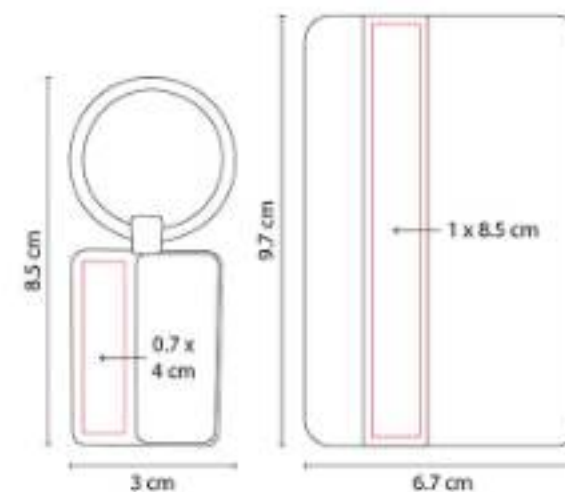

"Incluye tarjetero, llavero y caja de regalo."



60800
SET DE ESCRITORIO MONARCA



Material: Hule / Metal
Técnica de impresión: Láser / Serigrafía
Área de impresión: 4 x 1.5 cm Tarjetero / 3 x 1.5 cm Porta notas / 1 x 3 cm Abrecartas / 2 x 2 cm Reloj
Colores: Negro

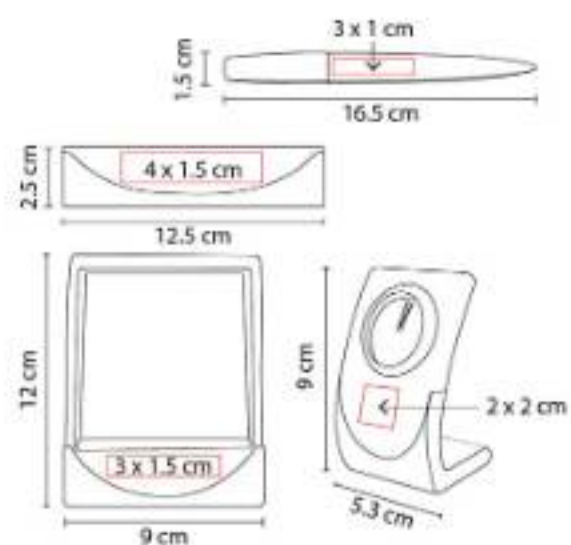

"Incluye reloj, porta notas (100 hojas), abrecartas, tarjetero y caja de regalo."

61100
SET LUBOKA



Material: Madera
Técnica de impresión: Láser / Serigrafía
Área de impresión: 4.5 x 6 cm Base / 1.8 x 3.5 cm Llavero / 0.6 x 3.5 cm Bolígrafo
Colores: Beige

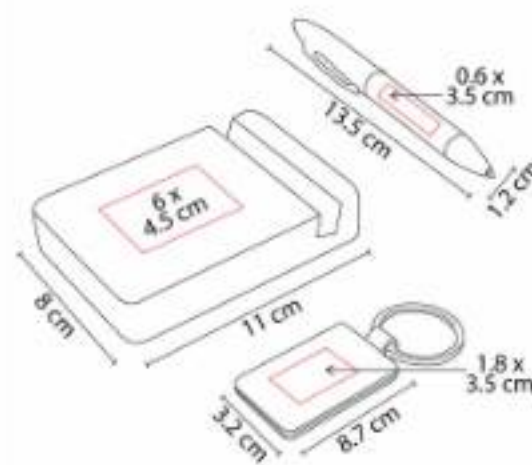

"Incluye bolígrafo, llavero, base para smartphone y caja de regalo."

61200
SET PRINCE



Material: Curpiel / Metal
Técnica de impresión: "Láser y Serigrafía en Bolígrafo y Tarjetero / Láser, Serigrafía y Termograbado en Llavero"
Área de impresión: 1.3 x 2.5 cm Llavero / 0.7 x 3.2 cm Bolígrafo / 5 x 0.7 cm Tarjetero
Colores: Negro

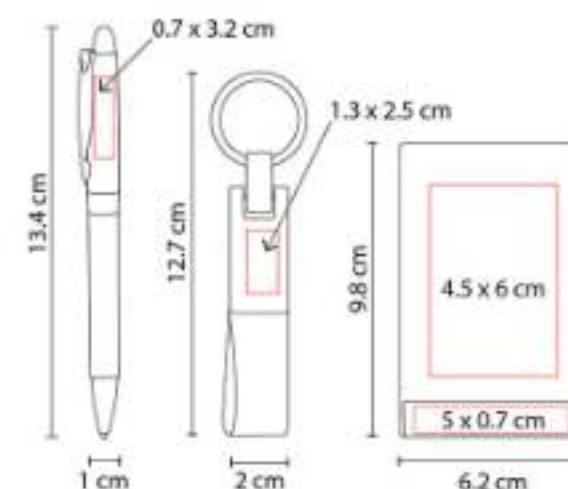

"Incluye llavero, tarjetero, bolígrafo y caja de regalo."



61300
**MULTI ORGANIZADOR
SANTAREN**



Material: Plástico
Técnica de impresión: Serigrafía /
Tampografía
Área de impresión: 4 x 5 cm Porta Plumas /
4 x 4 cm Despachador de Clips / 5 x 2 cm
Organizador Doble
Colores: Blanco

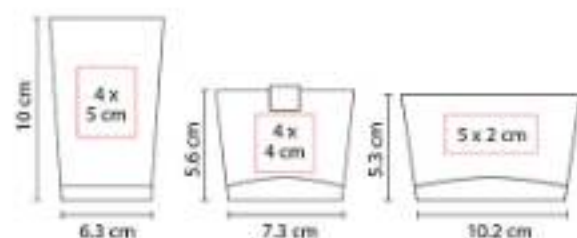

"Multi organizador con despachador de clips,
porta plumas y organizador con 2
compartimentos.

61500
SET PLITVICE



Material: Curpiel / Metal
Técnica de impresión: Láser / Serigrafía
Área de impresión: 1 x 1.3 cm Llavero / 0.6
x 3 cm Bolígrafo / 9 x 6 cm Cartera
Colores: Negro

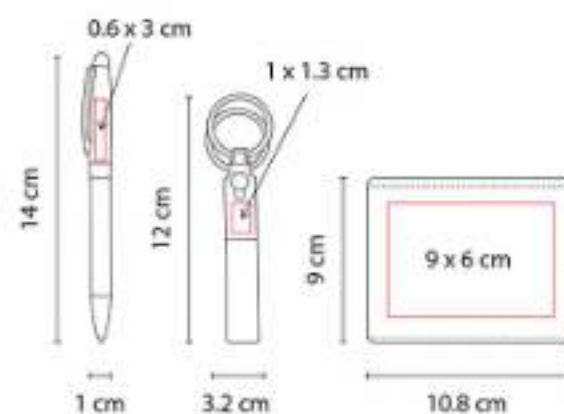

61700
SET SARATOV



Capacidad: 525 ml
Material: Acero Inoxidable y Plástico Termo /
Aluminio Bolígrafo / Metal Tarjetero
Técnica de impresión: "Láser y Serigrafía
en Bolígrafo y Tarjetero / Láser, Serigrafía y
Tampografía en Termo"
Área de impresión: 5.5 x 14 cm Termo / 0.6
x 5 cm Bolígrafo / 4.5 x 3 cm Tarjetero
Colores: Negro





61900 SET BORAWLI



Material: Curpiel / Metal
Técnica de impresión: Láser / Serigrafía
Área de impresión: 1.5 x 1.5 cm Llavero /
0.5 x 3 cm Bolígrafo
Colores: Negro

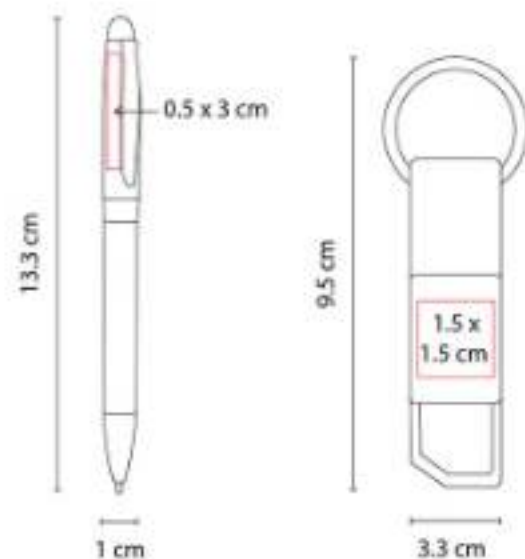

"Incluye bolígrafo, llavero y caja de regalo."

62200 SET GOYAN



Material: Curpiel Libreta / Acero Inoxidable
Bolígrafo / Metal Tarjetero
Técnica de impresión: Láser y Serigrafía en
Bolígrafo y Tarjetero / Láser y Termograbado
en Libreta
Área de impresión: 5 x 17 cm Libreta / 0.8
x 4 cm Bolígrafo / 4.5 x 3 cm Tarjetero
Colores: Negro

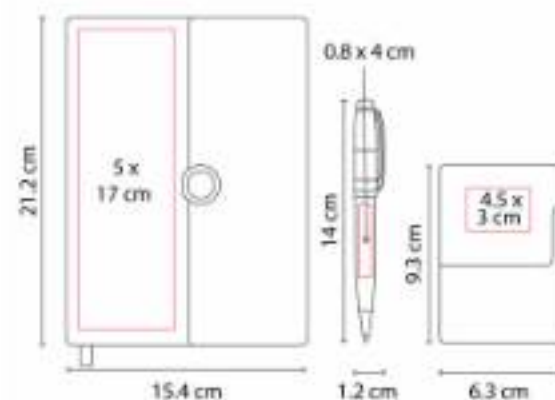

62500 SET LIPETSK



Capacidad: "2,600 mAh"
Material: Curpiel y Metal Bolígrafo y
Tarjetero y Plástico Power Bank
Técnica de impresión: Serigrafía / Láser
Área de impresión: 7 x 2 cm Power Bank /
0.6 x 5.5 cm Bolígrafo / 6.3 x 4 cm Tarjetero
Colores: Gris

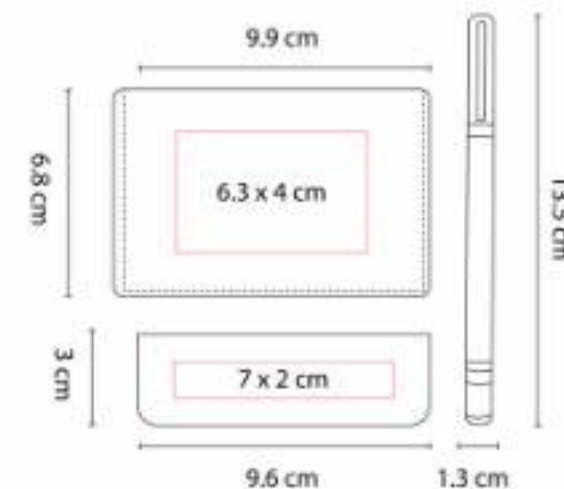

CAL 005
CALENDARIO MONTECARLO



Material: Aluminio
Técnica de impresión: Láser / Pantógrafo
Área de impresión: 8 x 1.5 cm
Colores: Plata

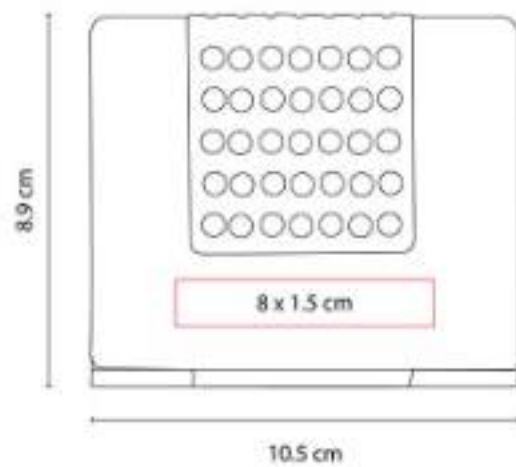

Calendario perpetuo.

CAL 100
CALENDARIO ONTUR



Material: Metal
Técnica de impresión: Láser / Serigrafía
Área de impresión: 8 x 3.5 cm
Colores: Plata

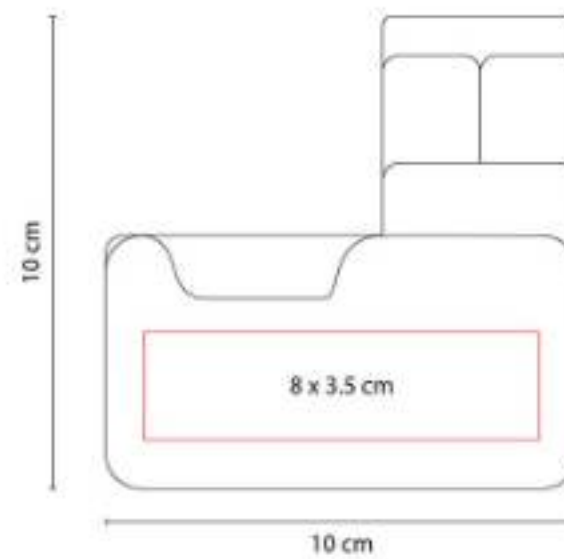

Calendario perpetuo.

CT 150
CALCULADORA COLGABLE
ENCORE



Material: Plástico
Técnica de impresión: Tampografía
Área de impresión: 4 x 0.5 cm
Colores: Azul, Negro, Rojo



Calculadora de 8 dígitos. Incluye cordón de 48 cm. Batería solar.



CT 700
CALCULADORA MAX



Material: Plástico
Técnica de impresión: Serigrafía
Área de impresión: 4 x 2.5 cm
Colores: Negro

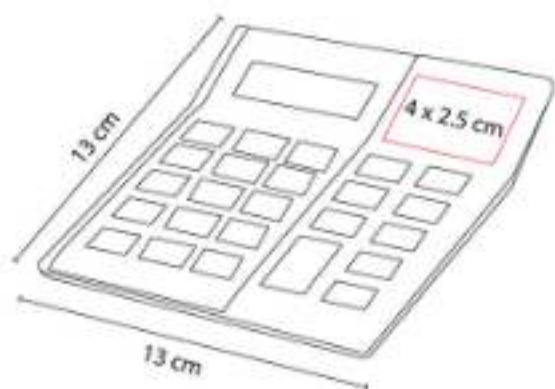

Calculadora bitono de 8 dígitos. Incluye 1 batería de botón.

HL 6010
PORTA NOTAS TRUSKAVET

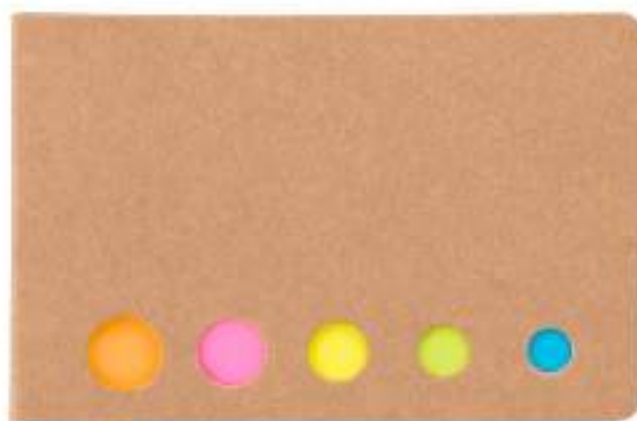

Material: Cartón / Papel
Técnica de impresión: Serigrafía
Área de impresión: 6 x 2.5 cm
Colores: Beige

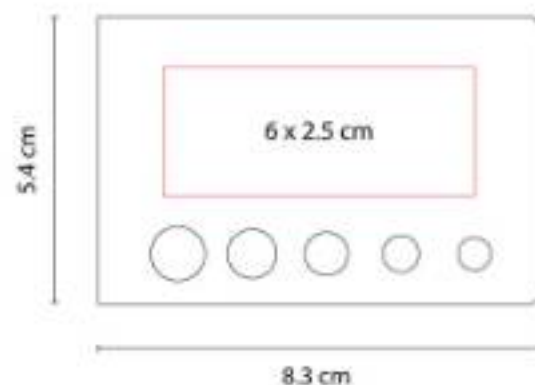

Contiene 5 tiras de banderillas adhesibles de colores.

HL 6015
SEPARADOR ECOLÓGICO
KIKORI



Material: Cartón / Papel
Técnica de impresión: Serigrafía
Área de impresión: 5 x 4.5 cm
Colores: Beige

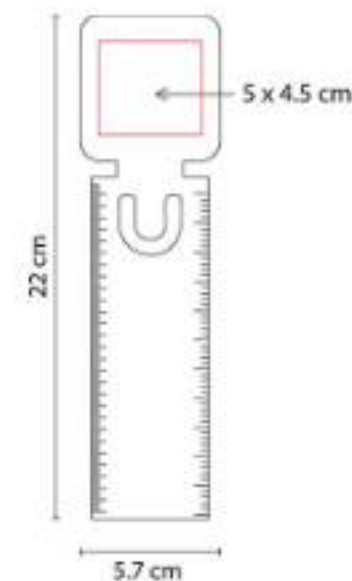

Incluye notas adhesibles: 25 amarillas y banderillas de 5 colores. Regla de 14 cm impresa.

HL 6020
SEPARADOR ECOLÓGICO WORA

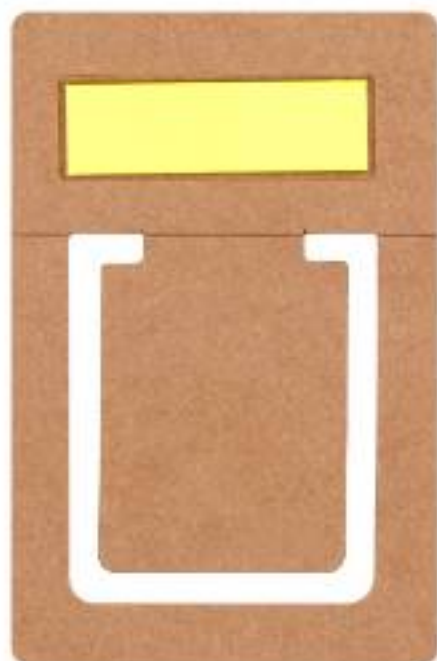

Material: Cartón
Técnica de impresión: Serigrafía
Área de impresión: 2 x 3 cm
Colores: Beige

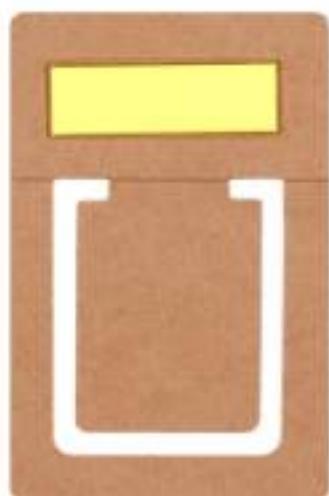

Incluye 30 notas adheribles.

HL 6030
PORTA NOTAS LULE

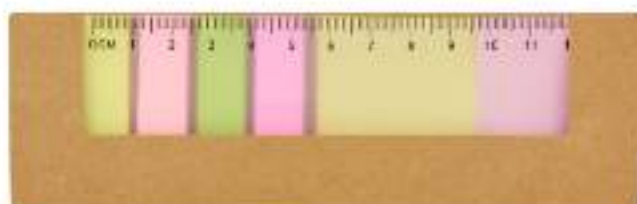

Material: Cartón / Papel / Plástico
Técnica de impresión: Serigrafía
Área de impresión: 14 x 1.5 cm
Colores: Beige



"Incluye notas adheribles: 25 amarillas, 25 rosas y banderillas de 5 colores. Regla de 12 cm en la cubierta."

HL 6035
PORTA NOTAS VENTALL



Material: Plástico
Técnica de impresión: Serigrafía
Área de impresión: 3.5 x 7 cm
Colores: Azul, Blanco, Rojo

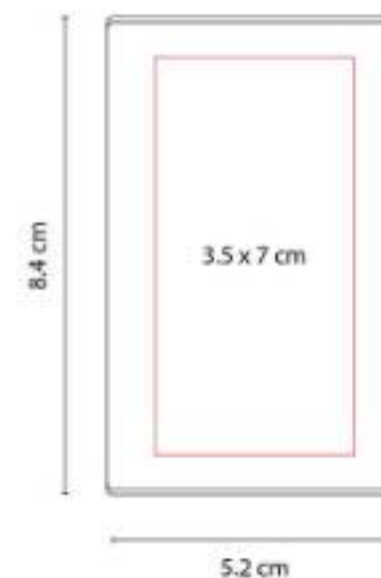

"Incluye mini bolígrafo, 20 notas adheribles amarillas y banderillas de 3 colores."





HL 6040
PORTA NOTAS PETRUCCI



Material: Cartón / Papel / Plástico
Técnica de impresión: Serigrafía
Área de impresión: 9 x 6.5 cm
Colores: Beige



"Incluye notas adheribles beige y blancas, banderillas adheribles de 5 colores y bolígrafo ecológico."

HL 6045
PORTA NOTAS MUHAM



Material: Cartón / Papel
Técnica de impresión: Serigrafía
Área de impresión: 7 x 3.5 cm
Colores: Beige

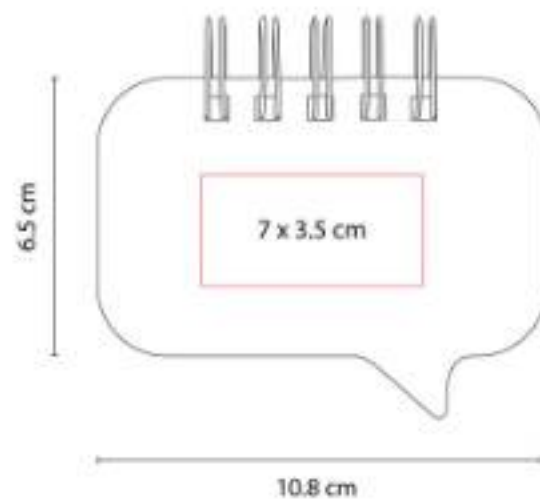

Incluye 5 tiras de banderillas y 3 blocks de notas adheribles de colores. Espiral metálico doble.

HL 61200
PORTA NOTAS INZIA



Material: Cartón / Papel / Plástico
Técnica de impresión: Serigrafía
Área de impresión: 12 x 4 cm
Colores: Beige

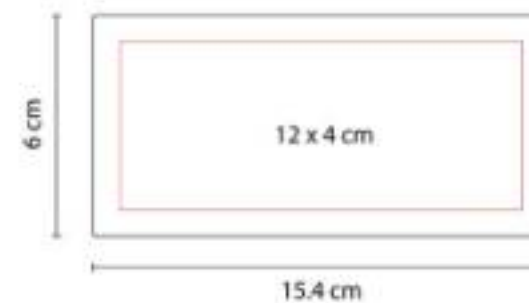

"Incluye 2 blocks de notas adheribles y banderillas de 6 colores, regla de 12 cm y bolígrafo ecológico."

HL 6140
PORTA NOTAS CHAJARI



Material: Cartón / Papel
Técnica de impresión: Serigrafía
Área de impresión: 4 x 5 cm
Colores: Beige

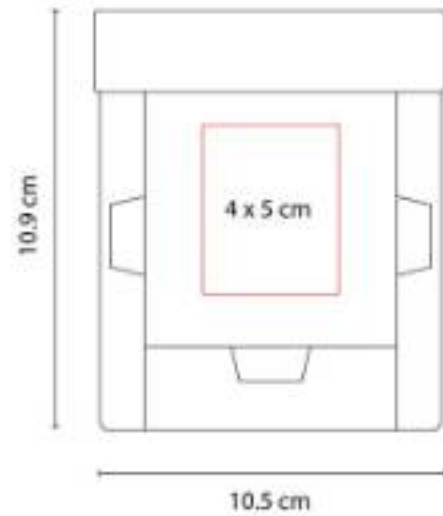

HL 6230
PORTA NOTAS ANSER



Material: Cartón / Papel
Técnica de impresión: Serigrafía
Área de impresión: 6 x 6 cm
Colores: Beige

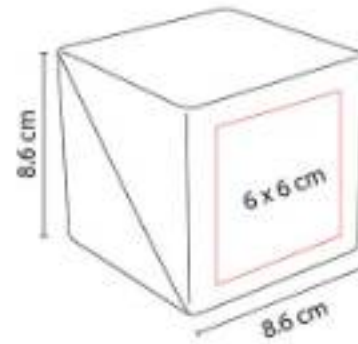

HL 6245
PORTA NOTAS HAYMAN



Material: Cartón / Papel
Técnica de impresión: Serigrafía
Área de impresión: 11 x 6 cm
Colores: Beige

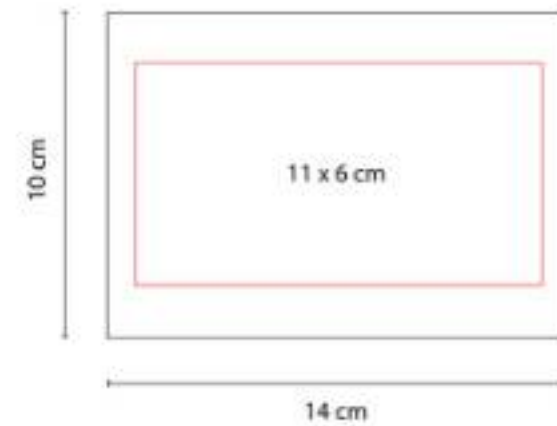

HL 6270
PORTA NOTAS DOKKA



Material: Cartón / Papel / Plástico
Técnica de impresión: Serigrafía
Área de impresión: 14 x 8 cm
Colores: Beige

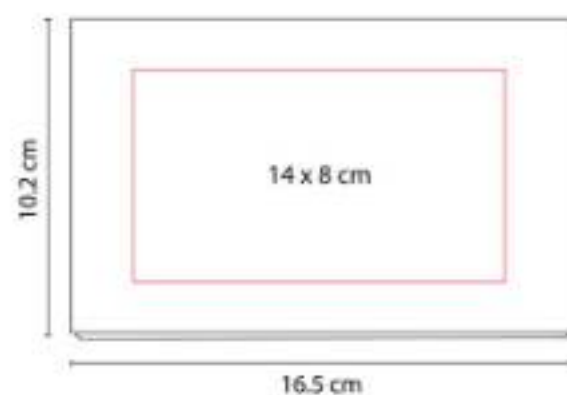

HL 6280
PROGRAMADOR PRISTINA



Material: Cartón / Papel / Plástico
Técnica de impresión: Serigrafía
Área de impresión: 22 x 5.5 cm
Colores: Beige

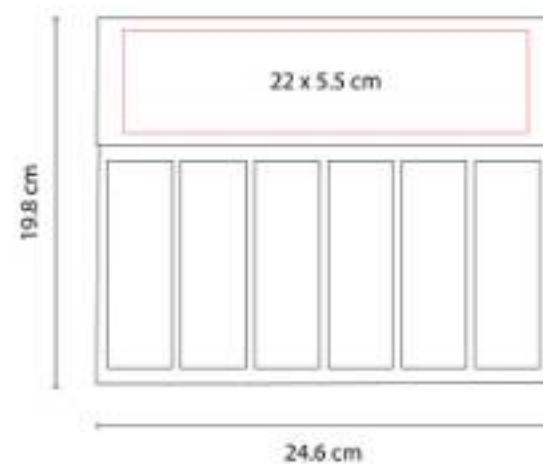

"Programador semanal con 100 hojas. Incluye bolígrafo ecológico, clips y banderillas adheribles de 6 colores.

HL 6500
CLIP PORTA NOTAS CARVI



Material: Plástico
Técnica de impresión: Serigrafía
Área de impresión: 3 x 1 cm
Colores: Azul, Blanco, Rojo

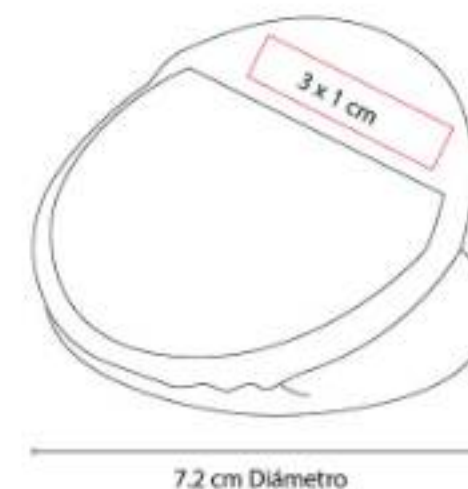

Clip porta notas con imán. 30 Notas adheribles.

HL 6520
PORTA NOTAS BOX NOTES



Material: Plástico
Técnica de impresión: Serigrafía
Área de impresión: 5 x 5 cm
Colores: Negro

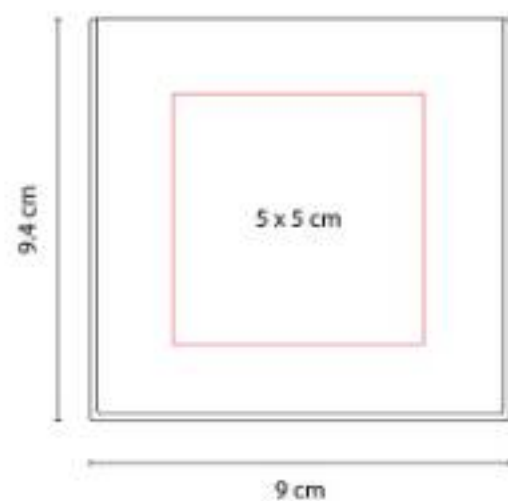

Incluye 200 hojas de notas.

HL 6530
PORTA NOTAS AZALAI



Material: Cartón / Papel
Técnica de impresión: Serigrafía
Área de impresión: 8 x 3 cm
Colores: Beige

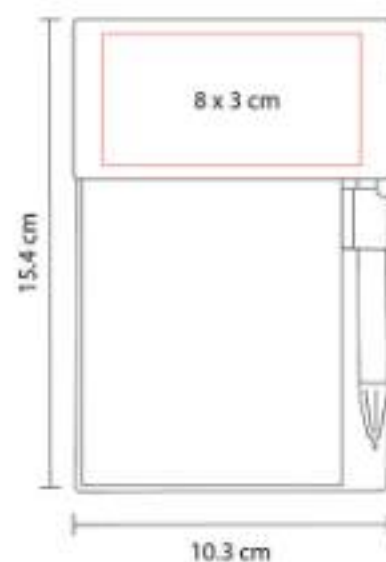

Incluye bolígrafo ecológico y notas adheribles:
100 en color beige y banderas de colores.

HL 6540
PORTA NOTAS POPPIN

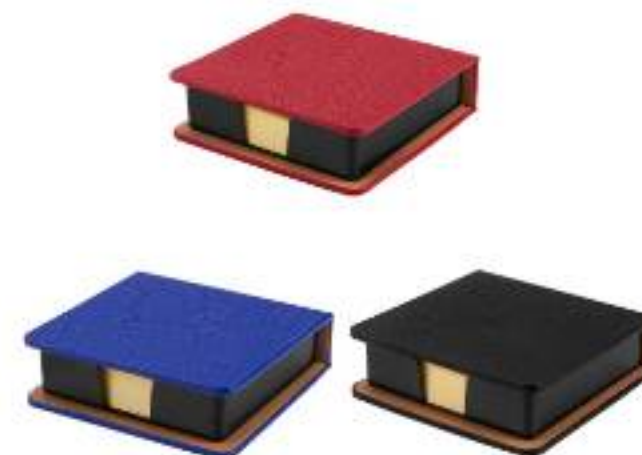

Material: Curpiel
Técnica de impresión: Serigrafía
Área de impresión: 7 x 7 cm
Colores: Azul, Negro, Rojo



Incluye 150 notas adheribles.





HL 6570
PORTA NOTAS ANDES



Material: Cartón
Técnica de impresión: Serigrafía
Área de impresión: 9 x 6 cm
Colores: Azul, Negro, Rojo

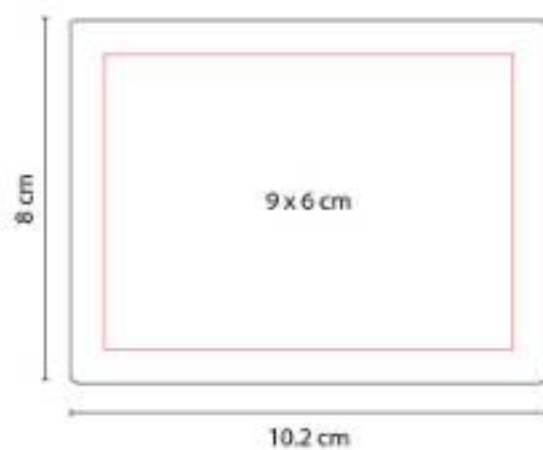

"Incluye 100 notas adheribles con forma de nube de texto, 25 amarillas y banderillas de 5 colores."

HL 6580
PROGRAMADOR SALOMÉ



Material: Curpiel
Técnica de impresión: Serigrafía
Área de impresión: 6 x 18 cm
Colores: Negro



"Incluye block de notas con 70 hojas de raya con medida de 20."

HL 6590
LIBRETA VONIT



Material: Curpiel
Técnica de impresión: Serigrafía / Termograbado / Láser
Área de impresión: 7 x 17 cm
Colores: Negro



"Block de notas con 70 hojas de raya medida 12 x 18 cm."

HL 6655
ESTUCHE CON PORTA NOTAS



Material: Plástico
Técnica de impresión: Serigrafía
Área de impresión: 11 x 6 cm
Colores: Negro

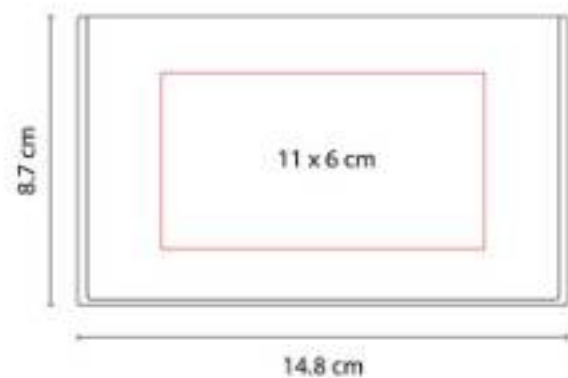

Incluye notas adheribles amarillas y 2
 banderillas de colores.

KTC 310
BASE CHOOYU



Material: Madera
Técnica de impresión: Láser / Serigrafía
Área de impresión: 0.7 x 5 cm Base / 1 x
 2.5 cm Figura
Colores: Madera

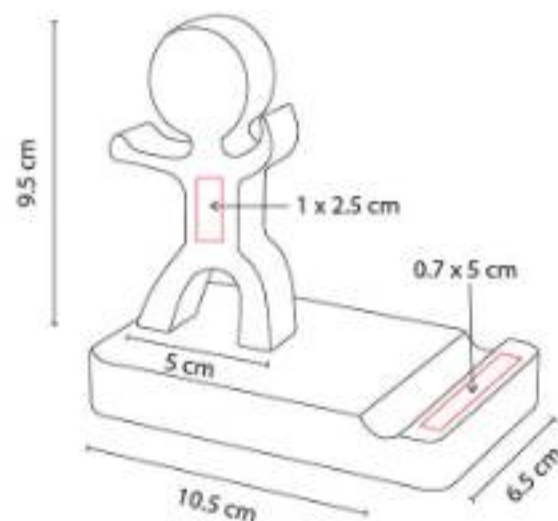

Base para smartphone.

KTC 520
SET IZABAL



Material: Madera
Técnica de impresión: Láser / Serigrafía
Área de impresión: 5 x 1.5 cm
Colores: Madera

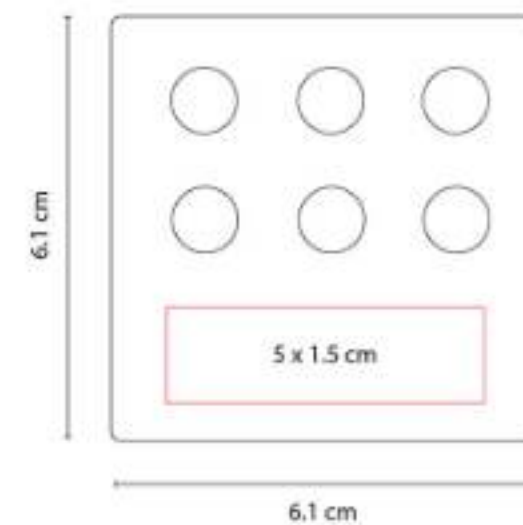

"Set de bases para bolígrafos, tarjetas, clips y
 notas. No incluye accesorios."



KTC 530
MULTI ORGANIZADOR DUNCAN



Material: Curpiel
Técnica de impresión: Serigrafía
Área de impresión: 7 x 7 cm
Colores: Negro



Multi organizador con 2 compartimentos y cargador inalámbrico con cable USB.

M 83230
TARJETERO KALI

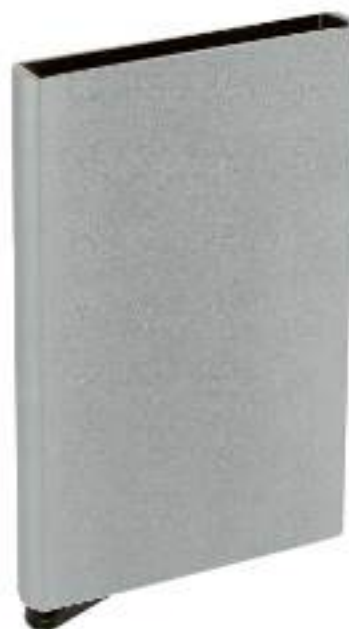

Material: Aluminio
Técnica de impresión: Láser / Pantógrafo / Serigrafía
Área de impresión: 5 x 8 cm
Colores: Gris

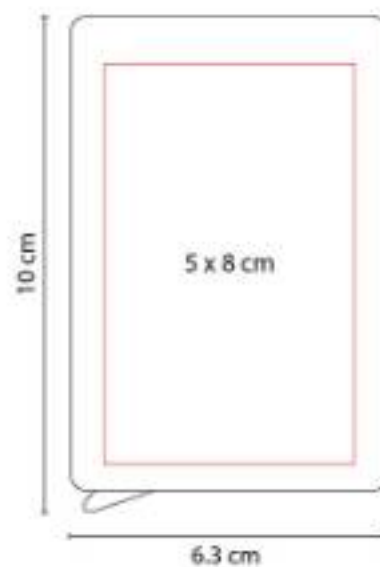

"Tarjetero vertical. Mecanismo "pop up" para desplegar tarjetas. Sistema anti robo RFID.

M 83350
TARJETERO IKSAN



Material: Curpiel / Metal
Técnica de impresión: Láser / Serigrafía
Área de impresión: 5 x 4 cm Curpiel / 3.5 x 0.8 cm Metal
Colores: Negro

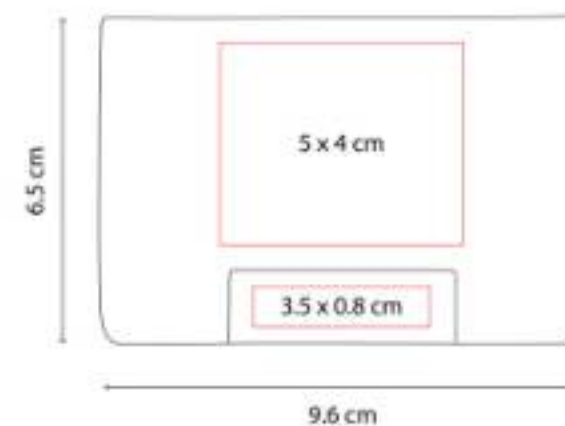

Posición horizontal.



M 83380
TARJETERO SORRENTO



Material: Metal
Técnica de impresión: Láser / Serigrafía
Área de impresión: 4.5 x 3 cm
Colores: Negro

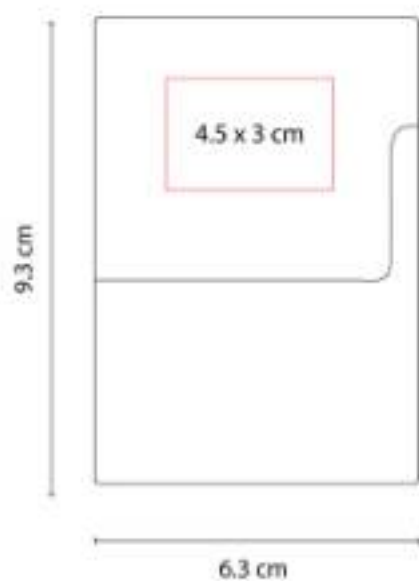

Posición vertical.

M 83400
TARJETERO KOZE



Material: Curpiel / Metal
Técnica de impresión: Láser / Serigrafía
Área de impresión: 5 x 5 cm Curpiel / 5 x 0.8 cm Metal
Colores: Negro

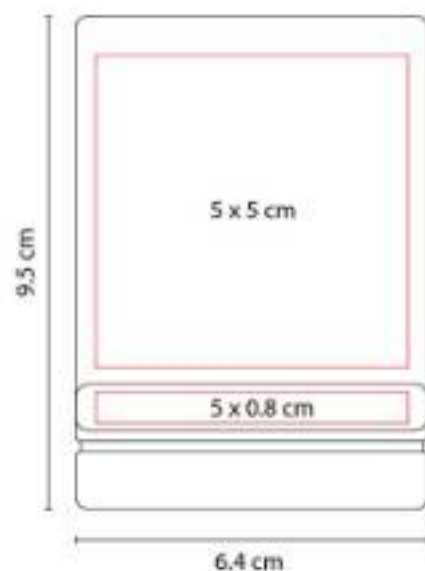

Tarjetero vertical. Doble compartimento.

M 83450
TARJETERO HAUT



Material: Curpiel / Metal
Técnica de impresión: Láser / Serigrafía
Área de impresión: 8 x 2.5 cm Curpiel / 8 x 0.8 cm Metal
Colores: Cafe

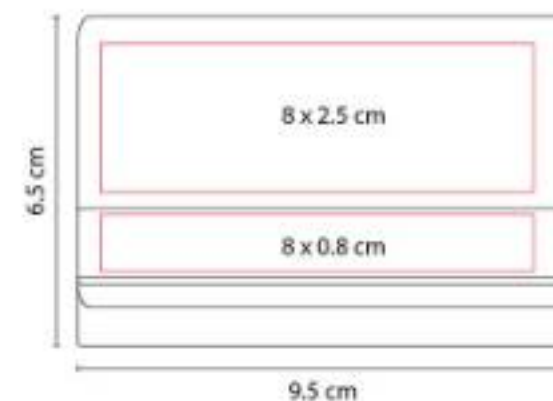

Tarjetero horizontal. Doble compartimento.





M 83500
TARJETERO SAVE



Material: Plástico / Aluminio
Técnica de impresión: Láser / Serigrafía
Área de impresión: 7 x 4 cm
Colores: Plata

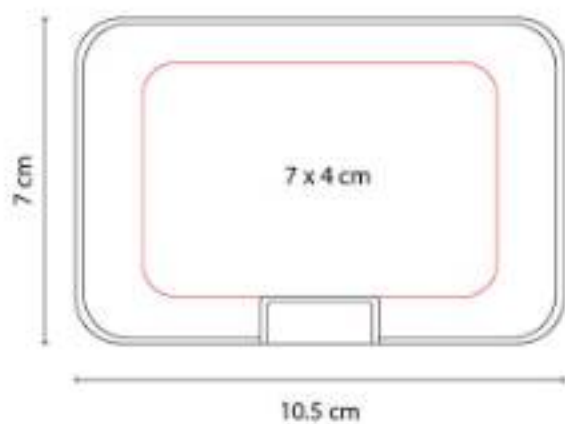

Con 6 espacios para tarjetas. Sistema anti robo RFID.

M 83750
TARJETERO NOSHAQ



Capacidad: "2,500 mAh"
Material: Aluminio / Plástico
Técnica de impresión: Láser / Serigrafía
Área de impresión: 7 x 4 cm
Colores: Plata

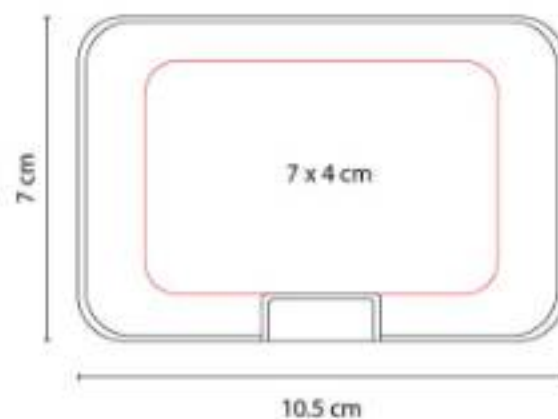

"Cuenta con 5 espacios para tarjetas y batería auxiliar capacidad 2,500 mAh.

M 83800
TARJETERO TURIZO



Material: Curpiel / Metal
Técnica de impresión: Serigrafía
Área de impresión: 5 x 2 cm
Colores: Gris Oxford



Posición vertical.

M 83900
TARJETERO ANTIMICROBIANO



Material: Plástico
Técnica de impresión: Serigrafía /
Tampografía
Área de impresión: 2.5 x 6 cm
Colores: Blanco

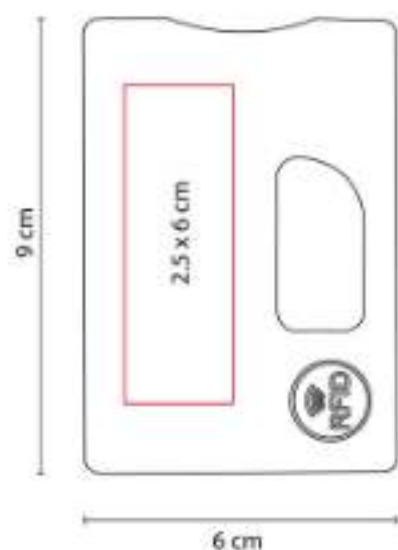

Tarjetero vertical. Espacio para una tarjeta.
Desplazar la tarjeta para su uso. Material
antimicrobiano.

M 83964
TARJETERO VEKONY



Material: Aluminio
Técnica de impresión: Láser / Pantógrafo /
Serigrafía
Área de impresión: 7 x 3 cm
Colores: Plata

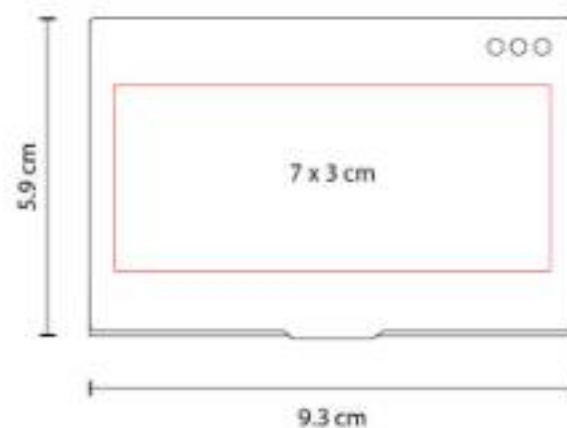

Posición horizontal.

M 8400
TARJETERO IBARAKI



Material: Plástico
Técnica de impresión: Serigrafía
Área de impresión: 5.1 x 3.7 cm
Colores: Blanco

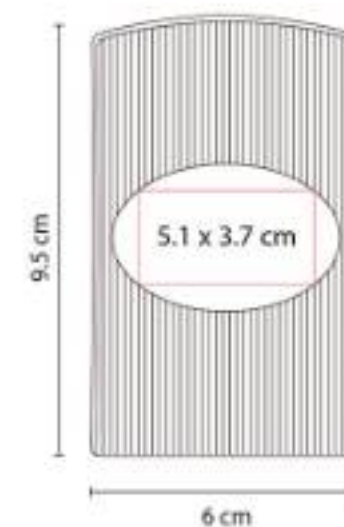

Tarjetero curvo.





PRO 004 SET ECO SEIBAL



Material: Plástico / Fibra de Trigo / Goma
Técnica de impresión: Serigrafía
Área de impresión: 0.7 x 6 cm Bolígrafo /
0.7 x 6 cm Lapicera / 1 x 5 cm Regla
Colores: Azul



"Set ecológico el cuál incluye lapicera de 0.

PRO 010 NOTAS ADHERIBLES YATRA



Material: Plástico
Técnica de impresión: Serigrafía
Área de impresión: 11 x 8 cm
Colores: Blanco



Incluye 3 block de notas adheribles de diferentes formas y colores.

PRO 027 PORTAGAFETE RETRÁCTIL



Material: Plástico
Técnica de impresión: Goteado en Resina /
Tampografía
Área de impresión: 2.1 cm Diámetro
Colores: Azul Translucido, Blanco, Naranja,
Negro, Rojo Translucido, Verde

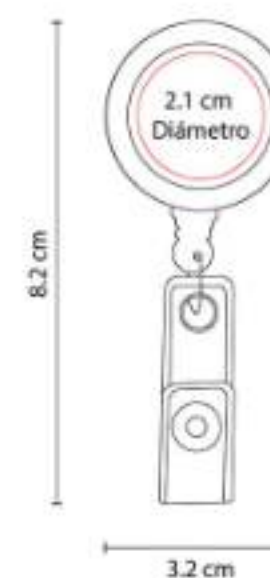

Cordón de 85 cm. Incluye clip porta tarjetas.

PRO 030
PORTAGAFETE GAURI



Material: Metal
Técnica de impresión: Goteado en Resina
Área de impresión: 2.2 cm Diámetro
Colores: Plata

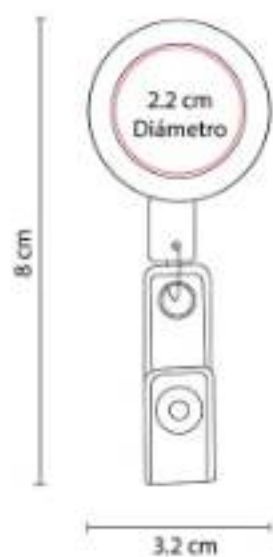

Cordón de 70 cm. Incluye clip porta tarjetas.

PRO 055.
PORTA CLIPS IMANTADO ANTI-STRESS



Colores: Blanco



PRO 060
PORTAGAFETE BELAKO



Material: Poliéster / Plástico
Técnica de impresión: Serigrafía
Área de impresión: 1 x 1.5 cm
Colores: Azul, Negro, Rojo



"Incluye broche de seguridad, clip desmontable y gancho giratorio."





PRO 220
REFLEJANTE LOTUS



Material: Plástico
Técnica de impresión: Serigrafía
Área de impresión: 1.5 x 3 cm
Colores: Blanco

Incluye batería de botón.

PRO 519
MINI KIT DE ESCRITORIO



Material: Metal / Plástico
Técnica de impresión: Serigrafía
Área de impresión: 6.2 x 4.5 cm
Colores: Transparente



"Mini kit de escritorio con engrapadora, perforadora, despachador de cinta y quita grapas."

PRO 542
SET HAVIROV



Material: Plástico
Técnica de impresión: Serigrafía / Tampografía
Área de impresión: 10.5 x 2.5 cm
Colores: Blanco

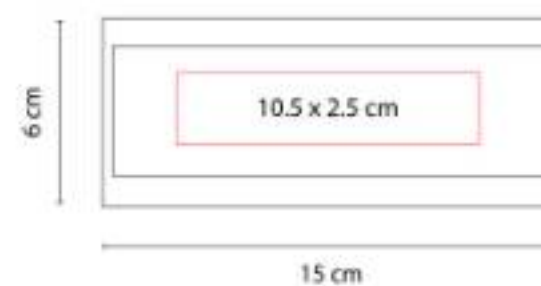

"Set de regla de 13 cm con notas adheribles beige, 3 banderas de colores y clips."

SET 014
SET LAVAUX



Material: Metal / Bambú
Técnica de impresión: Láser / Serigrafía
Área de impresión: 0.5 x 2 cm Bolígrafo /
1.5 x 1.5 cm Llavero
Colores: Negro



"Set de oficina con bolígrafo, llavero y estuche. Bolígrafo con mecanismo twist."

SET 110
SET SENDER



Material: Curpiel / Metal
Técnica de impresión: Láser y Serigrafía en
Bolígrafo / Serigrafía en Porta Pasaporte y
Tarjetero / Serigrafía y Termograbado en
Llavero
Área de impresión: 7 x 11 cm Porta
Pasaporte / 7 x 3 cm Tarjetero / 1.3 x 4 cm
Llavero / 0.7 x 3 cm Bolígrafo
Colores: Gris



"Incluye llavero, porta pasaporte, tarjetero, bolígrafo y caja de regalo."





LLAVEROS

60100 SET DUKE



Material: Curpiel / Metal
Técnica de impresión: "Láser y Serigrafía en Bolígrafo y Tarjetero / Láser, Serigrafía y Termograbado en Llavero"
Área de impresión: 2.1 x 1.6 cm Llavero / 0.8 x 3.3 cm Bolígrafo / 6.3 x 4 cm Tarjetero
Colores: Café

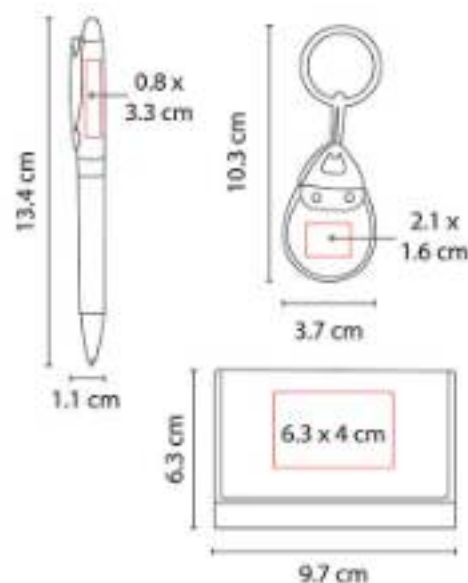

"Incluye llavero, tarjetero, bolígrafo y caja de regalo."

DPO 001 LLAVERO DESTAPADOR LANCE



Material: Plástico
Técnica de impresión: Serigrafía / Tampografía
Área de impresión: 1.5 x 3 cm
Colores: Amarillo, Azul, Blanco, Negro, Rojo, Verde

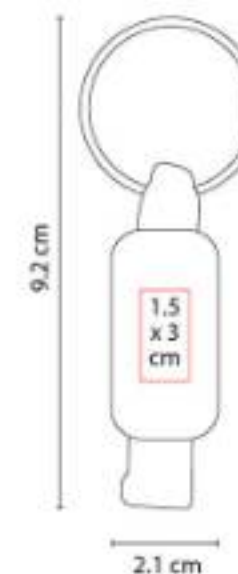

Llavero destapador.

DPO 012
LLAVERO DESTAPADOR KLEIN



Material: Plástico
Técnica de impresión: Serigrafía
Área de impresión: 1.8 x 3.8 cm
Colores: Azul, Blanco, Rojo

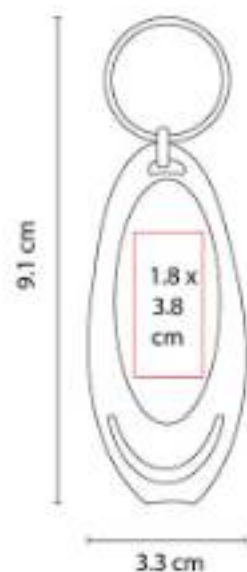

Llavero destapador. Incluye cuña para abrir latas.

DPO 020
LLAVERO DESTAPADOR STADIUM



Material: Plástico
Técnica de impresión: Serigrafía / Tampografía
Área de impresión: 2.1 x 2.7 cm
Colores: Azul, Negro, Rojo, Verde

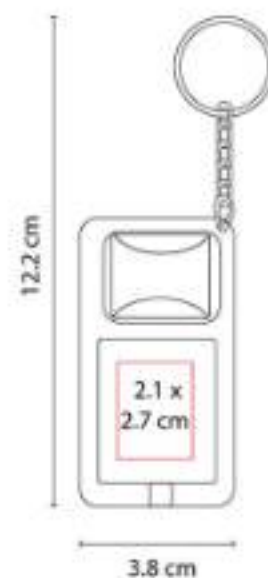

Llavero destapador con lámpara de 1 LED. Incluye 2 baterías de botón.

DPO 023
LLAVERO DESTAPADOR PHOENIX



Material: Curpiel / Metal
Técnica de impresión: Termograbado / Láser
Área de impresión: 2.2 x 5.1 cm Curpiel / 2.5 x 1.8 cm Metal
Colores: Negro

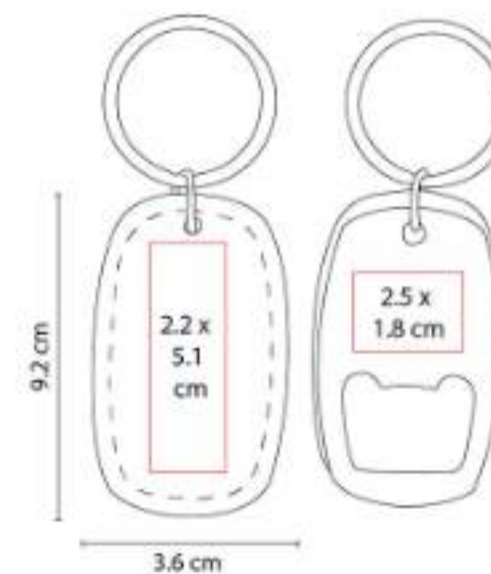

Llavero con destapador. Incluye caja individual.





DPO 024
LLAVERO TIATU



Material: Aluminio
Técnica de impresión: Laser/Serigrafía
Área de impresión: 0.8 x 6 cm
Colores: Azul, Negro, Plata, Rojo

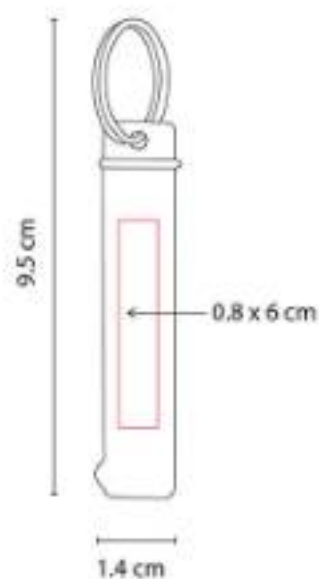

Llavero destapador.

DPO 027
**LLAVERO DESTAPADOR
LAMPUNG**



Material: Aluminio
Técnica de impresión: Serigrafía
Área de impresión: 0.8 x 4 cm
Colores: Azul, Plata, Rojo

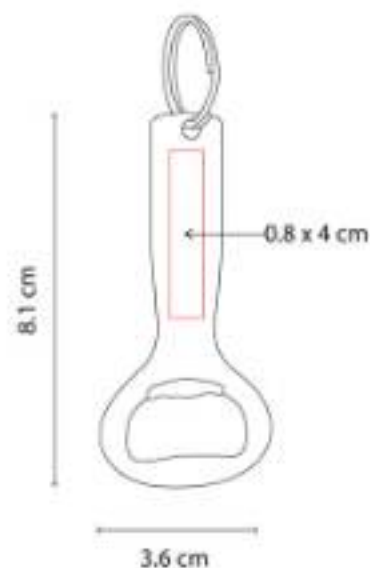

Llavero destapador.

DPO 028
**LLAVERO
DESTAPADORÁDENPASAR**



Material: Metal
Técnica de impresión: Láser / Pantógrafo
Área de impresión: 2.5 x 2 cm
Colores: Plata



Llavero destapador.

DPO 029
LLAVERO DESTAPADOR KAZAN



Material: Plástico
Técnica de impresión: Serigrafía / Tampografía
Área de impresión: 2 x 1.5 cm
Colores: Azul, Blanco, Rojo



Llavero destapador con lámpara de 1 LED.
 Incluye 2 baterías de botón.

DPO 030
LLAVERO DESTAPADOR KINZIG



Material: Plástico
Técnica de impresión: Serigrafía / Tampografía
Área de impresión: 2 x 3 cm
Colores: Azul, Negro, Rojo

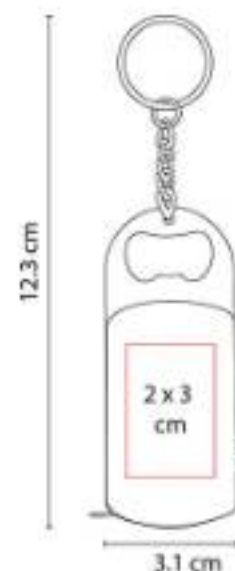

Llavero destapador con lámpara de 1 LED y flexómetro de cinta metálica de 1 m.

DPO 031
LLAVERO DESTAPADOR CON LUZ ARÁN



Material: Plástico
Técnica de impresión: Serigrafía
Área de impresión: 3.5 x 2.3 cm
Colores: Amarillo, Azul, Blanco, Negro, Rojo



Llavero destapador con luz de 1 LED. Incluye 3 baterías de botón.





DPO 050
LLAVERO DESTAPADOR TELSEN



Material: Metal
Técnica de impresión: Grabado Espejo / Serigrafía / Láser
Área de impresión: 2 x 1.8 cm
Colores: Gris Mate

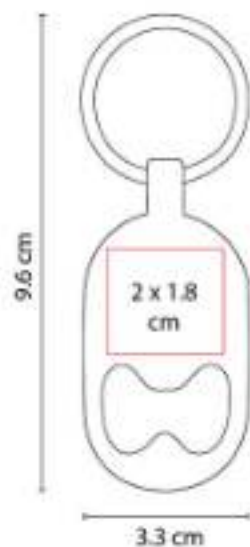

Llavero destapador.

K 100
LLAVERO ANTI-STRESS



Material: PU
Técnica de impresión: Tampografía
Área de impresión: 2.5 cm Diámetro
Colores: Azul, Plata, Rojo



Llavero con pelota anti-stress.

K 63290
LLAVERO CASA-COCHE



Material: Metal
Técnica de impresión: Láser / Pantógrafo
Área de impresión: 1.3 x 2.7 cm
Colores: Plata

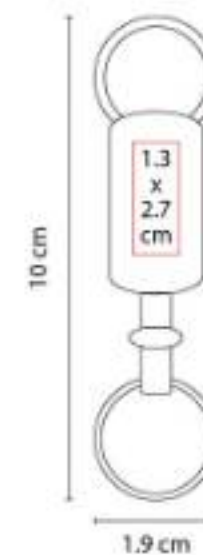

Llavero con una argolla separable. Incluye caja individual.

K 650
LLAVERO HESSE



Material: Plástico
Técnica de impresión: Serigrafía /
Tampografía
Área de impresión: 2.3 cm Diámetro
Colores: Azul, Negro, Rojo

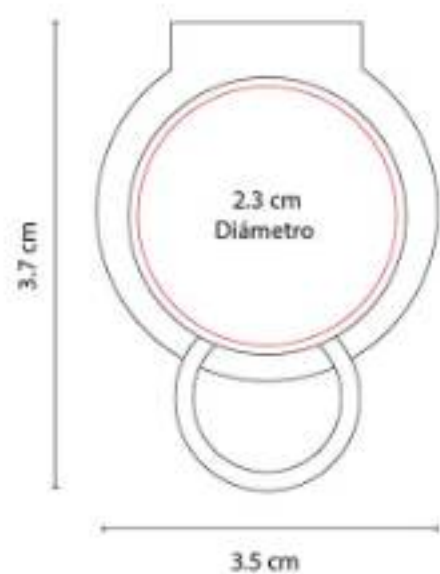

Sujetador de llaves para bolsa con imán.

KTC 022
CLIP SAMARA



Material: Plástico
Técnica de impresión: Serigrafía
Área de impresión: 1.3 x 3 cm
Colores: Azul, Blanco

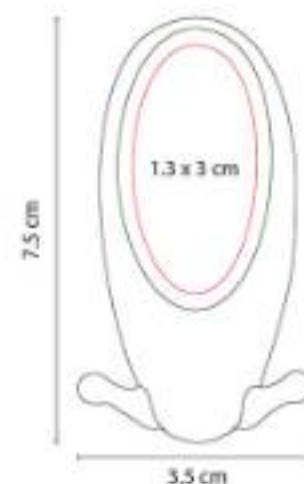

Clip imantado porta mensajes con dos sujetadores de llaves.

LAM 050
LÁMPARA DESTAPADOR LEO



Material: Aluminio
Técnica de impresión: Láser / Pantógrafo /
Serigrafía
Área de impresión: 1.5 x 2.7 cm
Colores: Azul, Plata, Rojo

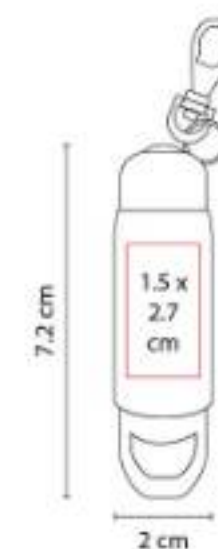

"Llavero lámpara de 3 LEDS con 3 baterías de botón. Incluye gancho, destapador y cuña abrelatas."





M 1040
LLAVERO SWAP



Material: Plástico
Técnica de impresión: Goteado en Resina
Área de impresión: 1.5 x 2.3 cm
Colores: Azul, Negro, Rojo

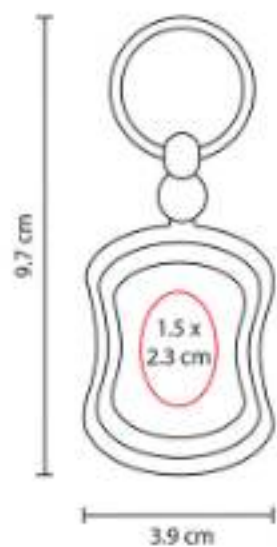

Incluye caja individual.

M 1060
LLAVERO PÉNDULO



Material: Plástico
Técnica de impresión: Goteado en Resina
Área de impresión: 2.3 cm Diámetro
Colores: Azul, Negro, Rojo



Incluye caja individual.

M 2020
LLAVERO CASA RUMA



Material: Curpiel / Metal
Técnica de impresión: Láser
Área de impresión: 2.5 x 1.5 cm
Colores: Negro

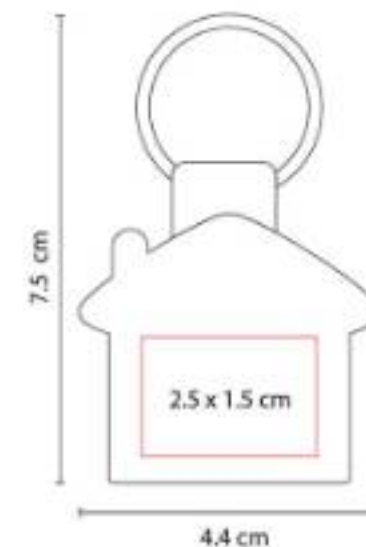

Incluye caja individual.

M 2025
LLAVERO AUTO



Material: Curpiel / Metal
Técnica de impresión: Láser
Área de impresión: 1 x 3 cm
Colores: Negro

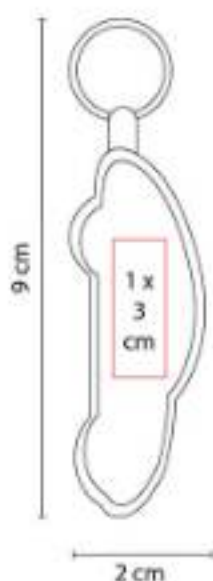

Incluye caja individual.

M 2035
LLAVERO LEGACY



Material: Curpiel / Metal
Técnica de impresión: Láser / Pantógrafo
Área de impresión: 2 x 1.5 cm
Colores: Negro

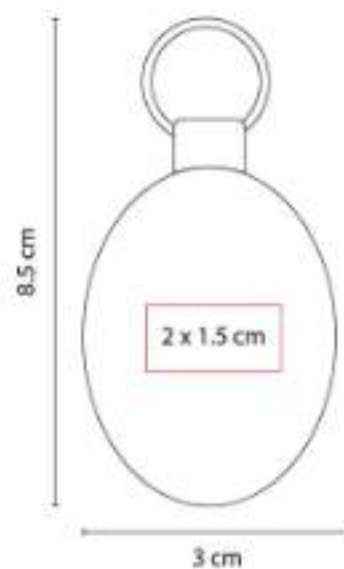

Incluye caja individual.

M 2040
LLAVERO LOVE



Material: Hule / Metal
Técnica de impresión: Láser
Área de impresión: 1.5 x 0.8 cm
Colores: Rojo

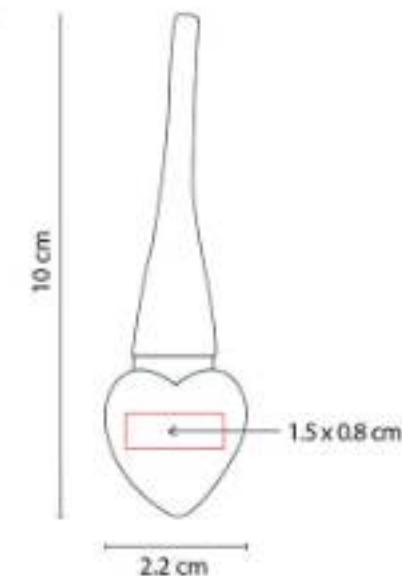

Incluye caja individual.





M 2050
**LLAVERO PUERQUITO CON
PLACA**



Material: Hule / Metal
Técnica de impresión: Láser / Pantógrafo
Área de impresión: 1 x 0.5 cm Llavero / 2 x 0.7 cm Placa
Colores: Negro

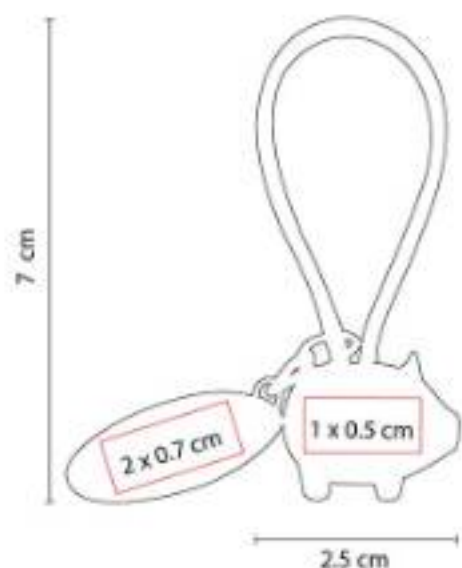

Incluye placa metálica para grabado y caja individual.

M 2055
LLAVERO CON LUZ WILTZ



Material: Plástico
Técnica de impresión: Serigrafía
Área de impresión: 1.5 x 1 cm
Colores: Azul, Rojo



Llavero con lámpara 1 LED. Incluye baterías.

M 2060
LLAVERO CASA CON PLACA



Material: Hule / Metal
Técnica de impresión: Láser / Pantógrafo
Área de impresión: 1.2 x 1.5 cm Llavero / 2 x 0.7 cm Placa
Colores: Negro

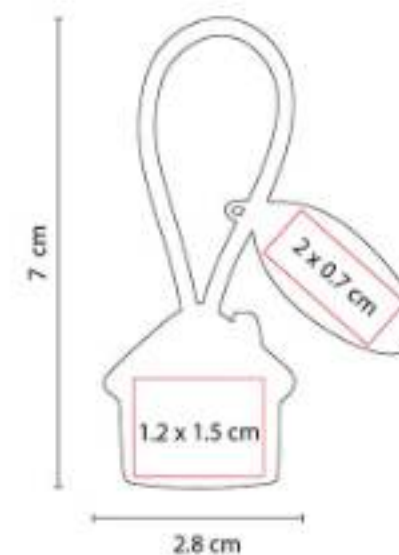

Incluye placa metálica para grabado y caja individual.

M 2070
LLAVERO PERSONA CON PLACA



Material: Hule / Metal
Técnica de impresión: Láser / Pantógrafo
Área de impresión: 0.6 x 1.7 cm Llavero / 2 x 0.7 cm Placa
Colores: Negro

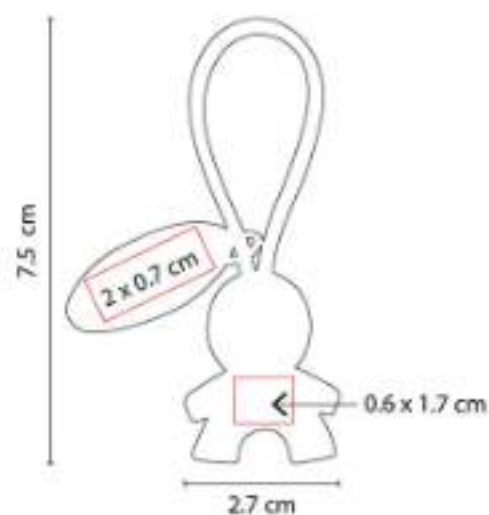

Incluye placa metálica para grabado y caja individual.

M 2075
LLAVERO WETAR



Material: Metal / Curpiel
Técnica de impresión: Láser
Área de impresión: 3 x 2.5 cm
Colores: Negro

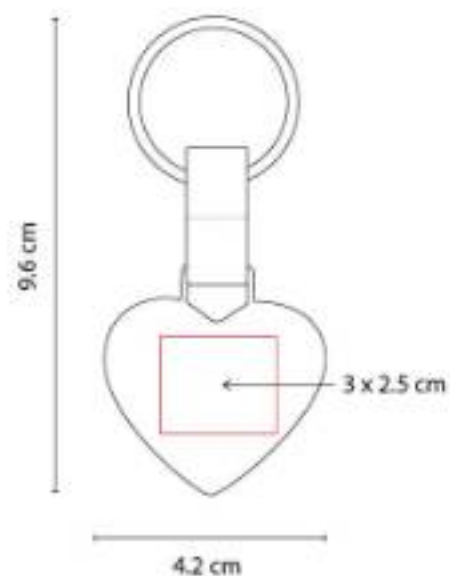

Incluye caja individual.

M 2080
LLAVERO AUTO CON PLACA



Material: Hule / Metal
Técnica de impresión: Láser / Pantógrafo
Área de impresión: 1.4 x 0.5 cm Llavero / 2 x 0.7 cm Placa
Colores: Negro

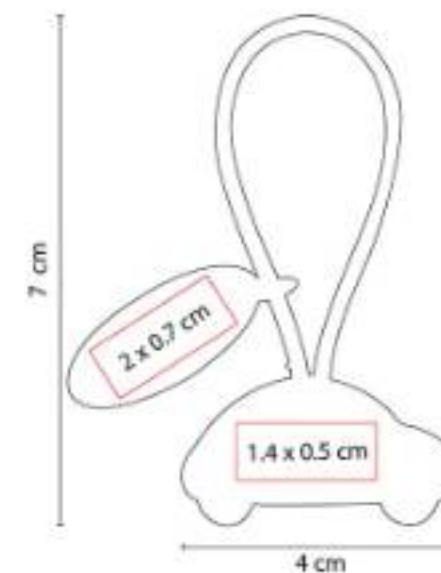

Incluye placa metálica para grabado y caja individual.





M 2085
LLAVERO GERSOPPA



Material: Curpiel / Metal
Técnica de impresión: Serigrafía
Área de impresión: 1.3 x 2.3 cm
Colores: Negro

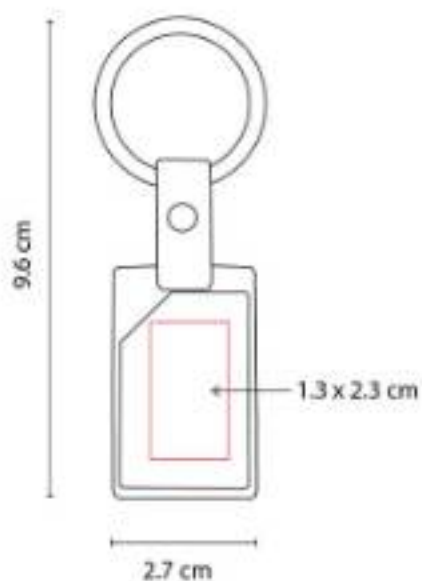

Incluye caja individual.

M 2108
LLAVERO VOLGA



Material: Hule / Metal
Técnica de impresión: Grabado Espejo / Serigrafía
Área de impresión: 2.4 x 2.4 cm
Colores: Azul

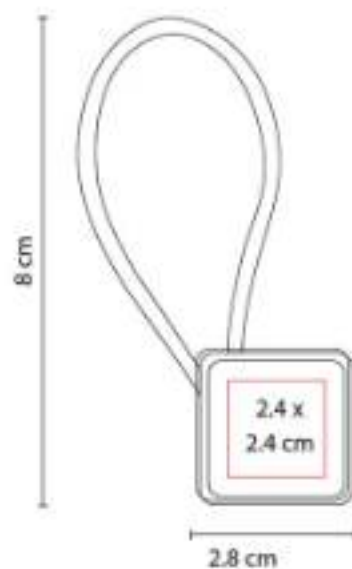

Incluye caja individual.

M 2310
LLAVERO DARINI



Material: Metal/Curpiel
Técnica de impresión: Goteado en Resina / Láser
Área de impresión: 2.1 cm Diámetro
Colores: Azul, Negro, Rojo



Incluye caja individual.

M 3100
LLAVERO ARUM



Material: Curpiel / Metal
Técnica de impresión: Láser
Área de impresión: 1 x 1.5 cm
Colores: Negro

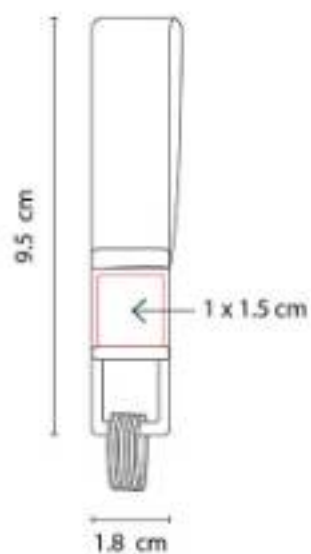

Llavero con 4 argollas. Incluye estuche especial.

M 3400
LLAVERO MINDEL



Material: Curpiel / Metal
Técnica de impresión: Láser / Serigrafía / Termograbado
Área de impresión: 2 x 2.5 cm
Colores: Azul, Negro, Rojo

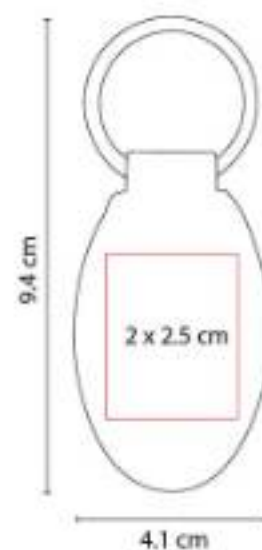

Incluye caja individual.

M 3450
LLAVERO BURU



Material: Curpiel / Metal
Técnica de impresión: Láser / Serigrafía / Termograbado
Área de impresión: 1.5 x 3.5 cm
Colores: Azul, Negro, Rojo

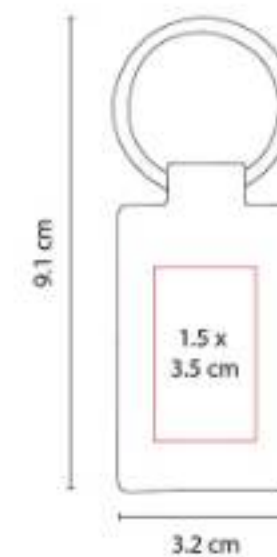

Incluye caja individual.





M 3550
LLAVERO BANGKA



Material: Curpiel
Técnica de impresión: Serigrafía
Área de impresión: 1 x 8.5 cm
Colores: Cafe, Negro

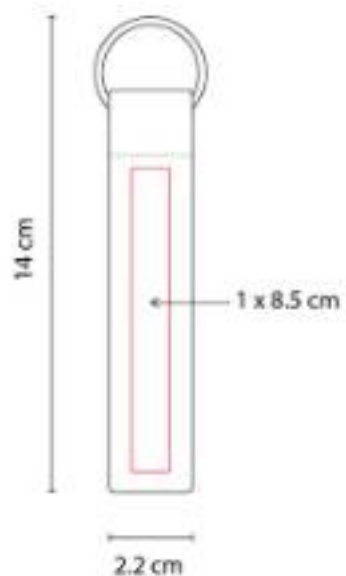

M 4010
LLAVERO CON LUZ SENY



Material: Plástico
Técnica de impresión: Serigrafía /
Tampografía
Área de impresión: 1.5 x 3.5 cm
Colores: Azul, Rojo

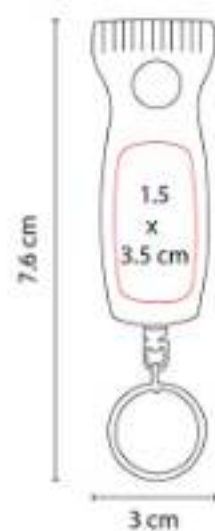

Llavero lámpara bitono de 1 LED. Baterías incluidas.

M 4180
LLAVERO GLASDTONE



Material: Metal / Tela
Técnica de impresión: Láser en Placa
Metálica
Área de impresión: 1.9 x 2 cm
Colores: Azul, Negro, Rojo

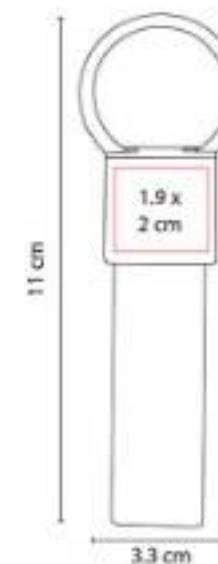

Incluye caja individual.

M 5813
LLAVERO CASPIO



Material: Metal / Tela
Técnica de impresión: Láser / Pantógrafo / Serigrafía
Área de impresión: 2.2 x 2.5 cm
Colores: Amarillo, Azul, Negro, Rojo, Verde

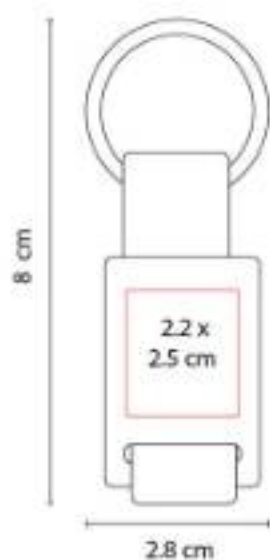

Incluye caja individual.

M 6232
LLAVERO ASTORIA



Material: Metal
Técnica de impresión: Goteado en Resina / Grabado Espejo / Láser
Área de impresión: 1.9 x 2.9 cm
Colores: Plata

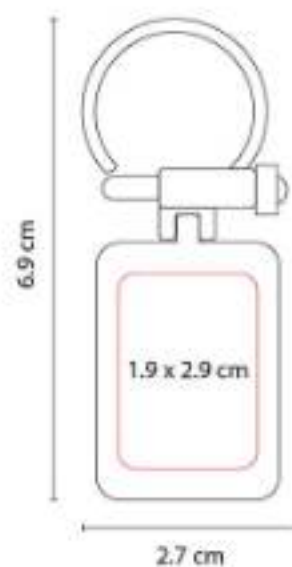

Incluye estuche especial.

M 63270
LLAVERO CARRO ELEUSIS



Material: Metal
Técnica de impresión: Láser / Pantógrafo
Área de impresión: 3 x 1 cm
Colores: Plata

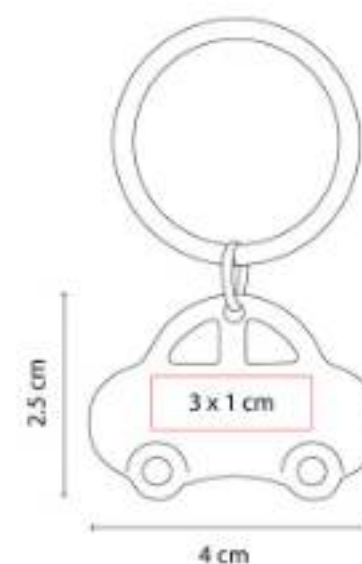



M 63271
LLAVERO CAMION ETRETRIA



Material: Metal
Técnica de impresión: Láser / Pantógrafo
Área de impresión: 2.5 x 1 cm
Colores: Plata

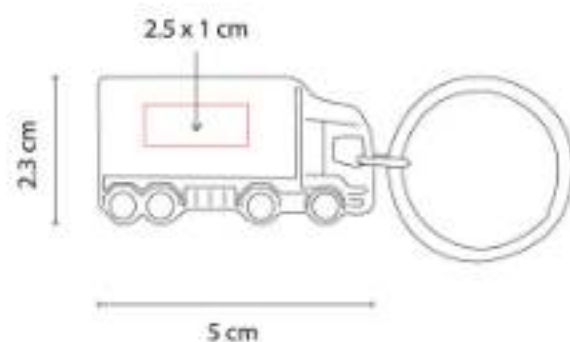

M 63272
LLAVERO CASA MEGARA



Material: Metal
Técnica de impresión: Láser / Pantógrafo
Área de impresión: 2.5 x 1.5 cm
Colores: Plata

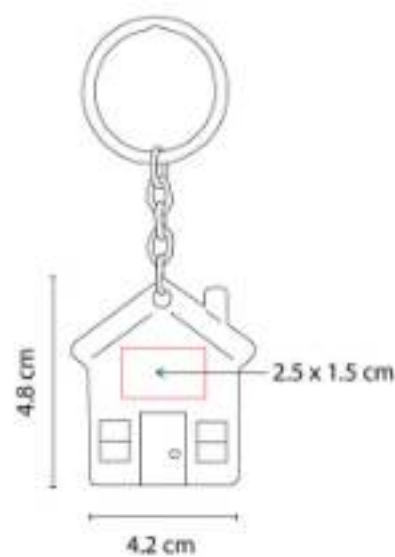

Incluye caja individual.

M 63273
LLAVERO BRISBANE



Material: Metal / Fibra de Carbono
Técnica de impresión: Láser / Pantógrafo
Área de impresión: 2.5 x 0.5 cm
Colores: Negro

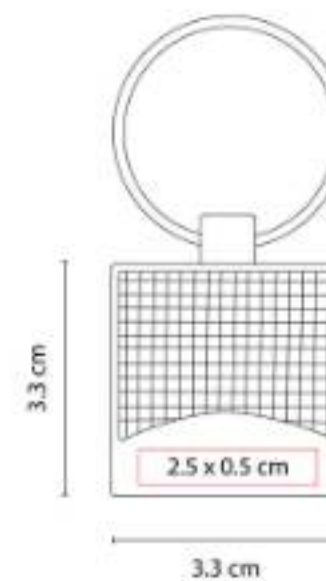

Incluye caja individual.

M 63274
LLAVERO PALEMBANG



Material: Metal / Fibra de Carbono
Técnica de impresión: Láser / Pantógrafo
Área de impresión: 1.5 x 0.5 cm
Colores: Negro

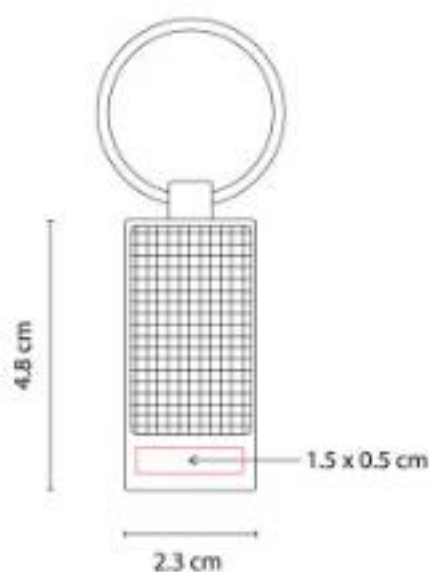

Incluye caja individual.

M 63275
LLAVERO SOPRON



Material: Metal
Técnica de impresión: Láser / Pantógrafo
Área de impresión: 3 cm Diámetro
Colores: Plata

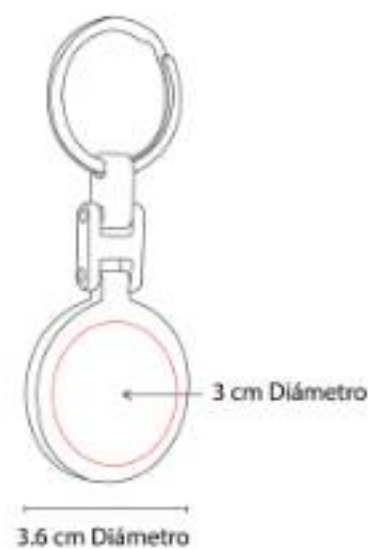

Incluye caja individual.

M 63280
LLAVERO LABORO



Material: Metal
Técnica de impresión: Goteado en Resina / Grabado Espejo / Serigrafía / Láser
Área de impresión: 2.1 x 2.6 cm
Colores: Plata



Incluye caja individual.





M 63282
LLAVERO SQUARE



Material: Metal
Técnica de impresión: Goteado en Resina / Grabado Espejo / Serigrafía / Láser
Área de impresión: 2 x 2.9 cm
Colores: Plata

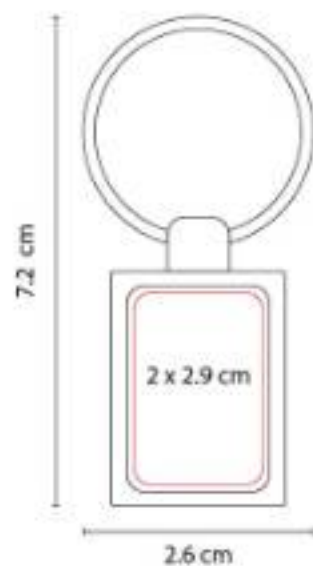

Incluye caja individual.

M 63283
LLAVERO RUBENS



Material: Metal
Técnica de impresión: Goteado en Resina / Grabado Espejo / Serigrafía / Láser
Área de impresión: 2.9 cm Diámetro
Colores: Plata



Incluye caja individual.

M 63284
LLAVERO DREVO



Material: Madera
Técnica de impresión: Láser / Serigrafía
Área de impresión: 1.7 x 3 cm
Colores: Beige

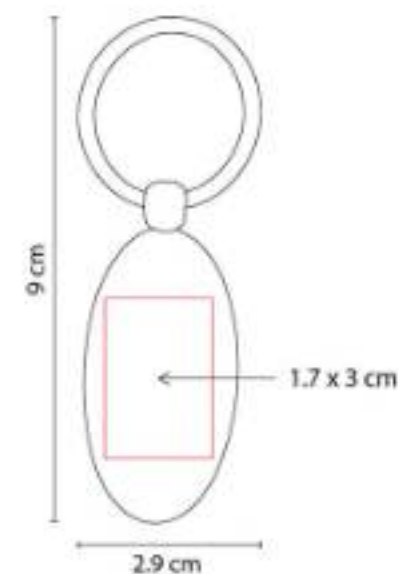

Incluye caja individual.

M 63285
LLAVERO LÍBANO



Material: Madera / Metal
Técnica de impresión: Láser / Serigrafía
Área de impresión: 1.8 x 2.5 cm
Colores: Beige

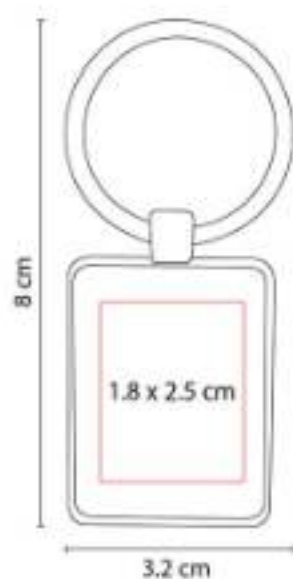

Incluye caja individual.

M 63286
LLAVERO ALDAN



Material: Curpiel / Metal
Técnica de impresión: Láser
Área de impresión: 1 x 3 cm
Colores: Negro

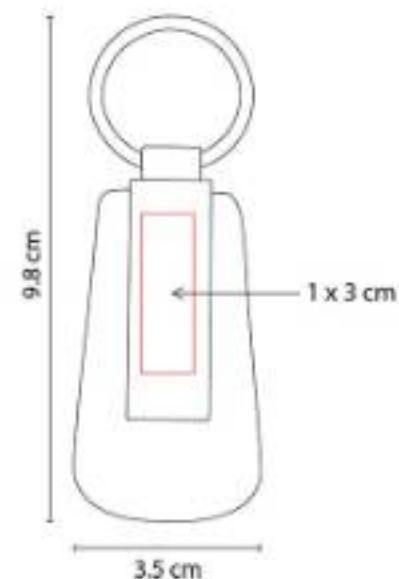

Incluye caja individual.

M 63287
LLAVERO SVART



Material: Curpiel / Metal
Técnica de impresión: Serigrafía / Láser
Área de impresión: 1.4 x 2.5 cm
Colores: Negro

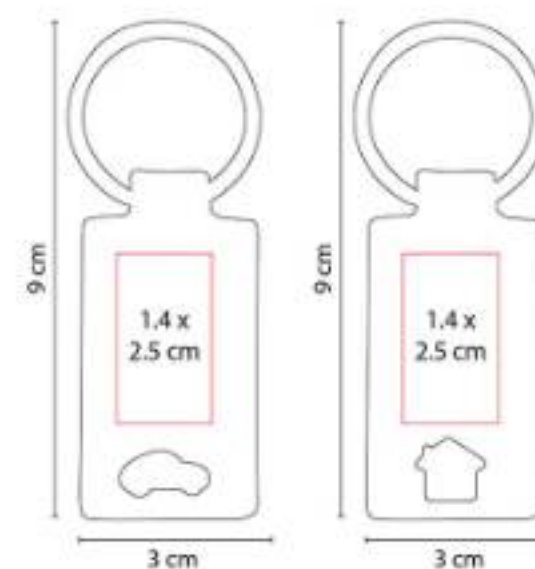

Incluye caja individual.





M 6850
LLAVERO SURAT



Material: Hule / Metal
Técnica de impresión: Láser
Área de impresión: 2.5 x 1.5 cm
Colores: Azul, Negro, Rojo



Incluye caja individual.

M 6860
LLAVERO ROMA



Material: PU / Metal
Técnica de impresión: Láser / Serigrafía /
Termograbado
Área de impresión: 3 cm Diámetro
Colores: Gris, Negro



Incluye caja individual.

M 6870
LLAVERO DELICO



Material: Madera / Metal
Técnica de impresión: Láser / Serigrafía
Área de impresión: 1.8 x 3 cm
Colores: Beige



Incluye caja individual.

M 6880
LLAVERO AMARAL



Material: PU/ Metal
Técnica de impresión: Láser / Serigrafía / Termograbado
Área de impresión: 2.5 x 2.8 cm
Colores: Azul, Negro, Rojo



M 6950
LLAVERO MORAT



Material: Madera / Metal
Técnica de impresión: Láser / Serigrafía
Área de impresión: 1.6 x 4 cm
Colores: Beige



Incluye caja individual.

M 7370
LLAVERO BRONTE



Material: Madera / Metal
Técnica de impresión: Láser / Serigrafía
Área de impresión: 1.8 x 3.5 cm
Colores: Beige



Llavero destapador.





M 7474
LLAVERO CON NOTAS LOURO



Material: Bambú / Metal
Técnica de impresión: Láser / Serigrafía
Área de impresión: 2 x 4 cm
Colores: Beige



Incluye 80 notas con adhesivo.

M 7575
LLAVERO GALICIA



Material: Madera / Curpiel
Técnica de impresión: Láser
Área de impresión: 1 x 4 cm
Colores: Cafe



Llavero de madera con tira de curpiel.

M 7676
LLAVERO CARSON



Material: Metal / Tela / PU
Técnica de impresión: Serigrafía / Láser
Área de impresión: 1.5 x 3 cm
Colores: Negro



Llavero con gancho metálico.

PRO 002
LLAVERO FLEXÓMETRO GISORS



Material: Plástico
Técnica de impresión: Serigrafía /
 Tampografía
Área de impresión: 2.7 x 3.3 cm
Colores: Blanco



Llavero flexómetro de cinta metálica de 1 m.

PRO 005
LLAVERO FLEXÓMETRO WHEEL



Material: Plástico
Técnica de impresión: Goteado en Resina
Área de impresión: 2.9 cm Diámetro
Colores: Azul, Negro, Rojo



Llavero flexómetro de cinta flexible de plástico de 1.5 m.

PRO 008
LLAVERO FLEXÓMETRO OVALADO



Material: Plástico
Técnica de impresión: Serigrafía /
 Tampografía
Área de impresión: 3.4 x 4 cm
Colores: Azul Translucido, Blanco, Rojo
 Translucido

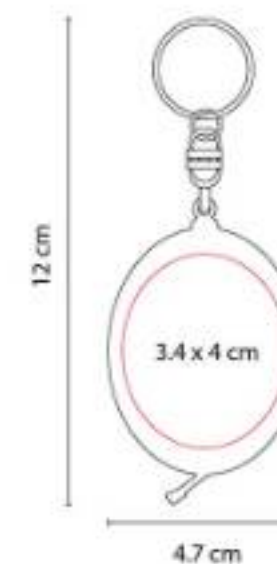

Llavero flexómetro de cinta flexible de plástico de 1.5 m.





PRO 016
LLAVERO FLEXÓMETRO CAMIÓN



Material: Plástico
Técnica de impresión: Serigrafía /
Tampografía
Área de impresión: 2.7 x 1.9 cm
Colores: Blanco

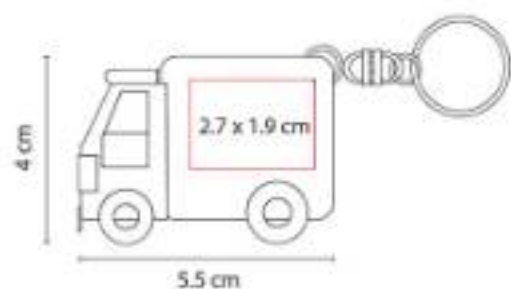

Llavero flexómetro de cinta metálica de 1 m.

PRO 018
**LLAVERO FLEXÓMETRO
MEASURE**



Material: Plástico
Técnica de impresión: Serigrafía /
Tampografía
Área de impresión: 2.5 x 2.5 cm
Colores: Azul, Blanco, Rojo

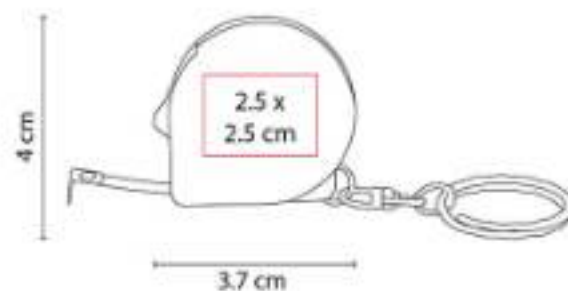

Llavero flexómetro de cinta metálica de 1 m.

PRO 019
**LLAVERO FLEXÓMETRO
LIBEREC**



Material: Plástico
Técnica de impresión: Serigrafía /
Tampografía
Área de impresión: 3 x 3 cm
Colores: Azul, Blanco, Rojo

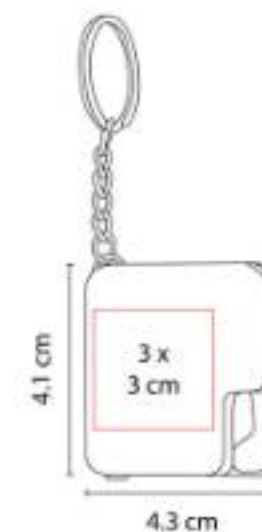

Llavero destapador con flexómetro de cinta metálica de 1 m.

PRO 034
LLAVERO FLEXÓMETRO CASITA



Material: Plástico
Técnica de impresión: Serigrafía / Goteado en Resina / Tampografía
Área de impresión: 3.9 x 2.4 cm
Colores: Blanco

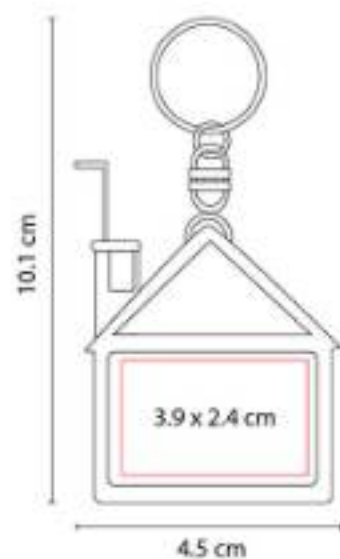

Llavero flexómetro de cinta metálica de 1 m.

SOC 045
LLAVERO GOL



Material: Metal
Técnica de impresión: Láser
Área de impresión: 2.5 cm Diámetro
Colores: Gris Mate

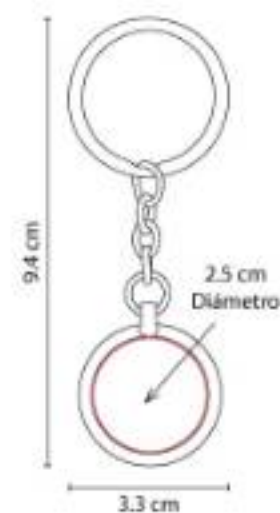

Incluye caja individual.





PORTARRETRATOS



PRT 001 PORTARRETRATO LIVING



Material: Aluminio No Galvanizado
Técnica de impresión: Láser / Pantógrafo / Serigrafía
Área de impresión: 13 x 2.5 cm
Colores: Plata



2 Posiciones: horizontal y vertical. Tamaño de la foto 10 x 15 cm.

PRT 003 PORTARRETRATO CINDREL



Material: Plástico
Técnica de impresión: Serigrafía
Área de impresión: 13 x 5 cm
Colores: Azul, Blanco, Naranja, Rojo, Verde

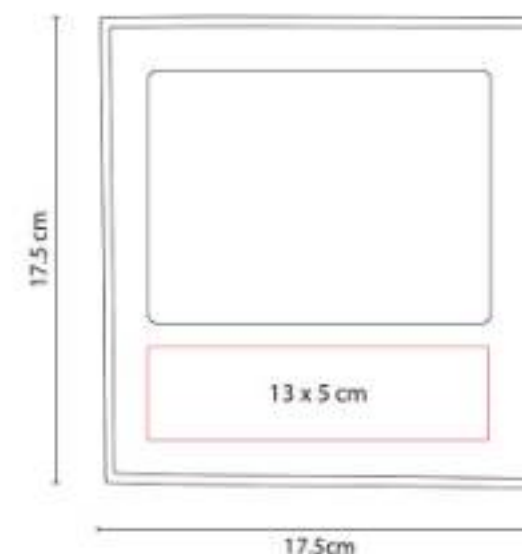

2 Posiciones: horizontal y vertical. Tamaño de la foto 13.5 x 8.5 cm.

PRT 004
PORTARRETRATO ALBALI



Material: Aluminio
Técnica de impresión: Láser / Pantógrafo / Serigrafía
Área de impresión: 3 x 2.5 cm
Colores: Plata

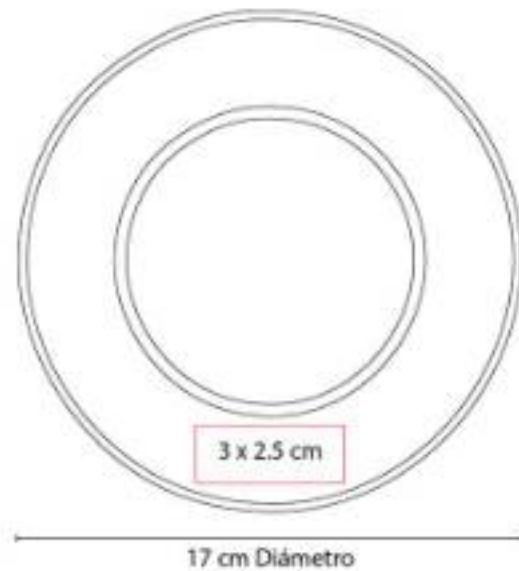

Tamaño de la foto 10 x 10 cm.

PRT 005
PORTARRETRATO PAGLIA



Material: Plástico
Técnica de impresión: Serigrafía
Área de impresión: 7 x 2 cm
Colores: Blanco

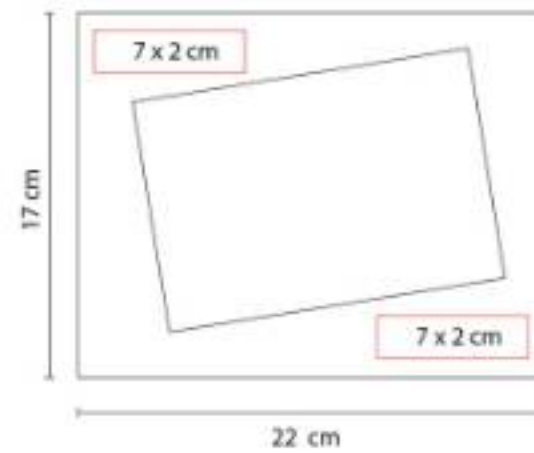

2 Posiciones: horizontal y vertical. Tamaño de la foto 18 x 13 cm.

PRT 018
PORTARRETRATO AREZZO



Material: Madera
Técnica de impresión: Láser / Serigrafía
Área de impresión: 13 x 2 cm
Colores: Cafe

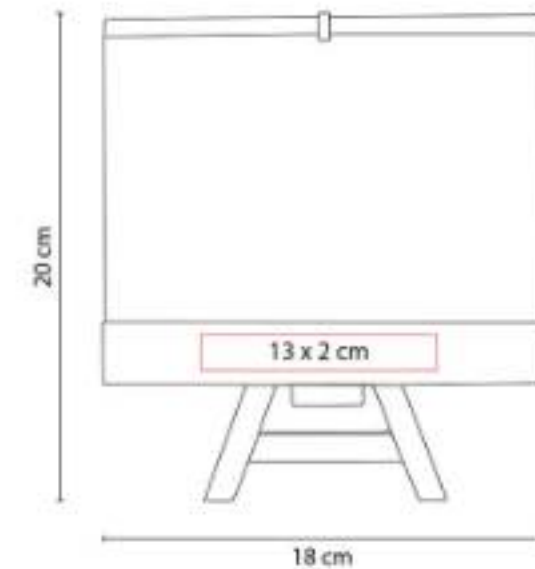

Tamaño de la foto 18 x 12.5 cm.





PRT 115 PORTARRETRATO LAUSANA



Material: Plástico
Técnica de impresión: Serigrafía
Área de impresión: 12 x 3 cm
Colores: Blanco, Negro

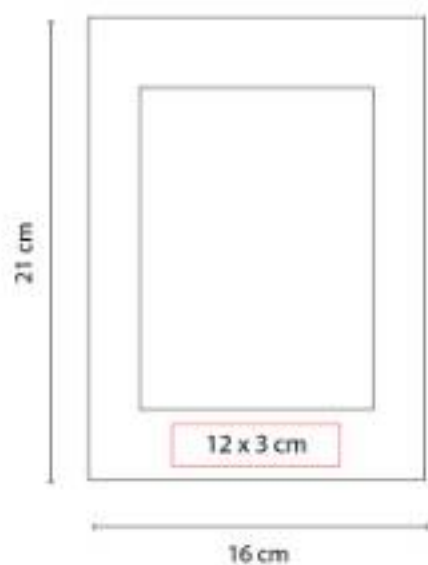

2 Posiciones: horizontal y vertical. Tamaño de la foto 10 x 15 cm.

PRT 120 PORTARRETRATO KROMERIZ



Material: Madera
Técnica de impresión: Serigrafía
Área de impresión: 8 x 5 cm
Colores: Beige

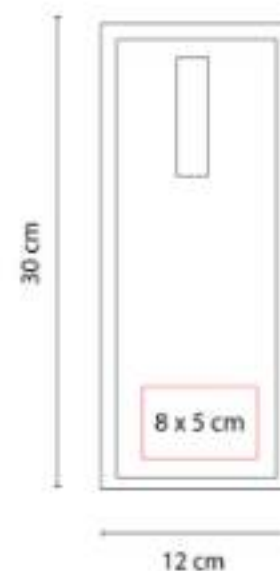

Portarretrato con sujetador para colgar en la pared. Posición vertical con gancho para sujetar foto de 10 x 15 cm.

RELOJES



MK 013
RELOJ JADUAL



Material: Plástico / Aluminio
Técnica de impresión: Serigrafía
Área de impresión: 8 x 3.5 cm
Colores: Negro



Reloj de pared con lazo. Batería (1 pila AA) no incluida.

MK 014
RELOJ REDI



Material: Plástico / Aluminio
Técnica de impresión: Serigrafía
Área de impresión: 8 x 3.5 cm
Colores: Gris



Reloj de pared. Batería (1 pila AA) no incluida.





MK 120 RELOJ TIME CUBE



Material: Madera
Técnica de impresión: Serigrafía
Área de impresión: 5 x 5 cm
Colores: Beige

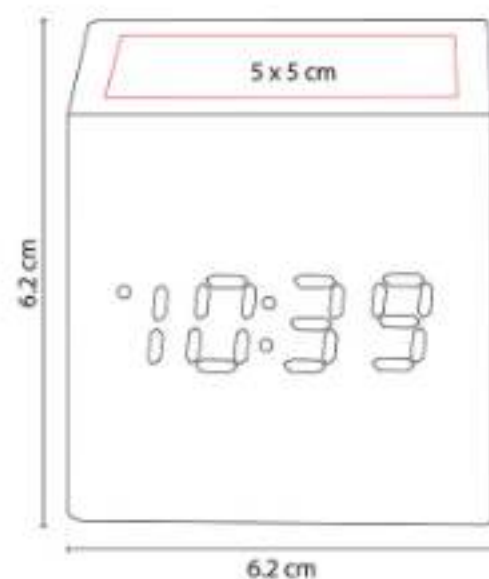

"Reloj de madera con LED. Funciones: hora, alarma (se pueden programar 3 alarmas), calendario y temperatura.

MK 250 RELOJ VON NEWMAN



Material: Aluminio / Plástico Imitación Madera
Técnica de impresión: Serigrafía
Área de impresión: 16 x 3 cm
Colores: Madera

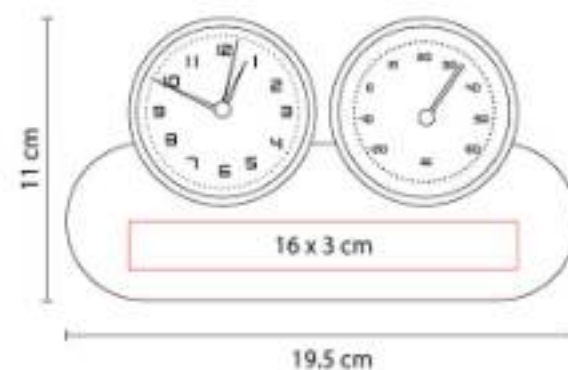

"Funciones: reloj, alarma y termómetro. Batería (1 pila AA) incluida."

MK 400 RELOJ LONDON



Material: Plástico
Técnica de impresión: Serigrafía
Área de impresión: 20 cm Diámetro
Colores: Plata

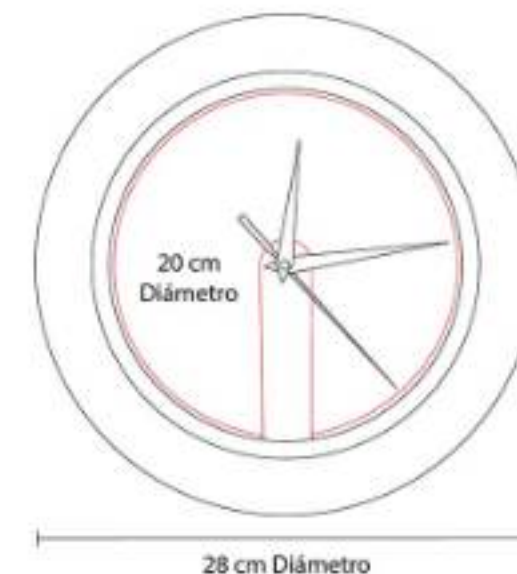

Reloj de pared. Batería (1 pila AA) no incluida. Amplia área de impresión. Venta de kit listo para armar e imprimir.

MK 401
RELOJ CON WIRELESS



Material: Bambú
Técnica de impresión: Serigrafía / Láser
Área de impresión: 10 x 2 cm
Colores: Madera



Reloj digital con carga inalámbrica de 10W.
Display indicador de hora y temperatura.

MK 500
RELOJ OSSIAN



Material: Aluminio / Plástico
Técnica de impresión: Láser / Serigrafía
Área de impresión: 9 x 2.5 cm
Colores: Blanco, Negro

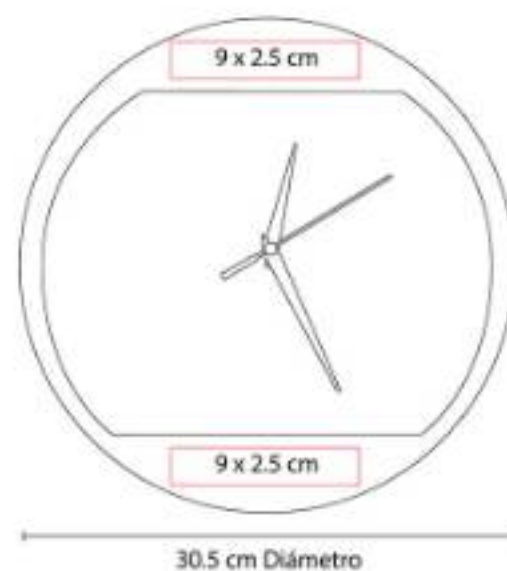

Batería (1 pila AA) no incluida.



TEC NO LO GÍA



Audio
Accesorios de Smartphone y Tablet
Cómputo
USB

AUDIO



AUD 001 AUDÍFONOS MEGA BEAT



Material: Metal / Plástico
Técnica de impresión: Serigrafía /
Tampografía
Área de impresión: 10 x 1.5 cm Diadema /
4 cm Diámetro Orejera
Colores: Blanco



Audífonos acojinados ajustables con cable auxiliar entrada de 3.5 mm. Incluye funda individual de satén negra.

AUD 004 AUDÍFONOS MELODY



Material: Plástico
Técnica de impresión: Serigrafía /
Tampografía
Área de impresión: 4 cm Diámetro
Colores: Azul, Rojo



Audífonos alámbricos 3.5mm. Incluye estuche.



AUD 004 S
AURICULARES SOCCER



Material: Plástico
Técnica de impresión: Serigrafía
Área de impresión: 2.5 cm Diámetro
Colores: Blanco Frosty



Audífonos alámbricos 3.5mm. Incluye estuche.

AUD 006
AUDÍFONOS KYAR



Material: Plástico
Técnica de impresión: Serigrafía / Tampografía
Área de impresión: 3 x 4 cm
Colores: Azul, Blanco, Rojo



Audífonos acojinados ajustables con cable auxiliar entrada de 3.5 mm.

AUD 007
AUDÍFONOS ZUK



Material: Plástico
Técnica de impresión: Serigrafía / Tampografía
Área de impresión: 3.5 x 2 cm
Colores: Plata

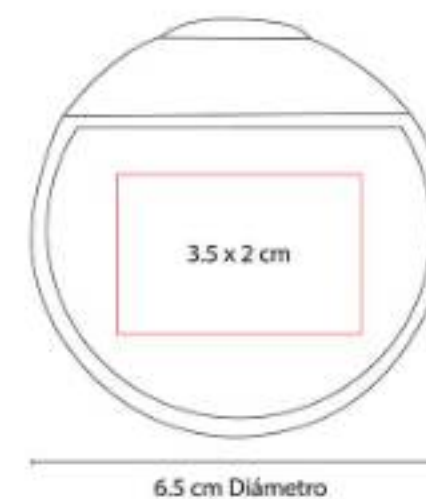

Audífonos enrollables con estuche con función de soporte para smartphone.

AUD 010
AUDÍFONOS ORIÓN



Material: Plástico / Aluminio
Técnica de impresión: Tampografía en Placas / en Placas
Área de impresión: 3 x 3 cm Tapas / 1.5 x 1 cm Placas
Colores: Gris



"Audífonos bluetooth plegables con audio de alta resolución y batería recargable. Función manos libres."

AUD 014 S
AUDÍFONOS SOCCER



Colores: Blanco



AUD 015
AUDÍFONOS BELA



Material: Plástico
Técnica de impresión: Serigrafía / Tampografía
Área de impresión: 3.5 x 2.5 cm
Colores: Blanco

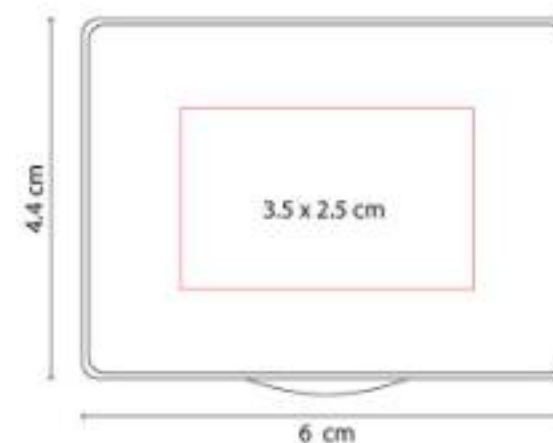

Audífonos alámbricos 3.5mm. Incluye estuche.



AUD 016
AUDÍFONOS AULAVIK



Material: Plástico / PU
Técnica de impresión: Tampografía
Área de impresión: 2 x 5 cm Orejera / 7 x 1.5 cm Diadema
Colores: Gris Mate



"Audífonos bluetooth plegables con diadema acojinada. Función manos libres. Radio FM.

AUD 017
AUDÍFONOS GLIESE



Material: Plástico
Técnica de impresión: Serigrafía
Área de impresión: 1.2 x 3 cm
Colores: Blanco, Negro

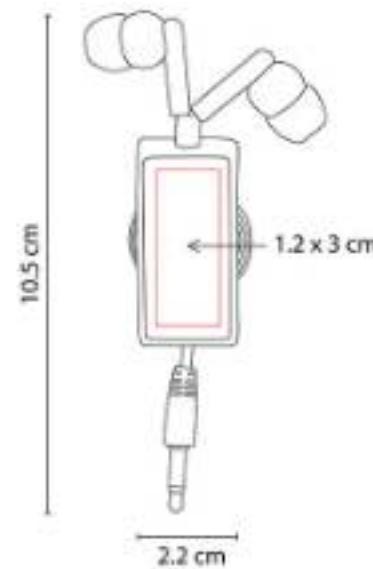

Audífonos retráctiles con clip. Miden 90 cm extendidos aproximadamente.

AUD 018
AUDÍFONOS CHIMORE



Material: Plástico
Técnica de impresión: Tampografía
Área de impresión: 4 cm Diámetro
Colores: Azul, Negro, Rojo



Audífonos con base para smartphone y argolla para llavero.

AUD 019
AUDÍFONOS EUKEN



Material: Plástico
Técnica de impresión: Serigrafía / Tampografía
Área de impresión: 2 x 5.5 cm
Colores: Blanco, Rojo

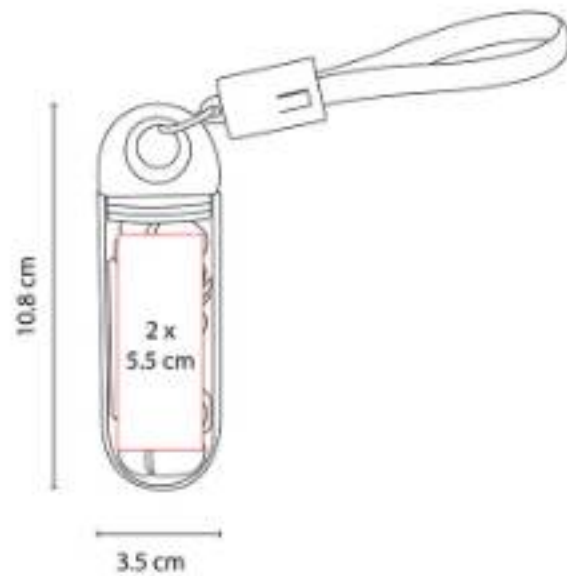

"Audífonos bluetooth con batería recargable. Reproducción de música 2 hrs aproximadamente.

AUD 021
AUDÍFONOS TANGER



Material: Plástico
Técnica de impresión: Láser en Control de Audífonos / Serigrafía en Estuche
Área de impresión: 4 cm Diámetro
Estuche: 2,8 cm Control de Audífonos
Colores: Negro

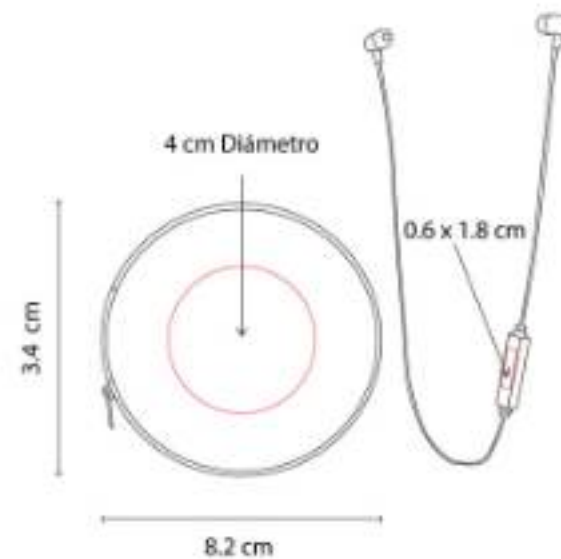

"Audífonos bluetooth con batería recargable. Controles integrados de llamada, volumen y reproducción de audio.

AUD 022
AUDÍFONOS SARAJEVO



Material: Plástico
Técnica de impresión: Serigrafía / Tampografía
Área de impresión: 3 x 2 cm
Colores: Azul, Blanco, Morado, Naranja



Audífonos bluetooth inalámbricos con batería recargable. Función manos libres.



AUD 023
AUDÍFONOS AGREGY



Material: Aluminio / Plástico / PU
Técnica de impresión: Láser en Placas / Serigrafía en Diadema
Área de impresión: 3 cm Diámetro Placas / 5 x 1.7 cm Diadema
Colores: Negro



"Audífonos bluetooth. Función manos libres. Reproducción de música 4 hrs aproximadamente.

AUD 024
AUDÍFONOS COPEN



Material: Aluminio / Plástico / PU
Técnica de impresión: Láser / Serigrafía
Área de impresión: 4 cm Diámetro
Colores: Negro



"Audífonos bluetooth recargables con diadema acojinada. Función manos libres.

AUD 025
AUDÍFONOS ERFOUD



Material: Plástico
Técnica de impresión: Serigrafía / Tampografía
Área de impresión: 1.3 cm Diámetro Auriculares / 2.7 x 1 cm Control / 4 x 4 cm Estuche
Colores: Blanco

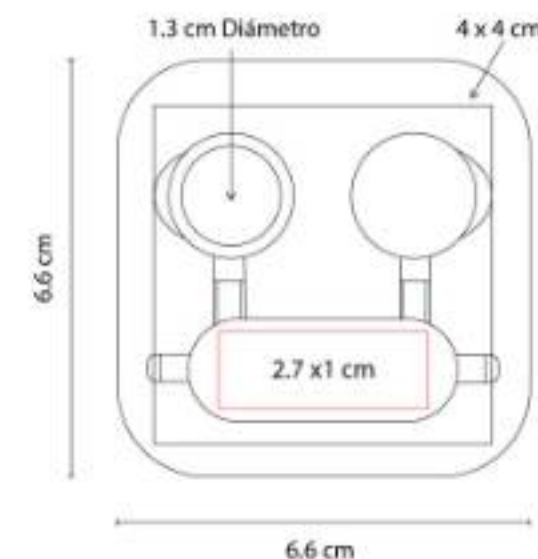

Audífonos bluetooth con batería recargable. Función manos libres. Control de volumen.

AUD 026
AUDÍFONOS MULAY



Material: Aluminio / Plástico
Técnica de impresión: Láser en Placa /
 Tampografía en Diadema
Área de impresión: 5 cm Diámetro Placas /
 5 x 2 cm Diadema
Colores: Blanco

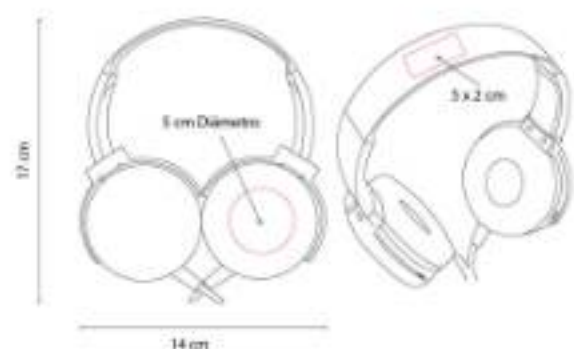

Audífonos acojinados ajustables con cable
 auxiliar entrada de 3.5 mm.

AUD 027
AUDÍFONOS CICLE



Material: Plástico / Silicón
Técnica de impresión: Serigrafía /
 Tampografía
Área de impresión: 3 x 2.5 cm
Colores: Blanco



"Audífonos enrollables, base con ventosa para
 fácil sujeción. Función soporte para
 smartphone."

AUD 028
AUDÍFONOS DONATO



Material: Plástico
Técnica de impresión: Serigrafía en
 Estuche y Audífonos
Área de impresión: 4 x 4 cm Estuche / 1.2 x
 0.7 cm Audífonos
Colores: Negro



"Audífonos bluetooth con batería recargable.
 Reproducción de música 4 hrs
 aproximadamente."



AUD 029
AUDÍFONOS PORTER



Material: Plástico
Técnica de impresión: Serigrafía /
Tampografía
Área de impresión: 4 x 2 cm
Colores: Negro



Audífonos bluetooth inalámbricos con batería recargable. Función manos libres.

AUD 031
AUDÍFONOS SANS



Material: Plástico
Técnica de impresión: Serigrafía /
Tampografía
Área de impresión: 4 cm Diámetro
Colores: Blanco



"Audífonos bluetooth con batería recargable. Reproducción de música 2 hrs aproximadamente.

AUD 033
AUDÍFONOS ZHEN



Material: Plástico
Técnica de impresión: Serigrafía /
Tampografía
Área de impresión: 3.5 x 3 cm
Colores: Blanco



Audífonos bluetooth inalámbricos. Función manos libres. Reproducción de música 6 hrs aproximadamente.

AUD 034
AUDÍFONOS JACOB



Capacidad: "1,500 mAh"
Material: Plástico
Técnica de impresión: Serigrafía /
Tampografía
Área de impresión: 4.5 x 1.5 cm
Colores: Negro



"Audífonos bluetooth inalámbricos con power bank de 1,500 mAh. Función manos libres."

AUD 035
BOCINA PETAIN



Material: Metal
Técnica de impresión: Serigrafía /
Tampografía
Área de impresión: 3 x 2 cm
Colores: Negro



"Bocina bluetooth recargable. Reproducción de música 6 hrs aproximadamente. Función manos libres."

AUD 036
BOCINA LÁMPARA LAON



Material: Plástico / Bambú
Técnica de impresión: Láser / Tampografía
Área de impresión: 3 x 2 cm
Colores: Blanco



Bocina bluetooth con lámpara. Batería recargable. Reproducción de música de 2 hrs aproximadamente."



AUD 037
BOCINA LAON



Material: Plástico
Técnica de impresión: Serigrafía
Área de impresión: 3 x 4 cm
Colores: Azul, Gris, Rosa



"Audífonos bluetooth plegables con diadema acojinada ajustable a 4 posiciones.

AUD 038
AUDÍFONOS RITMOSS



Material: Plástico
Técnica de impresión: Tampografía
Área de impresión: 0.8 x 3.5 cm
Colores: Negro

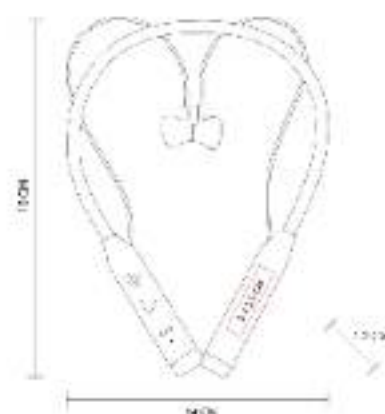

"Audífonos bluetooth con batería recargable.

AUD 039
AUDÍFONOS LESLY



Material: Plástico
Técnica de impresión: Serigrafía
Área de impresión: 2 x 1 cm
Colores: Blanco, Negro



"Audífonos bluetooth con base recargable.

AUD 040
AUDÍFONOS



Material: Plástico
Técnica de impresión: Serigrafía
Área de impresión: 3 x 1 cm
Colores: Negro



"Audífonos bluetooth con base recargable.

SOC 961
AUDÍFONOS MÉXICO



Material: Plástico
Técnica de impresión: Serigrafía /
Tampografía
Área de impresión: 2 x 2 cm
Colores: Blanco

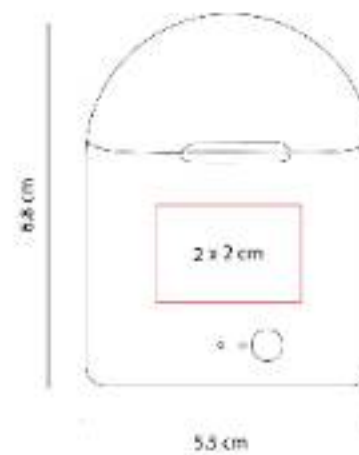

Audífonos bluetooth inalámbricos con batería recargable. Reproducción de música 2 hrs aproximadamente.

Z 016
BOCINA FREY



Material: Plástico
Técnica de impresión: Serigrafía
Área de impresión: 5 x 2 cm
Colores: Negro

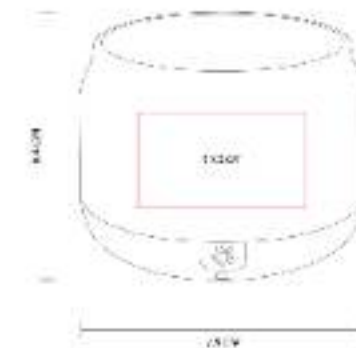

"Bocina bluetooth recargable con luz RGB ajustable a 3 efectos diferentes.



Z 017
BOCINA FENRIR



Material: Plástico
Técnica de impresión: Serigrafía
Área de impresión: 5 x 5 cm
Colores: Negro



"Bocina bluetooth recargable con luz RGB ajustable a 10 efectos diferentes.

Z 030
BOCINA SANGEN



Material: Plástico / Tela
Técnica de impresión: Tampografía
Área de impresión: 7.5 x 4 cm
Colores: Gris

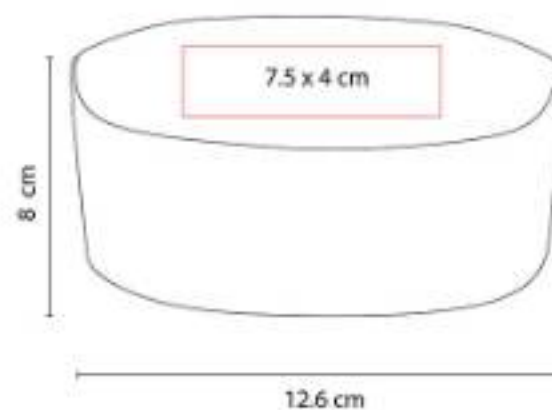

Bocina bluetooth con batería recargable. Reproducción de música de 3 hrs aproximadamente. Incluye cable cargador USB.

Z 080
BOCINA NOYON



Material: Plástico / Bambú
Técnica de impresión: Láser / Tampografía
Área de impresión: 4 x 2 cm
Colores: Beige



Bocina bluetooth con batería recargable. Controles integrados de volumen y reproducción de audio.

Z 090
BOCINA CON AUDIFONOS



Material: Plástico
Técnica de impresión: Serigrafía
Área de impresión: 2 x 6 cm
Colores: Negro



Bocina y audífonos bluetooth con gancho. Puede utilizarse ambas funciones al mismo tiempo.

Z 1060
BOCINA LASSEN



Material: Plástico
Técnica de impresión: Láser
Área de impresión: 4 x 1 cm Placa
Colores: Gris

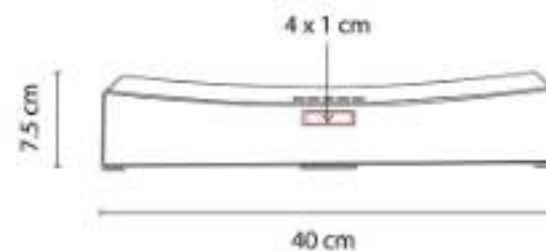

"Mini barra de sonido bluetooth de con dos bocinas de 5W de potencia cada una.

Z 1070
BOCINA QUIME



Material: Plástico / Metal
Técnica de impresión: Serigrafía
Área de impresión: 4.5 x 1 cm
Colores: Plata



"Bocina bluetooth con batería recargable de 2 horas de reproducción aproximadamente.



Z 1080
BOCINA FRIBURGO



Material: Plástico
Técnica de impresión: Serigrafía / Tampografía
Área de impresión: 4.5 x 3 cm
Colores: Blanco, Negro

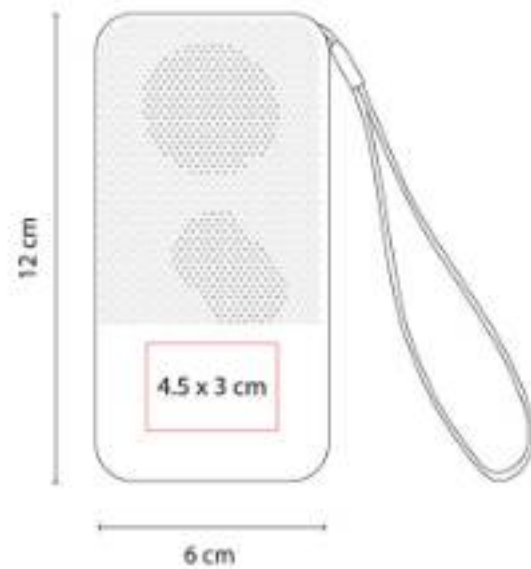

"Bocina bluetooth con batería recargable. Controles integrados de llamada, volumen y reproducción de audio."

Z 1090
BOCINA VOLYNE



Material: Plástico
Técnica de impresión: Serigrafía / Láser
Área de impresión: 3 x 3.8 cm
Colores: Gris Mate



Bocina bluetooth con batería recargable. Reproducción de música de 1.5 hrs aproximadamente.

Z 1100
BOCINA ROSTOV



Material: Plástico / Tela
Técnica de impresión: Serigrafía / Tampografía
Área de impresión: 1.5 x 2.5 cm
Colores: Gris

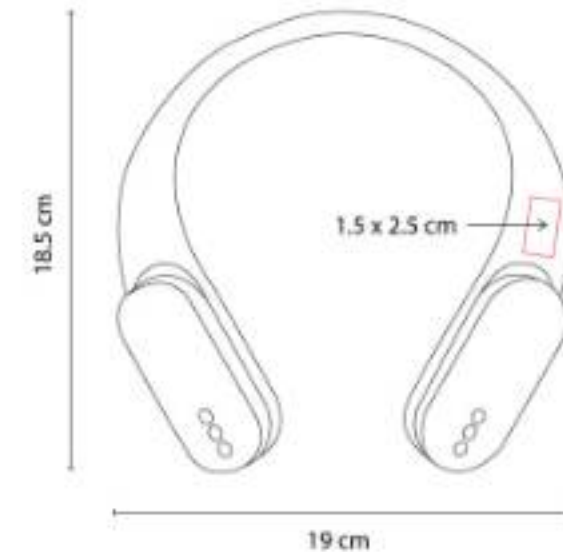

"Bocinas bluetooth portátiles TWS con batería recargable. Reproducción de música 5 hrs aproximadamente."

Z 1110
BOCINA ROCK



Material: Plástico / Rubber
Técnica de impresión: Tampografía
Área de impresión: 3 x 1.3 cm
Colores: Negro

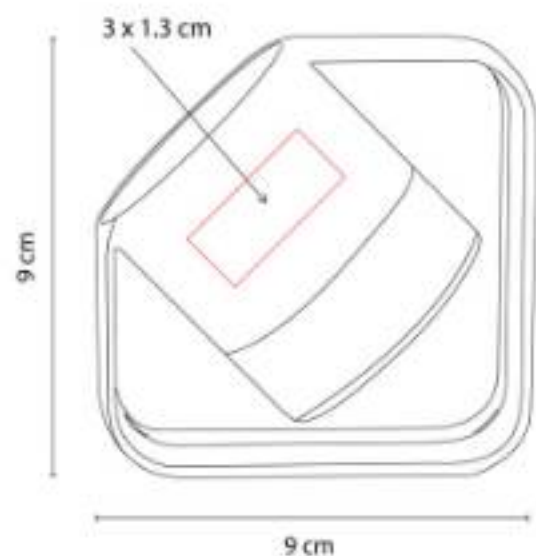

Bocina bluetooth con batería recargable.
Controles integrados de volumen y reproducción de audio.

Z 1120
BOCINA ECHO



Material: Plástico / Rubber
Técnica de impresión: Láser
Área de impresión: 4 cm Diámetro
Colores: Negro

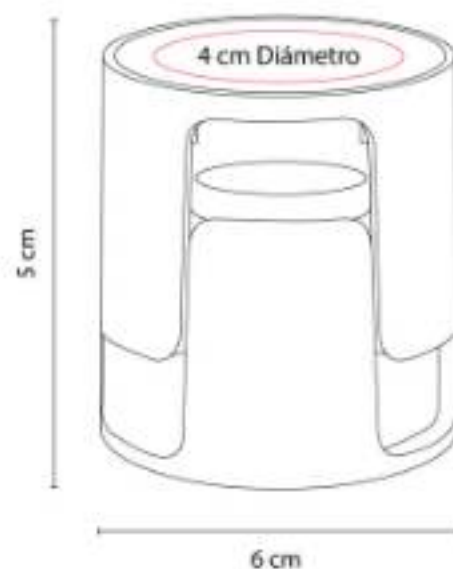

Bocina bluetooth con tapa deslizable y batería recargable. Reproducción de música de 2 hrs aproximadamente.

Z 1130
BOCINA LANN



Material: Plástico / Rubber
Técnica de impresión: Láser
Área de impresión: 1.8 cm Diámetro
Colores: Negro



Bocina bluetooth con batería recargable.
Resistente a salpicaduras de agua.





Z 1150
BOCINA JERTE



Material: Plástico
Técnica de impresión: Serigrafía
Área de impresión: 0.7 x 3 cm
Colores: Negro

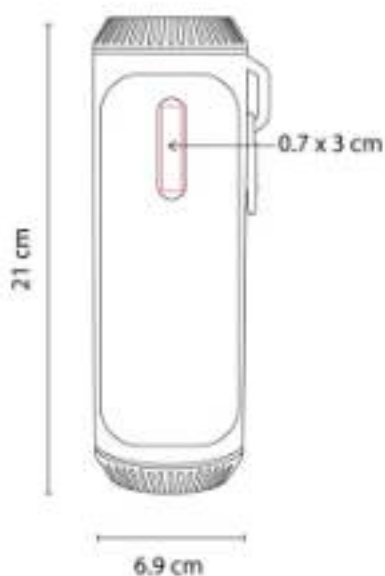

"Bocina bluetooth con batería recargable.
Reproducción de música 6 horas
aproximadamente.

Z 1160
BOCINA ROADI



Material: Plástico
Técnica de impresión: Serigrafía
Área de impresión: 3 x 1 cm
Colores: Blanco, Negro



"Bocina bluetooth con batería recargable.
Resistente a salpicaduras de agua.

Z 1170
BOCINA MAGIC



Material: Plástico / Tela
Técnica de impresión: Serigrafía
Área de impresión: 2 x 4.5 cm
Colores: Negro



Bocina bluetooth con batería recargable.
Reproducción de música 3 hrs
aproximadamente.

Z 1180
MINI BOCINA VOID



Material: Plástico / Tela
Técnica de impresión: Serigrafía
Área de impresión: 2 x 2.5 cm
Colores: Negro



Bocina bluetooth con batería recargable.
Reproducción de música de 3 hrs
aproximadamente.

Z 1190
BOCINA RIOJA



Material: Bambú / Plástico
Técnica de impresión: Serigrafía /
Tampografía
Área de impresión: 4.4 x 4 cm
Colores: Beige



"Bocina bluetooth con batería recargable.
Reproducción de música de 2 hrs
aproximadamente.

Z 1200
BOCINA ZACH



Material: Metal / Plástico
Técnica de impresión: Serigrafía /
Tampografía
Área de impresión: 4.6 x 1.5 cm
Colores: Plata



"Bocina bluetooth con batería recargable.
Reproducción de música de 2 hrs
aproximadamente.



Z 1230
BOCINA HUDBA



Material: Plástico
Técnica de impresión: Serigrafía
Área de impresión: 0.8 x 3.5 cm
Colores: Gris



Bocina bluetooth con batería recargable.
Tiempo de reproducción de 4 hrs
aproximadamente.

Z 1240
BOCINA BRUIT



Material: Plástico
Técnica de impresión: Serigrafía
Área de impresión: 6 x 5 cm
Colores: Blanco



Bocina bluetooth con cargador inalámbrico de
5W y luz LED ajustable a 3 diferentes
intensidades.

Z 1250
BOCINA MOPE



Material: Plástico
Técnica de impresión: Serigrafía
Área de impresión: 4.5 x 4.5 cm
Colores: Negro



"Bocina bluetooth con batería recargable.
Tiempo de reproducción de 6 hrs
aproximadamente.

Z 1260
BOCINA CON EARBUDS



Material: Plástico
Técnica de impresión: Serigrafía
Área de impresión: 3.5 x 3 cm
Colores: Azul, Blanco, Negro, Rojo



Bocina y audífonos bluetooth con batería recargable. Reproducción de música de 3 hrs aproximadamente.

Z 1270
BOCINA LITT



Material: Plástico
Técnica de impresión: Serigrafía / Láser
Área de impresión: 3.5 x 1.8 cm
Colores: Gris



"Bocina bluetooth con batería recargable.
Tiempo de reproducción de 2 horas aproximadamente.



ACCESORIOS

SMARTPHONE Y TABLETS



AST 002
CARGADOR MOUSE PAD
AGADIR



Material: Plástico / PU / Tela
Técnica de impresión: Serigrafía
Área de impresión: 12 x 10 cm
Colores: Negro

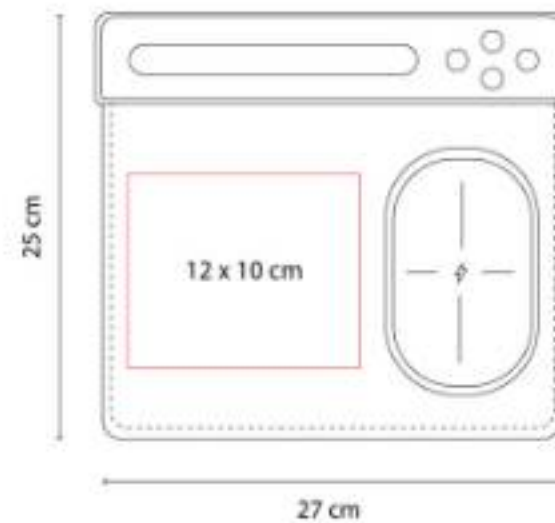

"Cargador inalámbrico con mouse pad, porta plumas y base para smartphone.

AST 005
ARO DE LUZ ASTRID

NUEVO
2023



Material: Plástico
Técnica de impresión: Serigrafía
Área de impresión: 3.5 x 1.5 cm
Colores: Blanco



"Aro de luz de 28 LEDs con clip ajustable.

AST 024
ORGANIZADOR BÁRIK



Material: Poliéster
Técnica de impresión: Serigrafía
Área de impresión: 16 x 5 cm
Colores: Gris

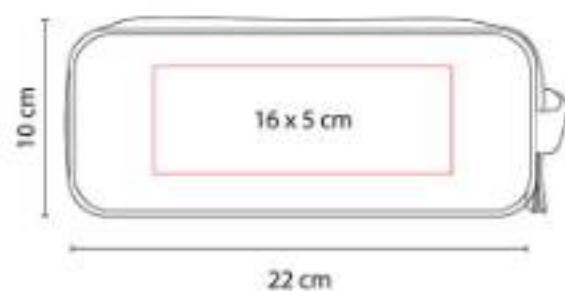

"Organizador para accesorios de tecnología con dos compartimentos.

CEL 004
SOPORTE SNOW



Material: Plástico
Técnica de impresión: Tampografía
Área de impresión: 3.8 x 1.9 cm
Colores: Blanco

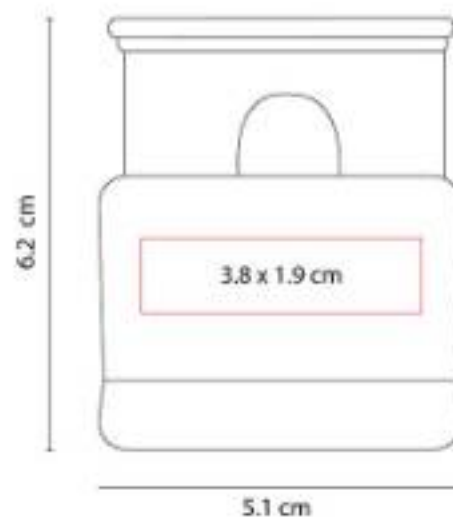

Soporte para smartphone.

CEL 007
PORTA CELULAR BARI



Material: Plástico
Técnica de impresión: Serigrafía / Tampografía
Área de impresión: 4.5 x 2 cm
Colores: Blanco



Soporte antideslizante para smartphone con bolígrafo y touch screen.



CEL 013
LIMPIA PANTALLAS MIKEL



Material: Plástico
Técnica de impresión: Serigrafía /
Tampografía
Área de impresión: 2.7 x 2.7 cm
Colores: Gris

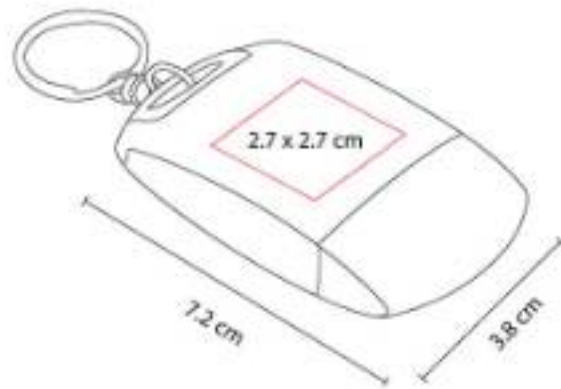

Llavero con limpiar pantallas y franela.

CEL 017
ADAPTADOR KARFI



Material: Plástico
Técnica de impresión: Serigrafía /
Tampografía
Área de impresión: 1.5 x 2.5 cm
Colores: Blanco

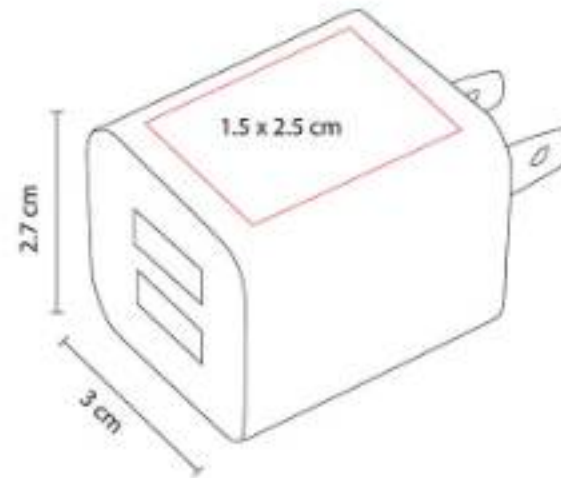

Adaptador de corriente con doble entrada USB para smartphone y tablet.

CEL 018
CABLE DHENA



Material: Plástico
Técnica de impresión: Serigrafía /
Tampografía
Área de impresión: 2.5 x 1 cm
Colores: Azul, Blanco, Rojo

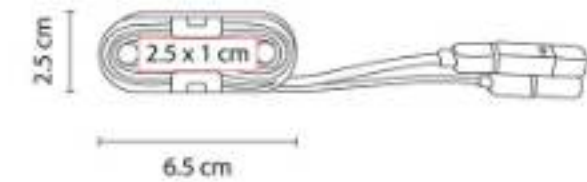

"Cable cargador y para transferencia de datos. Compatible con USB, 8 pin y micro USB. Incluye sujetador de cables.

CEL 019
FUNDA KEEP



Material: Plástico
Técnica de impresión: Serigrafía
Área de impresión: 6 x 2.5 cm
Colores: Azul, Blanco, Rojo

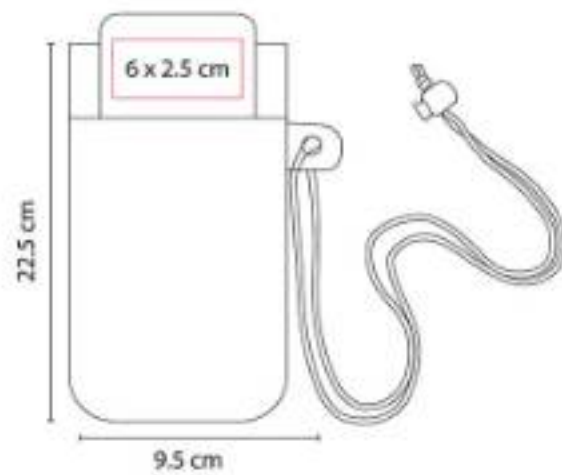

Funda para smartphone con cierre hermético a prueba de agua. Incluye cordón.

CEL 025
SOPORTE SABIK



Material: Plástico
Técnica de impresión: Tampografía
Área de impresión: 3 cm Diámetro
Colores: Blanco

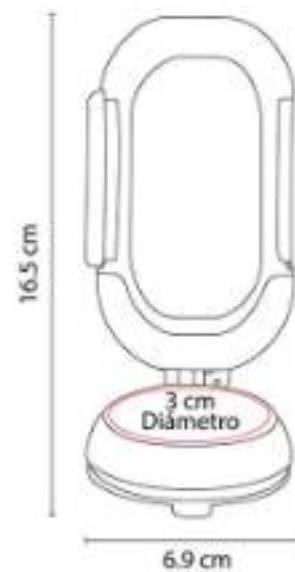

Mecanismo ajustable para smartphones de 4.5 a 9 cm de ancho. ángulo de rotación de 360°.

CEL 027
SOPORTE SEGINUS



Material: Plástico / Metal
Técnica de impresión: Serigrafía
Área de impresión: 3.5 cm Diámetro
Colores: Blanco

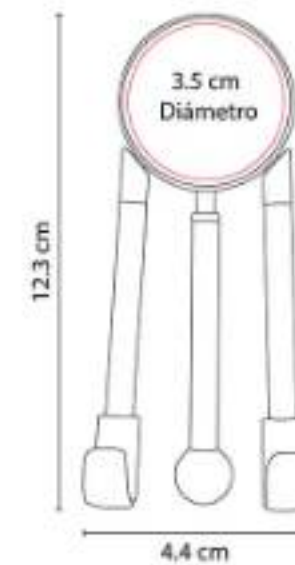

Base para smartphone o tablet con limpia pantallas.



CEL 029
CABLE BASKIR



Material: Plástico
Técnica de impresión: Serigrafía
Área de impresión: 2.7 cm Diámetro
Colores: Azul, Rojo, Verde



Cable retráctil cargador y para transferencia de datos. Compatible con USB y micro USB.

CEL 032
ADAPTADOR SORK



Material: Plástico
Técnica de impresión: Serigrafía
Área de impresión: 2 x 3.5 cm
Colores: Blanco

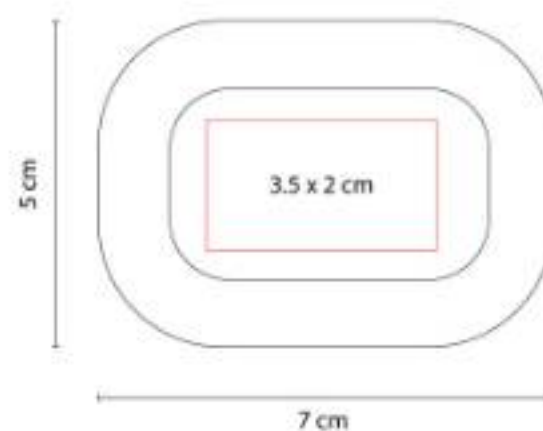

Adaptador de corriente con doble entrada USB para smartphone y tablet.

CEL 034
SOPORTE VOON



Material: Plástico
Técnica de impresión: Tampografía
Área de impresión: 3.5 x 1.5 cm
Colores: Blanco

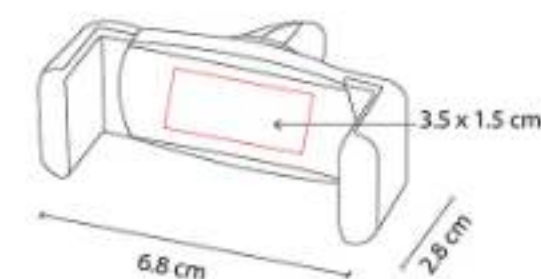

Soporte con mecanismo ajustable para smartphones de 6 a 8 cm de ancho. ángulo de rotación de 360°.

CEL 035
CABLE COLLAN



Material: Plástico / Poliéster
Técnica de impresión: Serigrafía
Área de impresión: 1 x 2 cm Plástico
Colores: Azul, Negro, Rojo

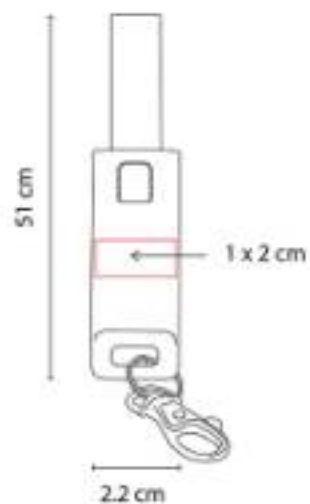

"Cable cargador con correa. Incluye conectores USB, tipo C y conector 2 en 1 micro USB/8 pin."

CEL 036
CARGADOR INALÁMBRICO
NAMU



Material: Plástico
Técnica de impresión: Serigrafía / Tampografía
Área de impresión: 6 x 4 cm
Colores: Blanco

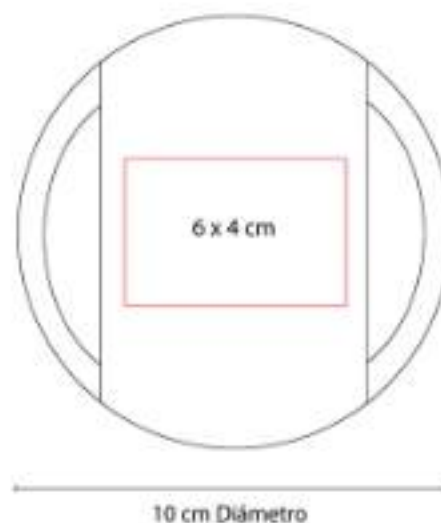

Cargador inalámbrico de escritorio para smartphone. Incluye cable cargador.

CEL 037
SOPORTE TILPA



Material: Plástico
Técnica de impresión: Serigrafía / Tampografía
Área de impresión: 1.8 cm Diámetro
Colores: Azul, Blanco, Rojo



Soporte para smartphone con base adherible reusable.



CEL 038
SOPORTE GUELMIM



Material: Plástico
Técnica de impresión: Serigrafía /
Tampografía
Área de impresión: 5 x 2 cm
Colores: Blanco

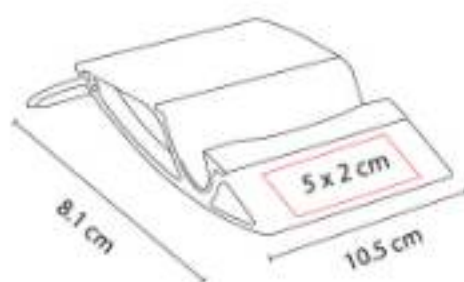

Soporte para smartphone y tablet.

CEL 039
CABLE JENIFRA



Material: Aluminio / Plástico
Técnica de impresión: Láser / Serigrafía
Área de impresión: 0.7 x 2 cm
Colores: Azul Mate, Plata, Rojo Mate

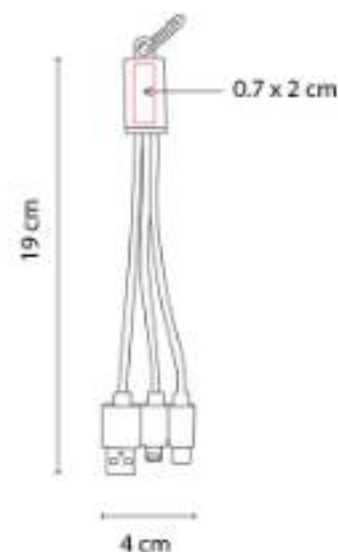

"Cable cargador compatible con USB, 8 pin, micro USB y entrada tipo C."

CEL 040
CABLE BUCAREST



Material: Aluminio / Plástico
Técnica de impresión: Serigrafía
Área de impresión: 1.5 x 6 cm
Colores: Plata

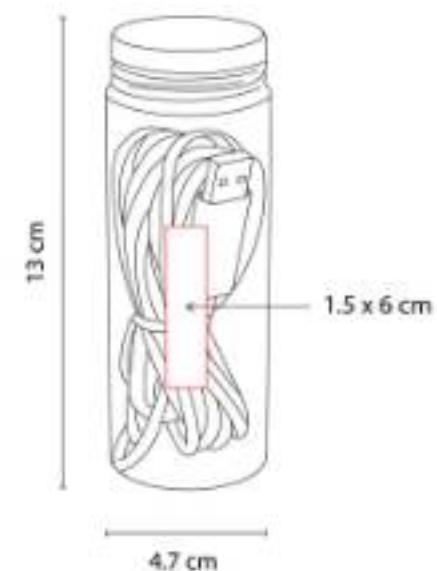

"Cable cargador compatible con USB, 8 pin, micro USB y entrada tipo C. Longitud de cable 3 m aproximadamente."

CEL 041
SOPORTE SIBIU



Material: Plástico
Técnica de impresión: Serigrafía /
Tampografía
Área de impresión: 1.7 x 1.5 cm
Colores: Negro

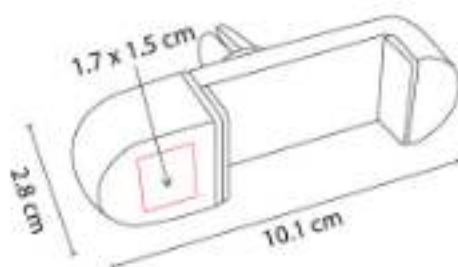

Soporte con mecanismo ajustable para smartphones de 6 a 8 cm de ancho. ángulo de rotación de 360°.

CEL 042
SOPORTE CARGADOR HERTHA



Material: Plástico
Técnica de impresión: Tampografía
Área de impresión: 3 x 4 cm
Colores: Negro

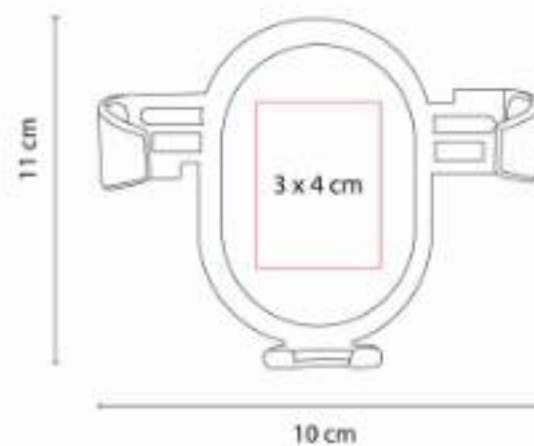

Soporte de smartphone para auto con función de carga inalámbrica. Incluye mecanismo ajustable de 7 a 10 cm de ancho.

CEL 043
JAULA PARA SMARTPHONE WOLFSBURG



Material: Plástico
Técnica de impresión: Serigrafía
Área de impresión: 10 x 5 cm
Colores: Gris

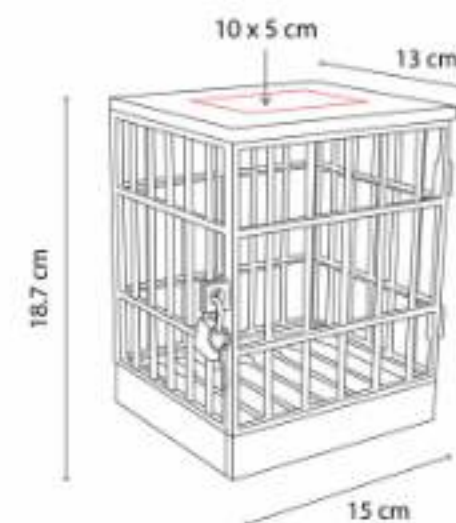

Cuenta con 6 compartimentos para smartphones de 16 cm de alto como máximo. Incluye candado y juego de llaves.



CEL 044
SOPORTE KUTUBIA



Material: Plástico
Técnica de impresión: Serigrafía /
Tampografía
Área de impresión: 2.5 cm Diámetro
Colores: Blanco, Negro

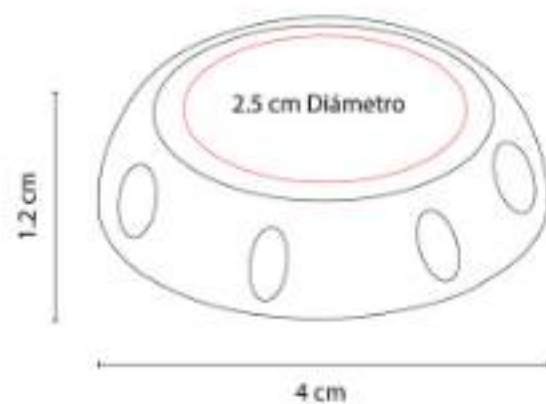

Soporte desplegable con adhesivo al reverso para pegarse al smartphone.

CEL 045
CABLE SHIMI



Material: Aluminio / Plástico
Técnica de impresión: Láser
Área de impresión: 4.2 x 1.2 cm
Colores: Negro

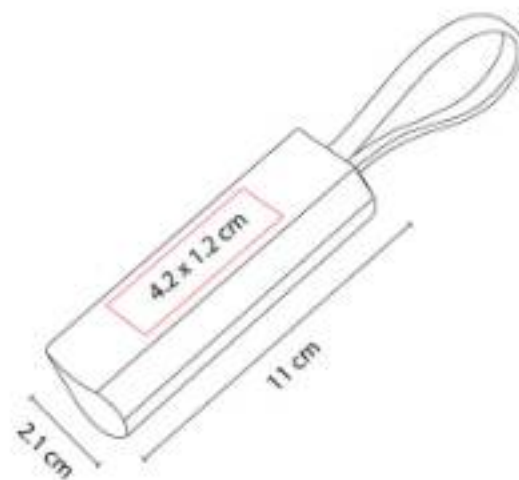

"Cable cargador y para transferencia de datos. Compatible con USB, 8 pin, micro USB y tipo C.

CEL 047
CARGADOR SLAM



Material: Plástico
Técnica de impresión: Láser
Área de impresión: 5.5 x 0.9 cm
Colores: Negro

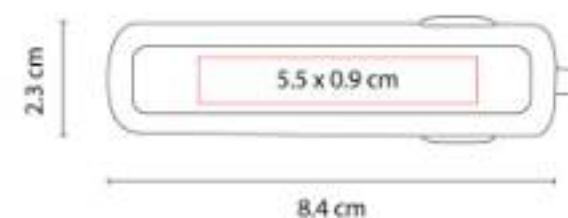

Cargador para automóvil con 2 salidas USB.

CEL 048
MOMO STICK TPU



Material: TPU / Plástico
Técnica de impresión: Serigrafía / Full Color
Área de impresión: 2.5 x 8 cm
Colores: Blanco

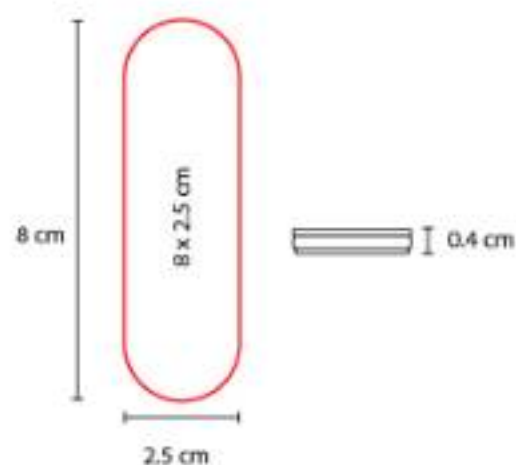

"Soporte para smartphone con diseño ultra delgado, uso fácil y seguro. Compatible con carga inalámbrica".

CEL 049
MOMO STICK PET FULL COLOR



Material: TPU / Plástico
Técnica de impresión: Full Color
Área de impresión: 2.2 x 7.8 cm
Colores: Blanco

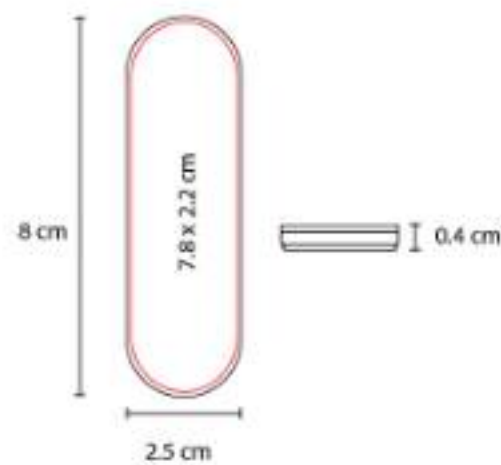

"Soporte para smartphone con diseño ultra delgado, uso fácil y seguro. Compatible con carga inalámbrica".

CEL 052
MOMO CLIP



Material: Plástico
Técnica de impresión: Serigrafía / Tampografía
Área de impresión: 1.7 x 1.5 cm
Colores: Negro

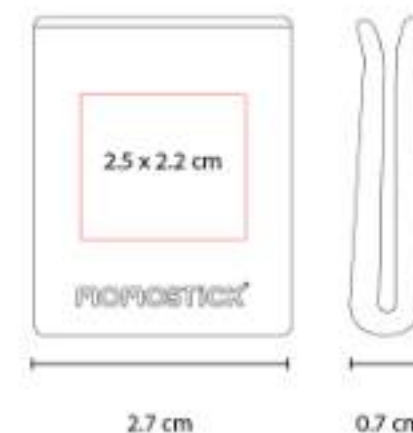

"Momo clip con pegamento 3M doble cara, pega en cualquier superficie plana."



CEL 053
SOPORTE VETUSTA



Material: Plástico
Técnica de impresión: Serigrafía /
Tampografía
Área de impresión: 2.5 x 0.8 cm
Colores: Gris Oxford



Soporte con mecanismo ajustable para smartphones. ángulo de rotación de 360°.

CEL 056
CARGADOR INALÁMBRICO EMUNA



Material: Plástico
Técnica de impresión: Serigrafía
Área de impresión: 8 x 5.5 cm
Colores: Blanco



Cargador inalámbrico para smartphone con lámpara de escritorio.

CEL 058
CABLE BOLTA



Material: Plástico / Bambú
Técnica de impresión: Láser
Área de impresión: 3.5 cm Diámetro
Colores: Negro



"Cable cargador 3 en 1.

CEL 059
CABLE EASY



Material: Bambú / Metal Argolla
Técnica de impresión: Láser / Serigrafía
Área de impresión: 2 x 2 cm
Colores: Negro



"Cable cargador con llavero y holder de bambú. Incluye 4 puntas: USB, micro USB, tipo C y Lightning (8 pines).

CEL 060
SOPORTE TERRE

**NUEVO
2023**



Material: Bambú
Técnica de impresión: Láser / Serigrafía
Área de impresión: 4 x 3 cm Arriba / 4 x 1 cm Abajo
Colores: Beige

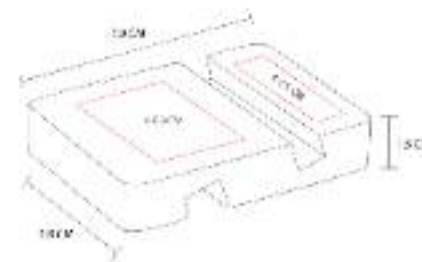

Soporte de bambú para smartphone o tablet.

CEL 061
SOPORTE PARA CELULAR PLEGABLE

**NUEVO
2023**



Material: Plástico
Técnica de impresión: Serigrafía / Tampografía
Área de impresión: 4 x 5 cm
Colores: Blanco



Soporte plegable. Soporte y base con material antiderrapante. Altura e inclinación ajustable.



CEL 062
SOPORTE DRAFTAN



Material: Metal
Técnica de impresión: Láser / Serigrafía
Área de impresión: 1.5 x 1 cm
Colores: Gris Oxford

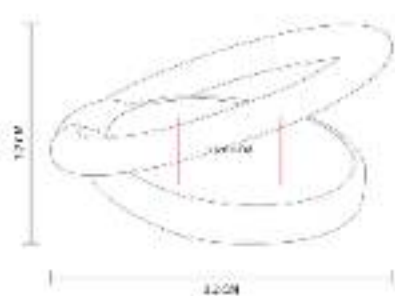

"Anillo para smartphone con giro 360°, la base gira 180° para ajustar la visión horizontal o vertical.

CEL 063
SOPORTE MATT



Material: Metal
Técnica de impresión: Láser / Serigrafía
Área de impresión: 1.5 x 4 cm
Colores: Gris Oxford

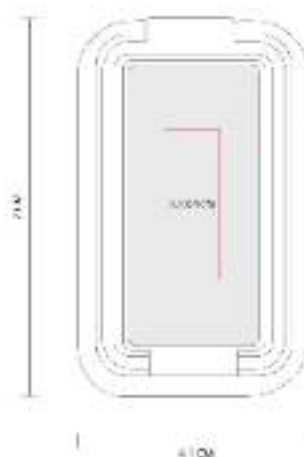

"Soporte adherible para smartphone o tablet.

CRG 005
POWER BANK KASEN



Capacidad: "2,600 mAh"
Material: Plástico
Técnica de impresión: Serigrafía
Área de impresión: 6 x 1 cm
Colores: Azul Rey, Blanco, Rojo, Verde

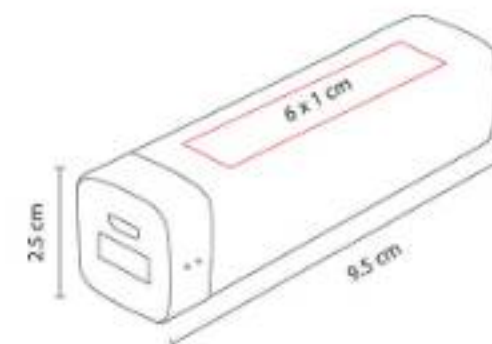

"Batería auxiliar para smartphone, capacidad 2,600 mAh.

CRG 008
CARGADOR INOKO



Material: Plástico
Técnica de impresión: Goteado en Resina
Área de impresión: 3 x 1.8 cm
Colores: Blanco

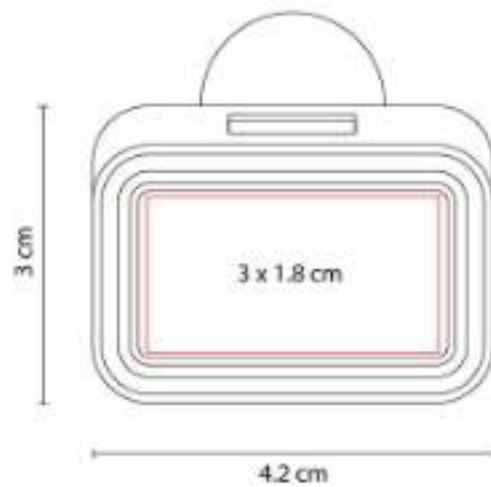

Cargador para automóvil con 2 entradas USB.
El área de impresión enciende al conectar.

CRG 009
CARGADOR AURE



Material: Plástico
Técnica de impresión: Serigrafía
Área de impresión: 3 x 1.2 cm
Colores: Gris

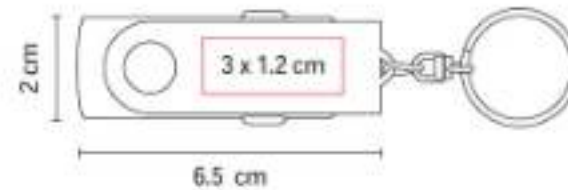

Cargador para automóvil con entrada USB.

CRG 011
CABLE BATARI



Material: Plástico
Técnica de impresión: Serigrafía
Área de impresión: 3.5 cm Diámetro
Colores: Gris



"Set de cables con llavero. Compatible con USB, 8 pin y micro USB."



CRG 012
POWER BANK DESNA



Capacidad: "2,000 mAh"
Material: Aluminio / Plástico
Técnica de impresión: Tampografía
Área de impresión: 1 x 6 cm
Colores: Plata

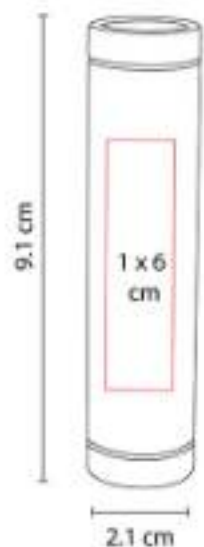

"Batería auxiliar para smartphone, capacidad 2,000 mAh. Incluye cable cargador compatible con USB y micro USB.

CRG 015
POWER BANK ALIOTH



Capacidad: "2,200 mAh"
Material: Plástico
Técnica de impresión: Tampografía
Área de impresión: 6 x 1 cm
Colores: Azul, Rojo

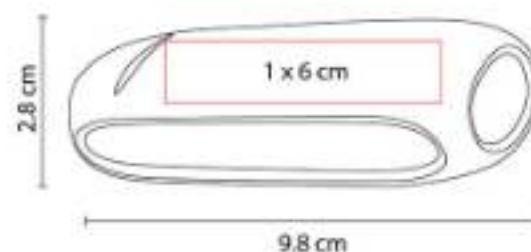

"Batería auxiliar para smartphone, capacidad 2,200 mAh. Incluye cable cargador compatible con USB y micro USB.

CRG 016
POWER BANK VOLANS



Capacidad: "4,000 mAh"
Material: Plástico
Técnica de impresión: Serigrafía
Área de impresión: 3 x 6 cm
Colores: Plata

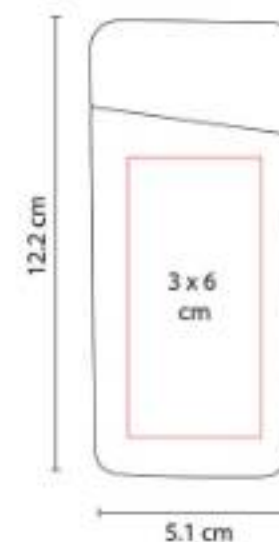

"Batería auxiliar para smartphone, capacidad 4,000 mAh.

CRG 018
POWER BANK WINE TRAVEL



Capacidad: "2,200 mAh"
Material: Plástico
Técnica de impresión: Serigrafía
Área de impresión: 2 x 8.5 cm
Colores: Negro

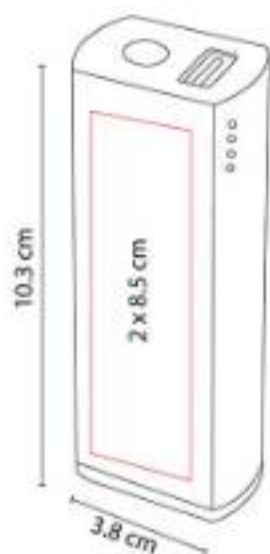

"Batería auxiliar para smartphone, capacidad 2,200 mAh.

CRG 020
POWER BANK KENAI



Capacidad: "5,000 mAh"
Material: Plástico
Técnica de impresión: Serigrafía
Área de impresión: 4 x 6.5 cm
Colores: Blanco

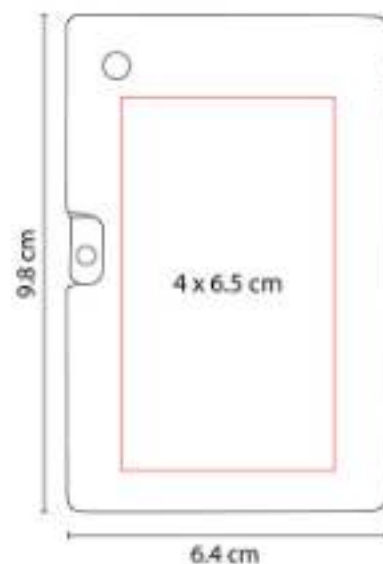

"Batería auxiliar para smartphone, capacidad 5,000 mAh y doble puerto USB.

CRG 021
POWER BANK ONUS



Capacidad: "10,000 mAh"
Material: Plástico
Técnica de impresión: Serigrafía
Área de impresión: 12 x 4.5 cm
Colores: Negro



"Batería auxiliar para smartphone, capacidad 10,000 mAh.



CRG 023
POWER BANK SOCCER



Capacidad: "1,800 mAh"
Material: Plástico
Técnica de impresión: Tampografía
Área de impresión: 3.5 x 2 cm
Colores: Blanco



"Batería auxiliar para smartphone, capacidad 1,800 mAh. Incluye cable cargador compatible con USB y micro USB.

CRG 024
POWER BANK HARGY



Capacidad: "2,400 mAh"
Material: Plástico
Técnica de impresión: Serigrafía
Área de impresión: 2 x 5 cm
Colores: Azul, Blanco, Rojo

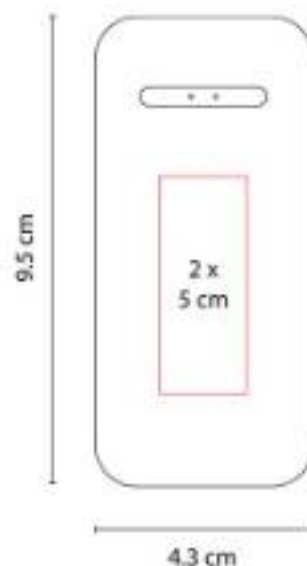

"Batería auxiliar para smartphone, capacidad 2,400 mAh. Incluye cable cargador compatible con USB y micro USB.

CRG 025
POWER BANK KIEV



Capacidad: 10,000 mAh
Material: Plástico
Técnica de impresión: Serigrafía
Área de impresión: 5 x 8 cm
Colores: Plata

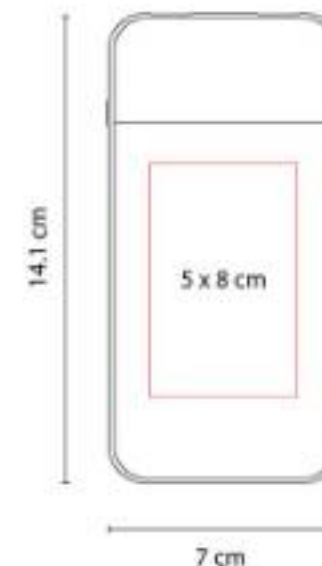

Batería auxiliar para smartphone, capacidad 10,000 mAh. Incluye cable cargador compatible con USB y micro USB.

CRG 026
POWER BANK NIPET



Capacidad: "6,000 mAh"
Material: Plástico
Técnica de impresión: Serigrafía
Área de impresión: 4 x 5.5 cm
Colores: Negro

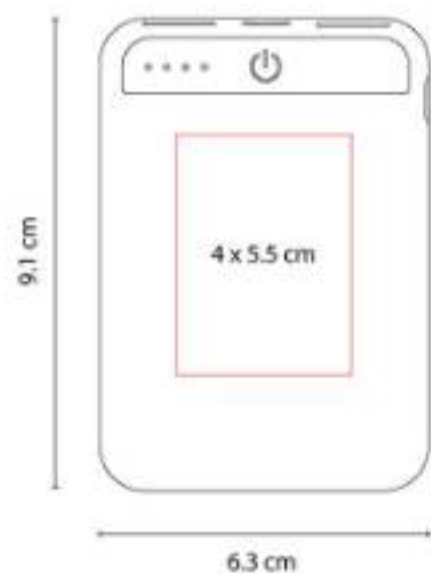

"Batería auxiliar para smartphone con linterna LED, capacidad 6,000 mAh.

CRG 027
POWER BANK ALAID



Capacidad: "7,500 mAh"
Material: Plástico
Técnica de impresión: Serigrafía
Área de impresión: 4 x 7.5 cm
Colores: Blanco

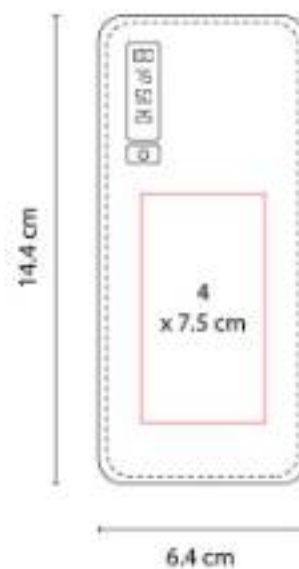

"Batería auxiliar para smartphone con 3 salidas de carga, capacidad 7,500 mAh.

CRG 028
POWER BANK MAVY



Capacidad: "8,000 mAh"
Material: Plástico
Técnica de impresión: Serigrafía
Área de impresión: 4.5 x 3 cm
Colores: Blanco

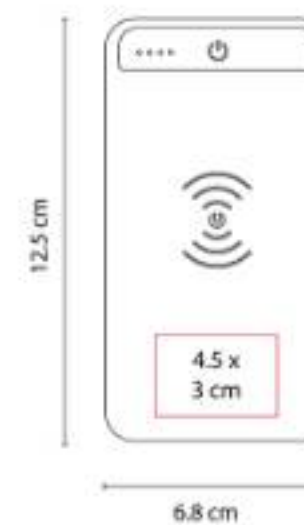

"Batería auxiliar para smartphone con linterna LED y función de carga inalámbrica. Capacidad 8,000 mAh.



CRG 029
POWER BANK BRESLAVIA



Capacidad: "10,000 mAh"
Material: Plástico
Técnica de impresión: Serigrafía
Área de impresión: 4 x 4 cm
Colores: Plata

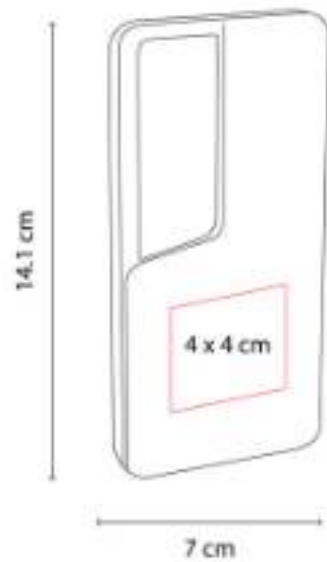

"Batería auxiliar para smartphone, capacidad 10,000 mAh. Cuenta con una salida USB, entrada micro USB y tipo C.

CRG 030
CARGADOR LÁMPARA BROCCIU



Material: Plástico
Técnica de impresión: Serigrafía
Área de impresión: 5 x 4 cm
Colores: Blanco



CRG 035
POWER BANK DEPOK



Capacidad: "5,000 mAh"
Material: Plástico
Técnica de impresión: Serigrafía
Área de impresión: 3 x 3 cm
Colores: Negro

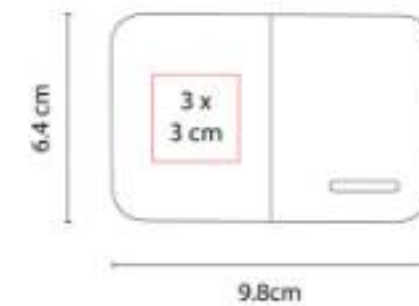

"Batería auxiliar para smartphone con capacidad de 5,000 mAh. Cuenta con 2 salidas USB y entrada micro USB.

CRG 040
POWER BANK LANTANO



Capacidad: "10,000 mAh"
Material: Plástico
Técnica de impresión: Serigrafía /
Tampografía
Área de impresión: 3.5 x 2 cm
Colores: Negro



CRG 041
POWER BANK SAMARIO



Capacidad: "5,000 mAh"
Material: Plástico
Técnica de impresión: Serigrafía
Área de impresión: 4 x 4 cm
Colores: Negro



"Batería auxiliar para smartphone, capacidad 5,000 mAh con carga inalámbrica. LED que indica nivel de carga.

CRG 042
CARGADOR INALÁMBRICO FUL



Capacidad: 5W
Material: Bambú
Técnica de impresión: Láser
Área de impresión: 6.5 x 7 cm
Colores: Beige



Cargador inalámbrico. Incluye LED indicador de carga en proceso y cable con entrada USB y micro USB.



CRG 043
POWER BANK ESTOCOLMO



Capacidad: "10,000 mAh"
Material: Plástico
Técnica de impresión: Serigrafía /
 Tampografía
Área de impresión: 4 x 6 cm
Colores: Beige



"Batería auxiliar para smartphone, capacidad 10,000 mAh. Contiene 2 puertos USB, 1 tipo C y 1 micro USB.

CRG 044
POWER BANK DAVUL



Capacidad: "5,000 mAh"
Material: Plástico
Técnica de impresión: Serigrafía /
 Tampografía
Área de impresión: 4 x 4 cm
Colores: Azul, Blanco, Rosa

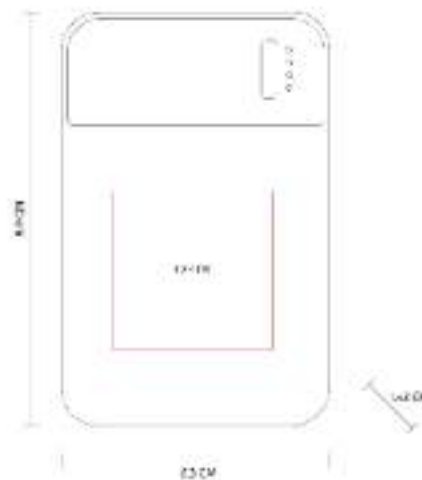

"Power banck con 3 puertos. 1 Conexión USB, 1 conexión tipo C y 1 conexión micro USB.

CRG 045
POWER BANK TAFEL



Capacidad: "2,600 mAh"
Material: Plástico
Técnica de impresión: Serigrafía /
 Tampografía
Área de impresión: 1.3 x 5 cm
Colores: Azul, Blanco, Negro, Rosa



"Batería auxiliar para smartphone, capacidad 2,600 mAh. Textura tipo piel. Puerto USB y micro USB.

CRG 046
POWER BANK AMPER



Capacidad: "10,000 mAh"
Material: Plástico
Técnica de impresión: Serigrafía
Área de impresión: 5 x 8 cm
Colores: Blanco



"Batería auxiliar para smartphone, capacidad 10,000 mAh. 2 Puertos USB y 1 micro USB.

CRG 047
**MULTICARGADOR
INALÁMBRICO VÁLTI**

**NUEVO
2023**



Material: Plástico
Técnica de impresión: Serigrafía /
Tampografía
Área de impresión: 3.5 x 6 cm
Colores: Negro



"Cargador inalámbrico con triple función.

CRG 048
POWER BANK SAKTI



Capacidad: "6,000 mAh"
Material: Plástico
Técnica de impresión: Serigrafía
Área de impresión: 1.5 x 1.5 cm Frente /
1.5 x 6 cm Lateral
Colores: Azul, Blanco, Negro, Rosa

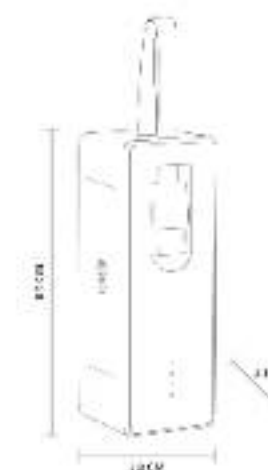

CRG 049
POWER BANK CUMAI



Capacidad: "10,000 mAh"
Material: Plástico
Técnica de impresión: Serigrafía /
Tampografía
Área de impresión: 3.5 x 2 cm
Colores: Azul, Negro



CRG 050
CARGADOR CON LÁMPARA
LAMPPU

NUEVO
2023



Capacidad: 15 W Principal / 3W Secundario
Material: Plástico
Técnica de impresión: Serigrafía /
Tampografía
Área de impresión: 4 x 3.5 cm Lámpara
Colores: Blanco

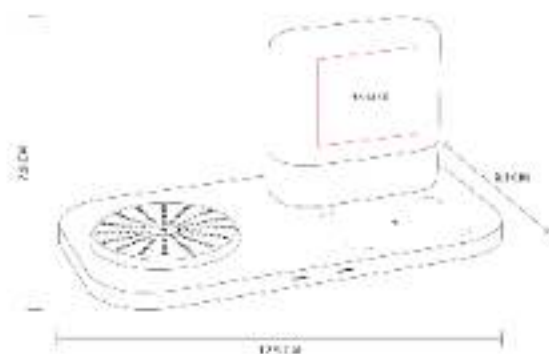

Cargador inalámbrico para smartphone y earbuds. Incluye lámpara con 3 diferentes intensidades.

CRG 051
CARGADOR CON LÁMPARA
VALOA

NUEVO
2023



Capacidad: 15W
Material: Plástico
Técnica de impresión: Serigrafía /
Tampografía
Área de impresión: 4.5 x 2 cm
Colores: Negro

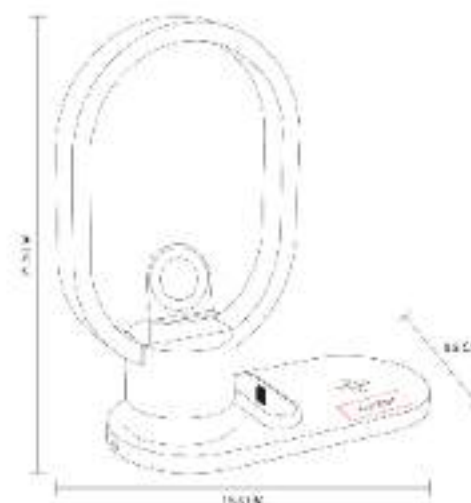

"Base con 2 cargadores inalámbricos, 1 conector para earbuds y lámpara de noche con luz cálida.

HV-TE-006
FUNDA PARA TABLET LEGEND



Colores: Azul, Beige, Gris, Negro, Rosa

KTC 017
BASE IMANTADA ZAIRE



Material: Plástico
Técnica de impresión: Serigrafía
Área de impresión: 8 x 1 cm
Colores: Blanco



Clip imantado con porta pluma. No incluye bolígrafo.

PRO 011
SCREEN CLEAN



Material: Plástico
Técnica de impresión: Serigrafía
Área de impresión: 3.8 x 1.2 cm
Colores: Azul

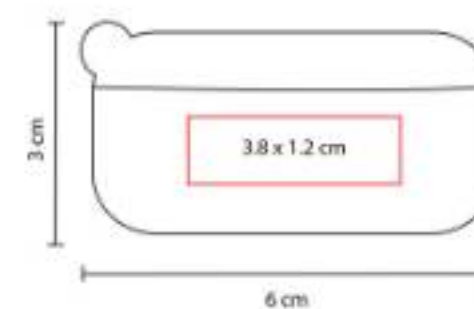

Limpia pantallas con touch screen.



SET 005
KIT LANTAR



Capacidad: "2,600 mAh"
Material: Plástico
Técnica de impresión: Serigrafía
Área de impresión: 8 x 4.5 cm
Colores: Negro

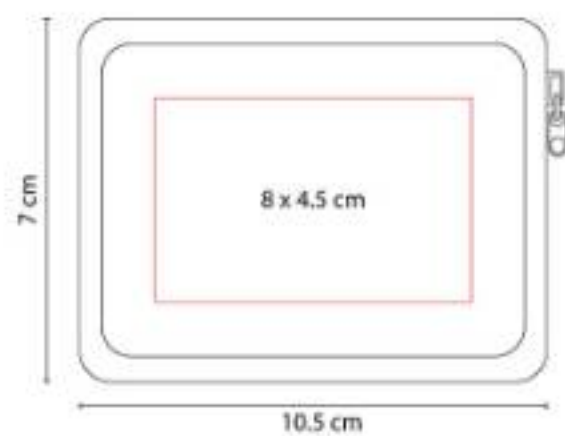

SET 006
KIT KEIBU



Capacidad: "2,200 mAh"
Material: Plástico
Técnica de impresión: Serigrafía
Área de impresión: 12 x 6.6 cm
Colores: Negro



SET 007
KIT ADAPTADOR GOLDBERG



Material: Plástico
Técnica de impresión: Serigrafía
Área de impresión: 3.5 x 5 cm
Colores: Negro



Incluye cargador para automóvil y adaptador de corriente con entrada USB. Incluye estuche.

SET 009
SET KRALOVE



Capacidad: "2,600 mAh"
Material: Aluminio / Plástico.
Técnica de impresión: Serigrafía
Área de impresión: 10 x 6 cm
Colores: Negro

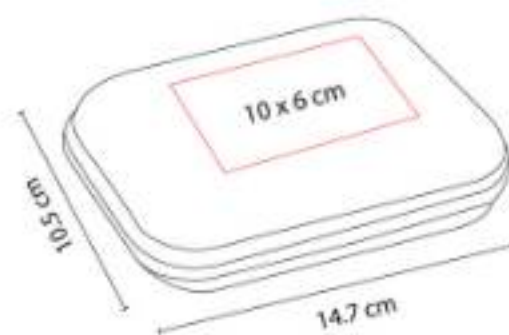

SET 011
SET CHOMUTOV



Capacidad: "5,000 mAh Power Bank / 4 GB Bolígrafo"
Material: Plástico Power Bank / Acero Inoxidable Bolígrafo
Técnica de impresión: Serigrafía en Power Bank / Grabado Espejo en Bolígrafo
Área de impresión: 3 x 3 Power Bank / 1 x 4 cm Bolígrafo
Colores: Negro

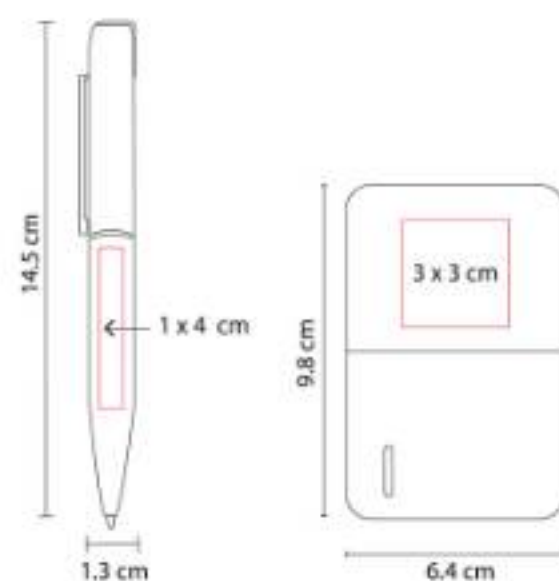

"Incluye batería auxiliar de 5,000 mAh, bolígrafo de tinta negra con USB de 4 GB y caja de regalo."

SET 012
SET Kladno



Capacidad: "10,000 mAh"
Material: Plástico Power Bank / Acero Inoxidable Bolígrafo
Técnica de impresión: Serigrafía en Power Bank y Bolígrafo / Láser en Bolígrafo
Área de impresión: 4 x 4 cm Power Bank / 0.5 x 3 cm Bolígrafo
Colores: Plata

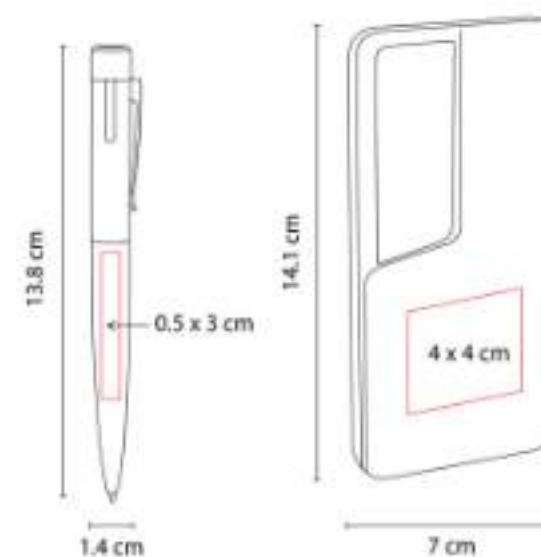

SET 055
SET CARRY



Capacidad: "2,600 mAh"
Material: Plástico
Técnica de impresión: Serigrafía
Área de impresión: 8 x 4.5 cm
Colores: Negro



SET 066
SET HIGH PRO



Capacidad: "2,200 mAh"
Material: Plástico
Técnica de impresión: Serigrafía
Área de impresión: 12 x 6.6 cm
Colores: Negro

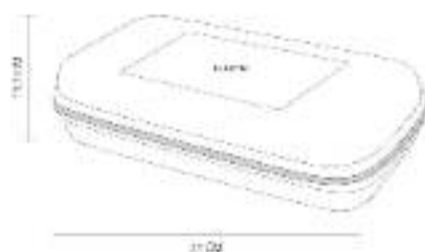

SET 088
SET POLO



Capacidad: "8,000 mAh"
Material: Plástico
Técnica de impresión: Serigrafía
Área de impresión: 9 x 5 cm Estuche / 7 x 4 cm Power Bank
Colores: Negro



SIN 260
PORTA TABLET ASIER



Material: Poliéster
Técnica de impresión: Bordado / Serigrafía
Área de impresión: 14 x 9 cm
Colores: Gris

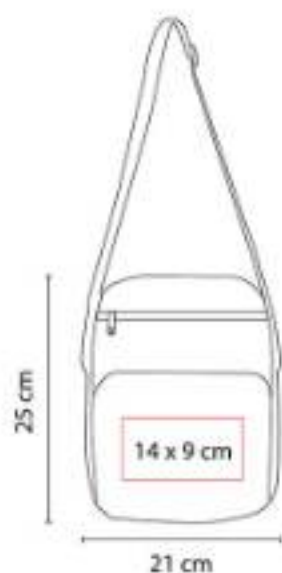

Bolsa principal y 4 compartimentos adicionales. Aditamento especial para audífonos.

SLF 004
SELFIE STICK SURNA



Capacidad: "2,200 mAh"
Material: Plástico / Aluminio
Técnica de impresión: Serigrafía en Estuche y Selfie Stick / Tampografía en Selfie Stick
Área de impresión: 20 x 2 cm Estuche / 3 x 4.5 cm Selfie Stick
Colores: Gris Mate

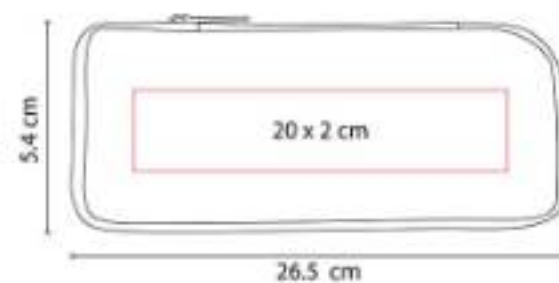

"Selfie stick con cable y botón para tomar fotos. Conector de 3.

SLF 005
SELFIE STICK LITE



Material: Plástico / Aluminio
Técnica de impresión: Serigrafía / Tampografía
Área de impresión: 2 x 7 cm
Colores: Negro



"Selfie stick con tripie.



TAB 001
FUNDA PARA TABLET JERSEY



Material: Neopreno
Técnica de impresión: Serigrafía
Área de impresión: 15 x 17 cm
Colores: Rojo

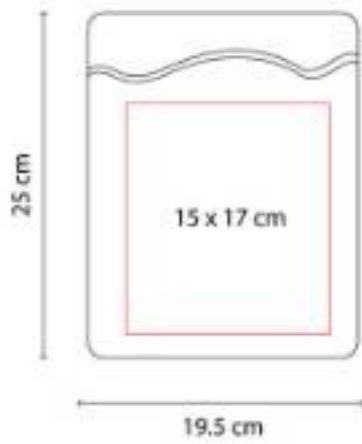

TAB 003
PORTA TABLET COARÍ



Material: Poliéster Exterior / Algodón Interior
Técnica de impresión: Serigrafía
Área de impresión: 8 x 18 cm
Colores: Plata

Porta tablet con correa.

TAB 006
FUNDA PARA TABLET DAIKI



Material: Poliéster
Técnica de impresión: Bordado / Serigrafía
Área de impresión: 10 x 15 cm
Colores: Gris

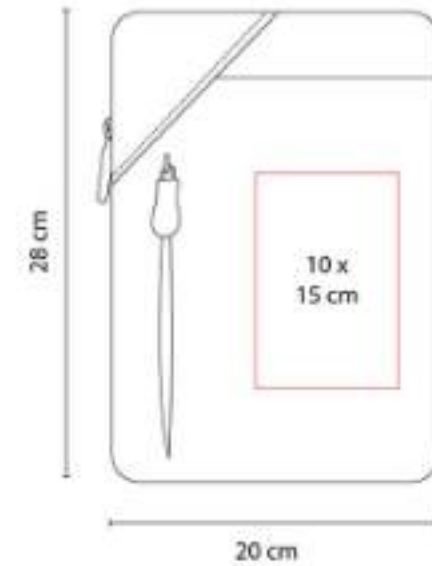

Funda para tablet. El compartimento frontal cuenta con cierre.

TCH 001
TOUCH SCREEN LESOTHO



Material: Aluminio
Técnica de impresión: Láser / Serigrafía
Área de impresión: 0.7 x 3.2 cm
Colores: Plata

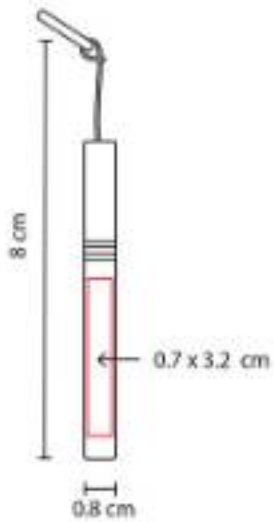

Touch screen con punta anti-dust.

TCH 002
APUNTADOR LITEN



Material: Plástico
Técnica de impresión: Serigrafía / Tampografía
Área de impresión: 0.9 x 3.8 cm
Colores: Plata

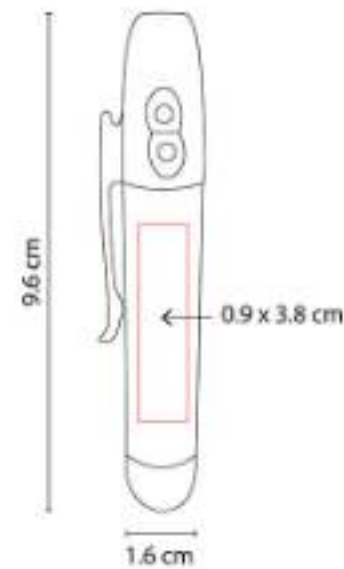

Touch screen con lámpara y láser. Incluye baterías.

USB 028
USB SUKARI



Capacidad: 4 GB
Material: Plástico
Técnica de impresión: Serigrafía / Tampografía
Área de impresión: 1.5 x 0.7 cm
Colores: Azul, Rojo, Verde

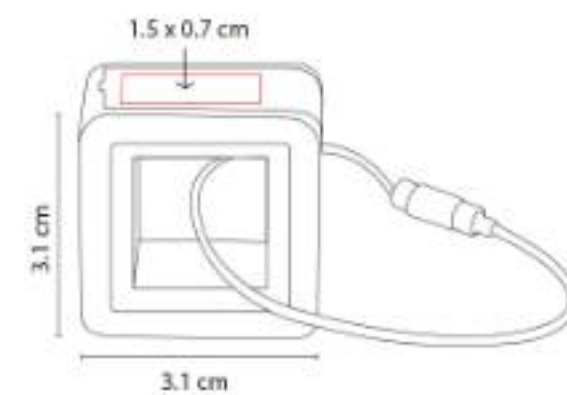

USB Llavero. Incluye caja individual.





CÓMPUTO

AST 004 ORGANIZADOR STUARI

NUEVO
2023



Material: Poliéster
Técnica de impresión: Serigrafía
Área de impresión: 6 x 5 cm
Colores: Gris



"Organizador enrollable para accesorios.

BLQ 001 CANDADO SARY



Material: Plástico
Técnica de impresión: Serigrafía /
Tampografía
Área de impresión: 1.5 x 1 cm
Colores: Blanco

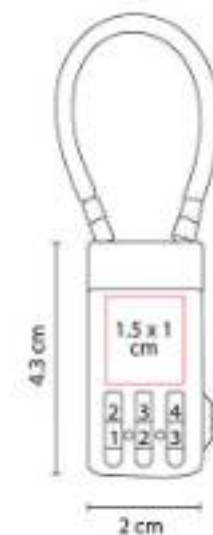

"3 Funciones: Llavero, candado para USB para proteger información y candado para maleta.

CD 100
COMPU-CLEAN



Material: Plástico
Técnica de impresión: Serigrafía / Tampografía
Área de impresión: 5.4 x 1.7 cm
Colores: Azul Translucido, Negro Translucido, Rojo Translucido

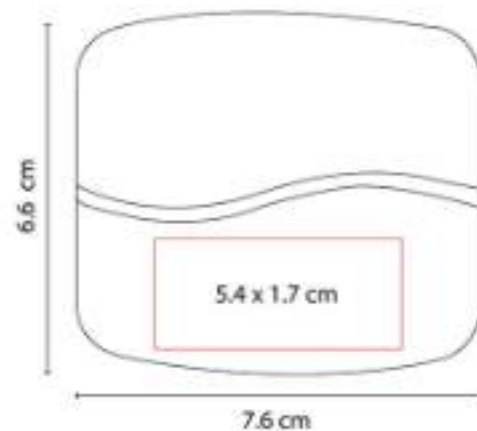

"Cepillo para teclado, franela para monitor."

HUB 010
HUB DE 4 PUERTOS USB
NEWPORT



Material: Aluminio / Plástico
Técnica de impresión: Serigrafía
Área de impresión: 7.5 x 1 cm
Colores: Gris Mate

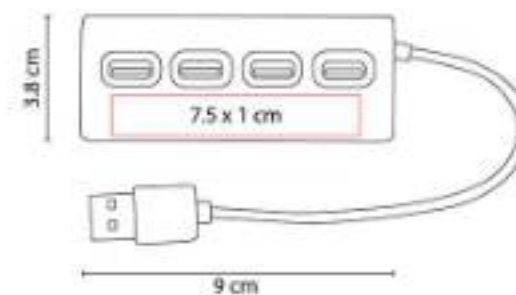

Concentrador con 4 puertos USB 2.0.

HUB 011
HUB DE 3 PUERTOS USB
SHARUNA



Material: Plástico
Técnica de impresión: Serigrafía / Tampografía
Área de impresión: 2.2 cm Diámetro
Colores: Blanco

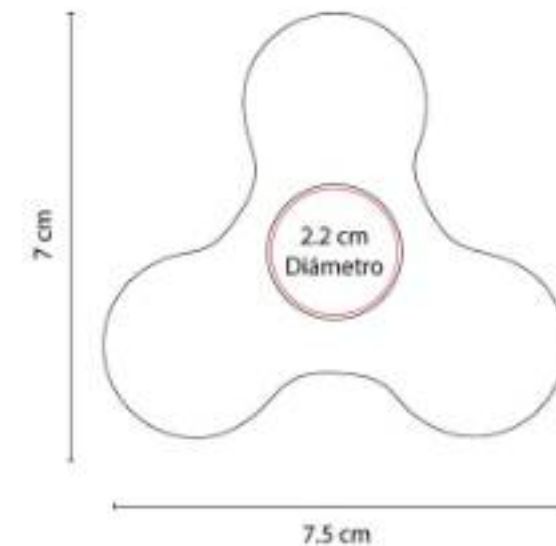

Concentrador con 3 puertos USB 2.0. Incluye cable USB. Funciona como spinner.





HUB 09
**HUB DE 4 PUERTOS USB
LACERTA**



Material: Plástico
Técnica de impresión: Serigrafía /
Tampografía
Área de impresión: 4 x 2 cm
Colores: Blanco

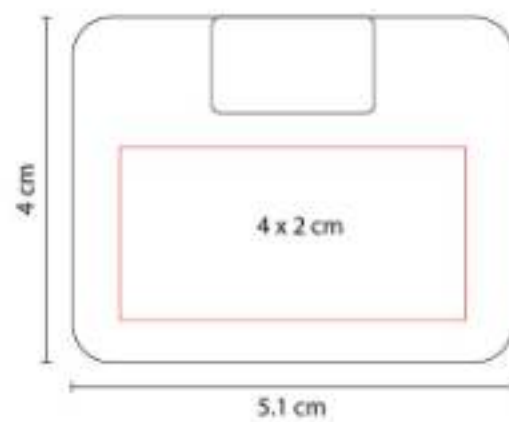

Concentrador con 4 puertos USB 2.0.

LAP 008
VENTILADOR HAVA



Material: Plástico
Técnica de impresión: Serigrafía
Área de impresión: 3 cm Diámetro
Colores: Blanco

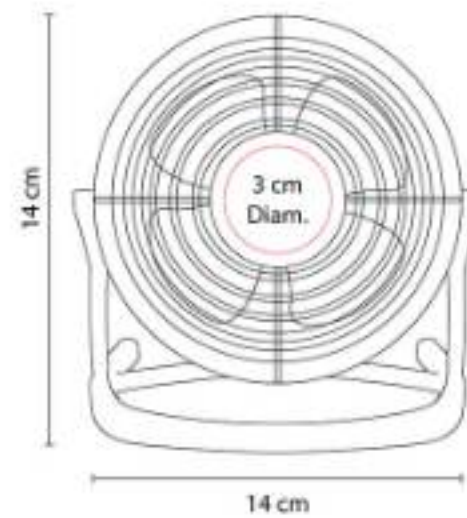

Mini ventilador con cable USB.

LAP 009
LÁMPARA LUX



Material: Plástico
Técnica de impresión: Serigrafía
Área de impresión: 1 x 3 cm
Colores: Gris



Lámpara USB para laptop. No requiere baterías.

LAP 010
**CONCENTRADOR DE PUERTOS
 USB HEZE**



Material: Plástico
Técnica de impresión: Tampografía
Área de impresión: 2.5 cm Diámetro
Colores: Blanco

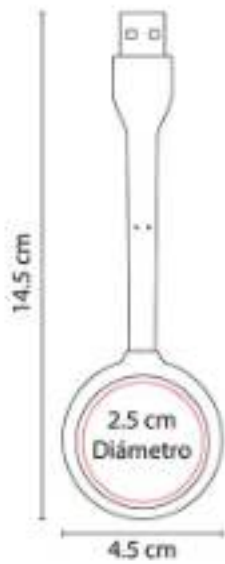

Concentrador con luz de 4 puertos USB 2.0.
 Incluye botón para encender y apagar la
 lámpara. Cuerpo flexible.

LAP 011
ATOMIZADOR LUGI



Capacidad: 29.5 ml
Material: Plástico
Técnica de impresión: Tampografía
Área de impresión: 1.5 x 5 cm
Colores: Transparente

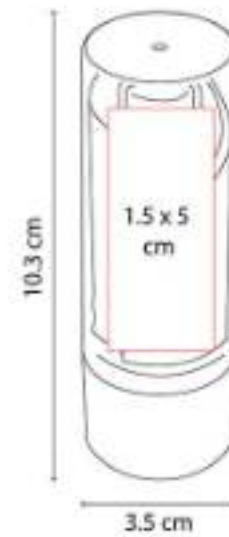

Atomizador con líquido limpia pantallas y
 microfibra de 12.5 cm de diámetro.

MOP 001
MOUSE PAD REDONDO

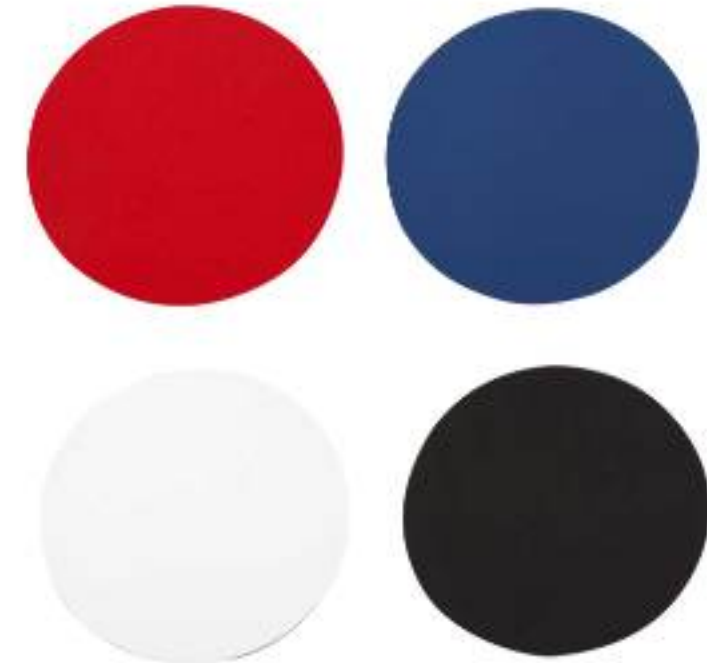

Material: Poliuretano
Técnica de impresión: Sublimación /
 Serigrafía
Área de impresión: 19.9 cm Diámetro
Colores: Azul, Blanco, Negro, Rojo



Base antiderrapante.





MOP 002 MOUSE PAD RECTANGULAR



Material: Poliuretano
Técnica de impresión: Sublimación / Serigrafía
Área de impresión: 22 x 18.9 cm
Colores: Azul, Blanco, Negro

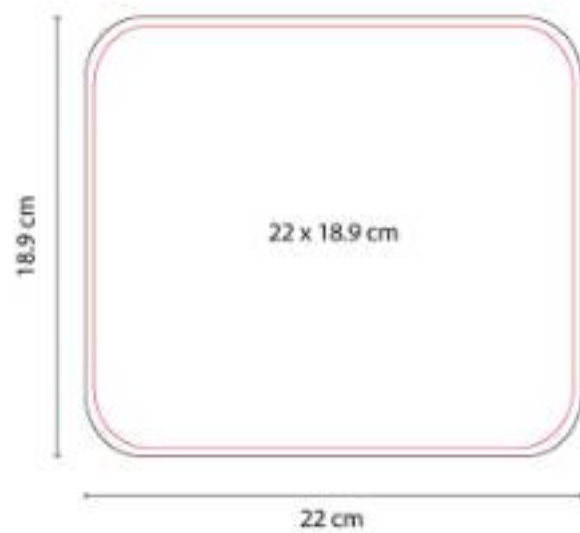

Base antiderrapante.

MOP 004 MOUSE PAD BEAN



Material: Poliuretano
Técnica de impresión: Sublimación / Serigrafía
Área de impresión: 17 x 20.5 cm
Colores: Azul, Blanco, Negro

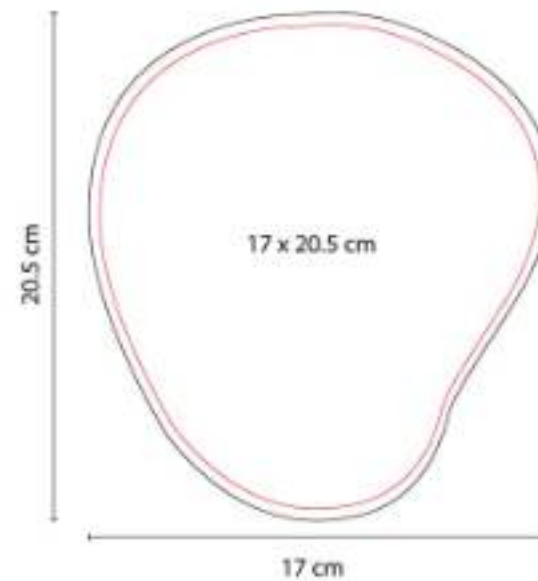

Base antiderrapante.

MOP 007 MOUSE PAD CON GEL



Material: Plástico / Tela
Técnica de impresión: Serigrafía
Área de impresión: 10 x 10 cm
Colores: Negro

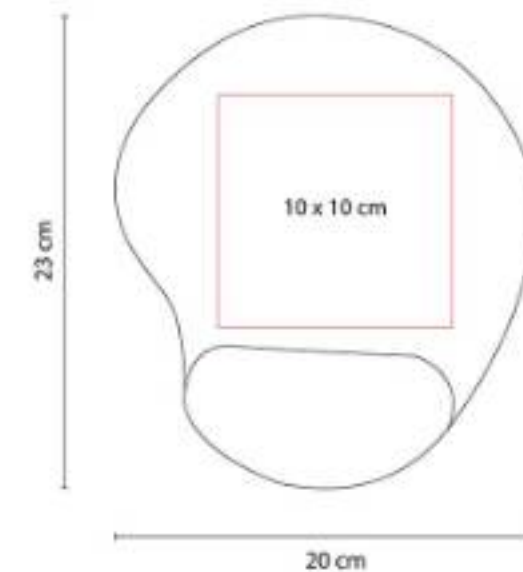

Incluye cojín de gel para descansar la muñeca. Base antiderrapante.

MOP 017
MOUSE PAD GAMER MADOOX

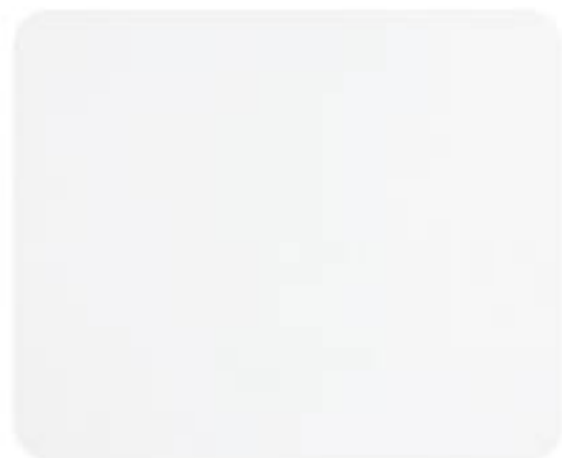

Material: Poliuretano
Técnica de impresión: Sublimación / Serigrafía
Área de impresión: 43 x 35 cm
Colores: Blanco



Mouse pad para videojuegos con superficie suave y tamaño para mayor precisión del mouse. Base antiderrapante.

MOP 018
MOUSE PAD LOEN



Material: Plástico / Tela
Técnica de impresión: Serigrafía
Área de impresión: 10 x 10 cm
Colores: Negro



Incluye cojín de gel para descansar la muñeca.

MOP 019
MOUSE PAD CARGADOR EXPERT

NUEVO 2023



Material: Curpiel
Técnica de impresión: Termograbado / Serigrafía
Área de impresión: 15 x 15 cm
Colores: Gris

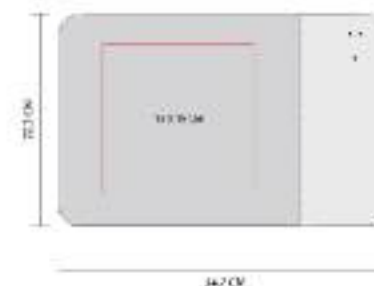

Mouse pad con cargador inalámbrico de 10W. Incluye 3 LEDs indicadores de carga y cable auxiliar tipo C de 1m.



MOU 080
MOUSE INALÁMBRICO NEKAR



Material: Plástico
Técnica de impresión: Serigrafía /
Tampografía
Área de impresión: 3 x 3 cm
Colores: Blanco

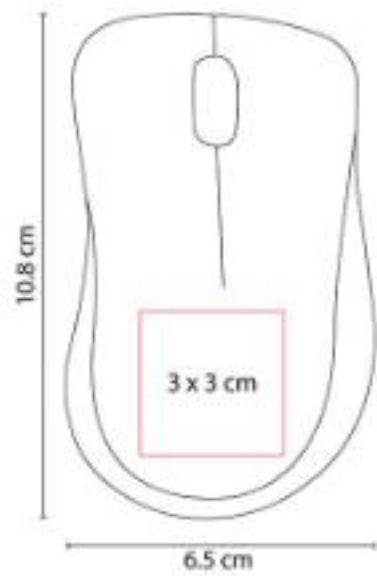

Mouse inalámbrico. Baterías (2 pilas AAA) no incluidas.





USB

USB 012 USB OMI 4 GB



Capacidad: 4 GB
Material: Plástico / Tela
Técnica de impresión: Serigrafía
Área de impresión: 1.8 x 1.8 cm Broche /
 1.3 x 12.4 cm Listón
Colores: Azul, Blanco, Rojo

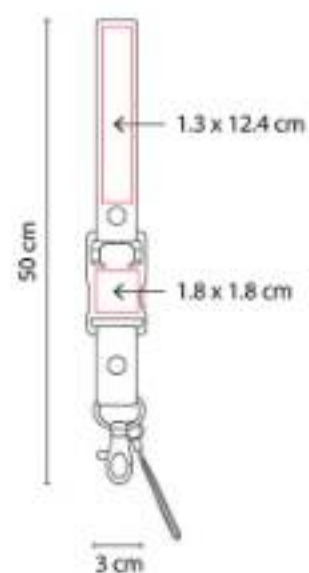

"USB con broche desprendible. Incluye colgante para smartphone, broche portagafete y caja individual."

USB 013 USB ARGOS 4 GB



Capacidad: 4 GB
Material: Plástico
Técnica de impresión: Serigrafía /
 Tampografía
Área de impresión: 1 x 2.4 cm
Colores: Azul Translucido, Plata, Rojo
 Translucido, Verde

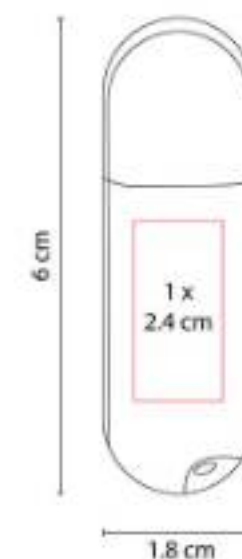

Tapa translúcida. Incluye caja individual.



TECNOLOGÍA | USB

USB 020
USB MILETO 8 GB



Capacidad: 8 GB
Material: Curpiel / Metal
Técnica de impresión: Láser / Pantógrafo / Serigrafía / Termograbado
Área de impresión: 1.5 x 2.5 cm Interior / 1.5 x 3 cm Exterior
Colores: Negro

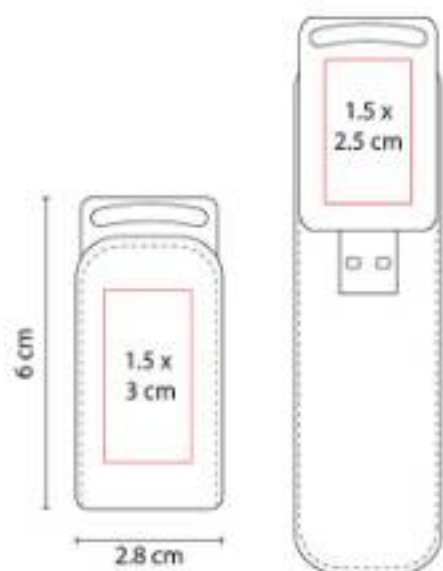

Incluye caja individual.

USB 024
USB ELIE



Capacidad: 4 GB
Material: Plástico
Técnica de impresión: Serigrafía
Área de impresión: 1 x 2.6 cm
Colores: Rojo Translucido

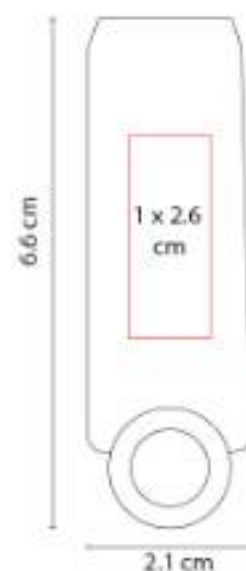

Tapa traslúcida. Incluye caja individual.

USB 025
USB MORAY 8 GB



Capacidad: 8 GB
Material: Rubber / Metal
Técnica de impresión: Láser / Serigrafía
Área de impresión: 1.2 x 1.8 cm
Colores: Azul, Negro, Rojo



USB Llavero. Incluye caja individual.

USB 029
USB TIRSO 8 GB



Capacidad: 8 GB
Material: Plástico
Técnica de impresión: Serigrafía /
Tampografía
Área de impresión: 1 x 1.5 cm
Colores: Plata

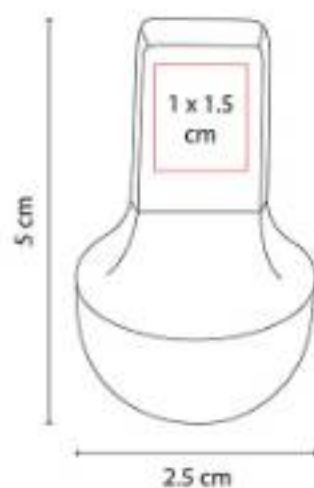

Incluye estuche metálico.

USB 030
USB BYTE 8 GB



Capacidad: 8 GB
Material: Curpiel / Metal
Técnica de impresión: Láser / Pantógrafo /
Serigrafía / Termograbado
Área de impresión: 1 x 4.5 cm
Colores: Negro

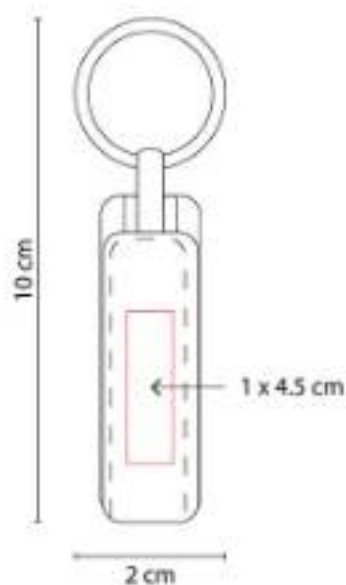

USB Llavero. Incluye caja individual.

USB 031
USB FLOPPY 8 GB



Capacidad: 8 GB
Material: Metal / Rubber
Técnica de impresión: Láser / Pantógrafo /
Serigrafía
Área de impresión: 1.3 x 2.5 cm
Colores: Azul, Morado, Naranja, Negro, Rojo,
Rosa, Verde

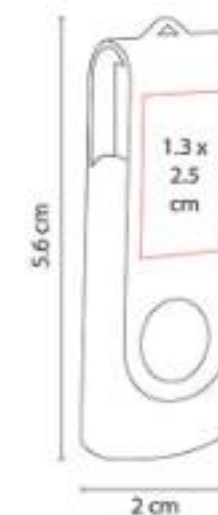

USB Giratoria. Incluye caja individual.





USB 080
USB HARSTAD 8 GB



Capacidad: 8 GB
Material: Metal
Técnica de impresión: Serigrafía
Área de impresión: 0.7 x 2 cm
Colores: Gris Mate

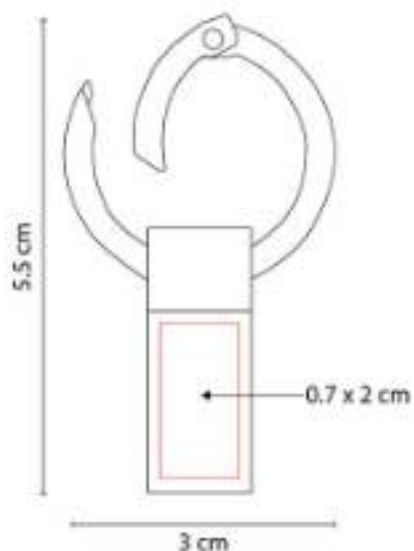

USB Llavero. Incluye caja individual.

USB 091
USB KASARI 16 GB



Capacidad: 16 GB
Material: Plástico
Técnica de impresión: Serigrafía /
Tampografía
Área de impresión: 1.3 x 3.5 cm
Colores: Azul, Blanco, Naranja, Rojo

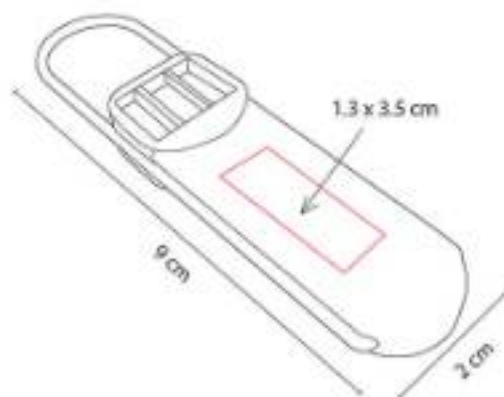

Incluye caja individual.

USB 092
USB KINEL 16 GB



Capacidad: 16 GB
Material: Plástico
Técnica de impresión: Serigrafía /
Tampografía
Área de impresión: 1.3 x 2.5 cm
Colores: Blanco, Rojo, Verde

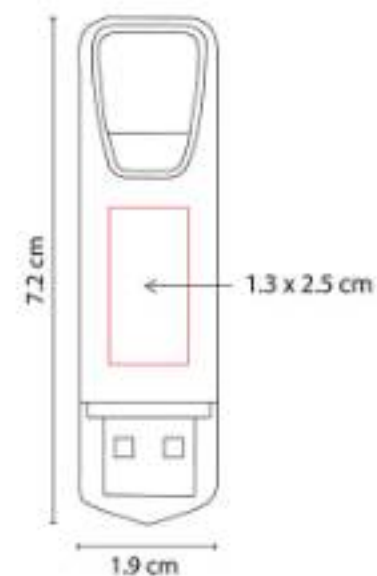

Incluye caja individual.

USB 093
USB GAMKA 16 GB



Capacidad: 16 GB
Material: Plástico
Técnica de impresión: Serigrafía /
Tampografía
Área de impresión: 1.2 x 4 cm
Colores: Azul, Blanco, Rojo

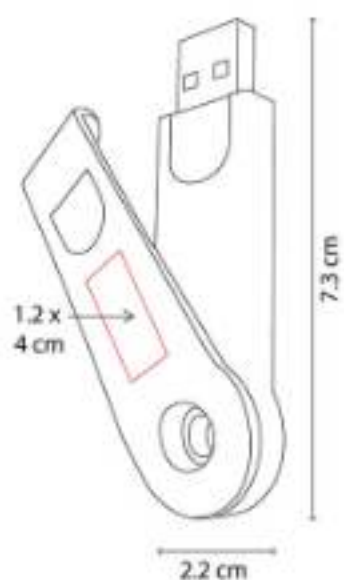

Incluye caja individual.

USB 094
USB SOCCER



Capacidad: 8 GB
Material: Plástico
Técnica de impresión: Láser en Placa
Área de impresión: 2.5 cm Diámetro
Colores: Blanco



Incluye llavero y placa metálica para grabado.

USB 104
USB BAWEAN 8 GB



Capacidad: 8 GB
Material: Metal / PVC
Técnica de impresión: Láser / Serigrafía
Área de impresión: 1.9 x 3 cm
Colores: Plata

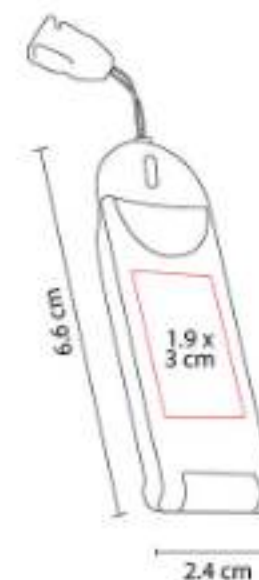

USB con cordón de 46 cm. Incluye caja individual.



USB 107
USB DINAGAT 8 GB



Capacidad: 8 GB
Material: Metal
Técnica de impresión: Láser / Pantógrafo
Área de impresión: 0.9 x 1.5 cm
Colores: Plata

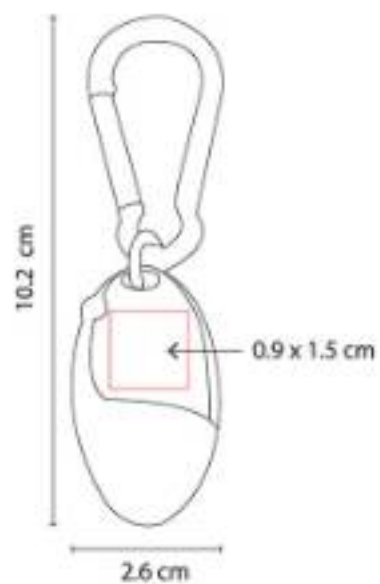

USB con mosquetón. Incluye estuche.

USB 120
USB STORAGE 8 GB



Capacidad: 8 GB
Material: Plástico
Técnica de impresión: Serigrafía / Tampografía
Área de impresión: 1.2 x 2.5 cm
Colores: Negro, Plata

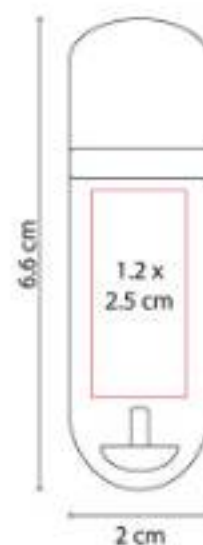

Se enciende LED de color al conectar. Incluye caja individual.

USB 121
USB BOULIA 8 GB



Capacidad: 8 GB
Material: Rubber / Metal
Técnica de impresión: Láser / Serigrafía
Área de impresión: 1 x 2.5 cm
Colores: Negro

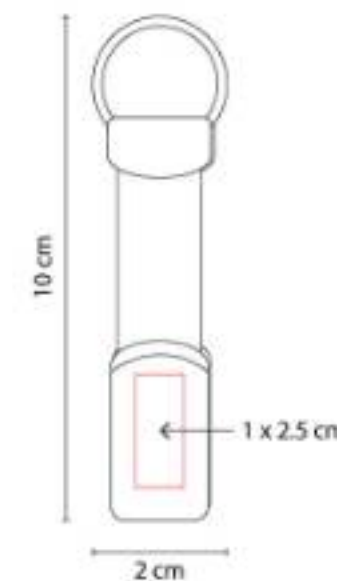

USB Llavero. Incluye caja individual.

USB 126
USB TIRRENO 8 GB



Capacidad: 8 GB
Material: Plástico Reciclado.
Técnica de impresión: Serigrafía
Área de impresión: 0.8 x 3 cm
Colores: Beige

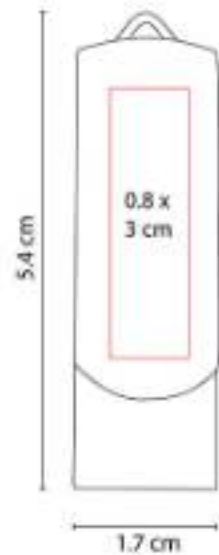

Material reciclado. Incluye caja individual.

USB 131
USB MONTBUI 16 GB



Capacidad: 16 GB
Material: Plástico / Metal
Técnica de impresión: Serigrafía
Área de impresión: 1.5 x 3.5 cm
Colores: Blanco Translucido

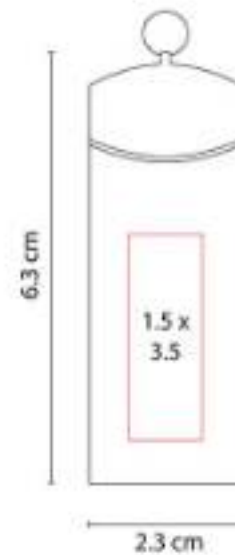

USB giratoria. Enciende luz al conectar.
Incluye caja individual.

USB 132
USB TALAUD 8 GB



Capacidad: 8 GB
Material: Curpiel / Metal
Técnica de impresión: Láser / Pantógrafo / Serigrafía / Termograbado
Área de impresión: 1 x 2 cm Metal / 0.7 x 2.5 cm Piel
Colores: Negro

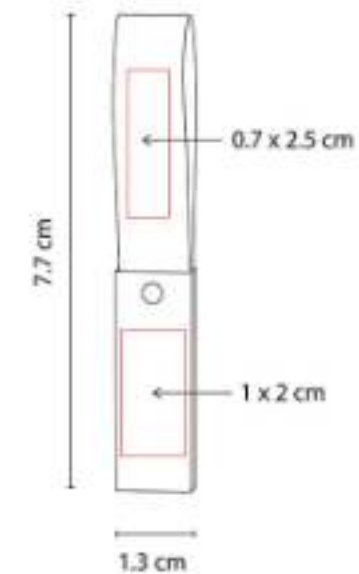

Incluye caja individual.





USB 133 USB PRUIT 8 GB



Capacidad: 8 GB
Material: Plástico / Metal
Técnica de impresión: Serigrafía
Área de impresión: 1 x 1 cm
Colores: Blanco, Negro

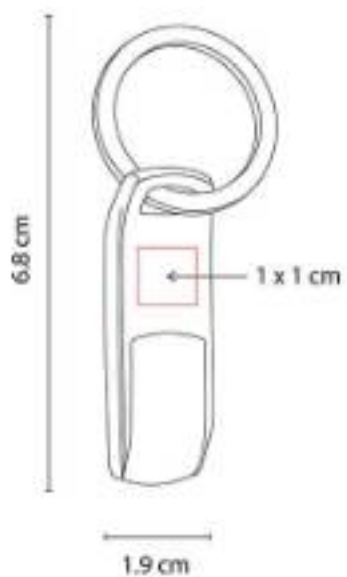

USB Llavero. Incluye caja individual.

USB 134 USB CASE 8 GB



Capacidad: 8 GB
Material: Acero / Plástico
Técnica de impresión: Láser
Área de impresión: 1 x 3.8 cm
Colores: Negro

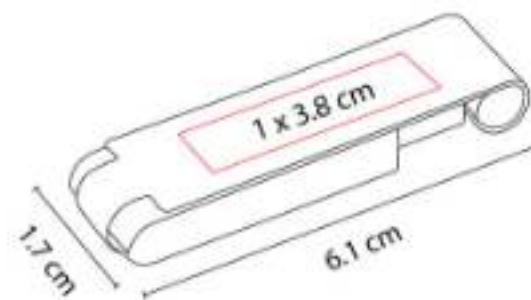

Tapa con imán. Incluye caja individual.

USB 135 USB GRENOBLE 16 GB



Capacidad: 16 GB
Material: Plástico
Técnica de impresión: Serigrafía
Área de impresión: 1 x 3 cm
Colores: Negro, Plata

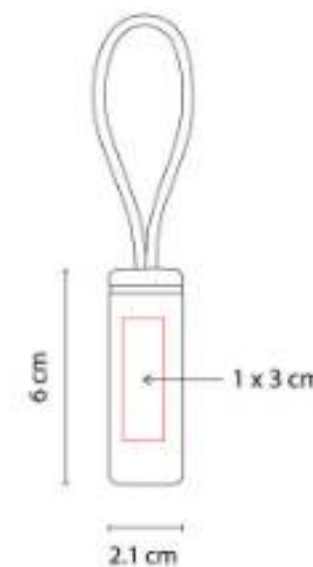

USB con correa de plástico. Incluye caja individual.

USB 136
USB SYDNEY 8 GB



Capacidad: 8 GB
Material: Acero Inoxidable
Técnica de impresión: Láser
Área de impresión: 1 x 2.5 cm
Colores: Plata



USB con tapa. Incluye caja individual.

USB 137
USB TARJETA AUSTEN 8 GB



Capacidad: 8 GB
Material: Plástico
Técnica de impresión: Full Color
Área de impresión: 8.5 x 5.5 cm
Colores: Blanco

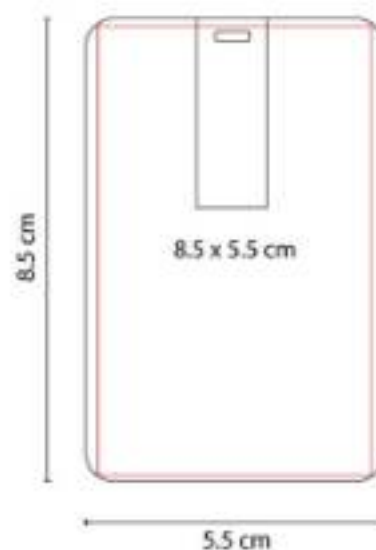

USB Tarjeta.

USB 139
USB MODRIC 16 GB



Capacidad: 16 GB
Material: Plástico
Técnica de impresión: Láser
Área de impresión: 1.5 x 1.5 cm
Colores: Negro



USB con luz que enciende logo al grabar.
Incluye caja individual.





USB 200 USB WARENDA 8 GB



Capacidad: 8 GB
Material: Metal
Técnica de impresión: Goteado en Resina / Grabado Espejo
Área de impresión: 2 x 2 cm
Colores: Plata

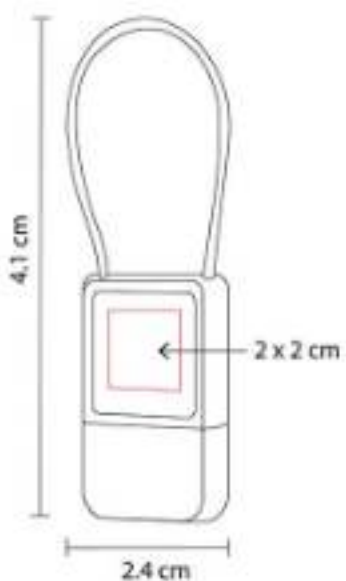

USB Llavero. Incluye caja individual.

USB 230 USB MAGNET HOLDER 16 GB OXFORD



Capacidad: 16 GB
Material: Metal
Técnica de impresión: Serigrafía / Láser
Área de impresión: 0.8 x 3.5 cm
Colores: Gris Oxford



USB con destapador y soporte para smartphone con tecnología magnet.

USB 231 USB SELWIN 16 GB



Capacidad: 16 GB
Material: Metal / Rubber
Técnica de impresión: Láser / Pantógrafo / Serigrafía
Área de impresión: 1.3 x 2.5 cm
Colores: Azul, Negro, Rojo

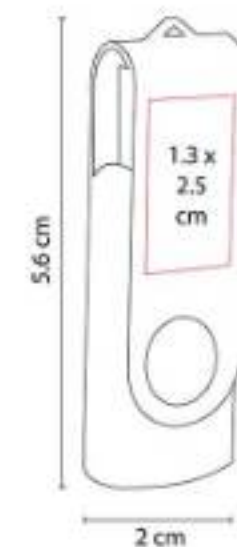

USB Giratoria. Incluye caja individual.

USB 331
USB KRASNODAR 32 GB



Capacidad: 32 GB
Material: Metal / Rubber
Técnica de impresión: Láser / Pantógrafo / Serigrafía
Área de impresión: 1.3 x 2.5 cm
Colores: Negro

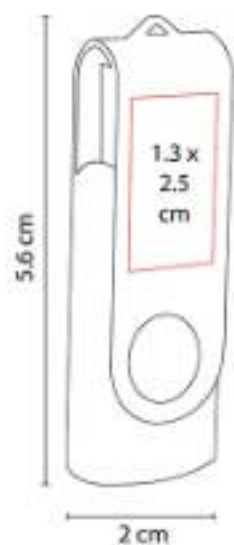

USB Giratoria. Incluye caja individual.

USB 332
USB 16 GB

**NUEVO
2023**



Capacidad: 16 GB
Material: Madera / Metal
Técnica de impresión: Serigrafía / Láser
Área de impresión: 1 x 1.5 cm
Colores: Beige



Incluye caja individual.

USB 333
USB 16 GB

**NUEVO
2023**



Capacidad: 16 GB
Material: Metal / Rubber
Técnica de impresión: Láser
Área de impresión: 0.7 x 2.3 cm
Colores: Negro



USB Llavero con luz que enciende logo al grabar. Incluye caja individual.



TECNOLOGÍA | USB

USB 334
USB 16 GB



TECNOLOGÍA | USB

**NUEVO
2023**



Capacidad: 16 GB
Material: Madera / Metal
Técnica de impresión: Serigrafía / Láser
Área de impresión: 1.3 x 3 cm
Colores: Beige



USB Llavero con tapa imantada. Incluye caja individual.

AGENDAS



**Mini
Diaria
Ejecutiva**



AGM 023 AGENDA MINI CLÁSICA



Material: Curpiel
Técnica de impresión: Láser / Serigrafía / Termograbado
Área de impresión: 6 x 14 cm
Colores: Cafe, Gris, Negro, Tinto, Verde



"Agenda semanal con 80 hojas.

AGMT 023 AGENDA MINI TERRA



Material: Curpiel
Técnica de impresión: Láser / Serigrafía / Termograbado
Área de impresión: 6 x 14 cm
Colores: Azul Rey



"Agenda semanal con 80 hojas.

AGD 023
AGENDA DIARIA CLÁSICA



Material: Curpiel
Técnica de impresión: Láser / Serigrafía / Termograbado
Área de impresión: 8 x 16 cm
Colores: Negro



"Agenda diaria con 186 hojas."

AGD 024
AGENDA DIARIA CLÁSICA



Colores: Azul, Azul Cielo, Beige, Cafe, Gris, Negro, Tinto, Verde



AGD 024
AGENDA DIARIA ULTRA



Colores: Azul, Cafe, Negro



AGT 023
AGENDA DIARIA TERRA



AGENDAS | DIARIA



Material: Curpiel
Técnica de impresión: Láser / Serigrafía /
Termograbado
Área de impresión: 4 x 16 cm
Colores: Azul, Azul Rey



"Agenda diaria con 186 hojas."

AGE 023
AGENDA EJECUTIVA CLÁSICA



Material: Curpiel
Técnica de impresión: Láser / Serigrafía /
Termograbado
Área de impresión: 12 x 20 cm
Colores: Azul, Beige, Cafe, Gris, Verde



"Agenda semanal con 80 hojas."



LIBRE TAS

Y CARPETAS

Libretas
Carpetas



**LI
BRE
TAS**

HL 005
PLANEADOR DIARIO GRIS



Material: Curpiel
Técnica de impresión: Termograbado / Serigrafía
Área de impresión: 13 x 5.5 cm
Colores: Gris

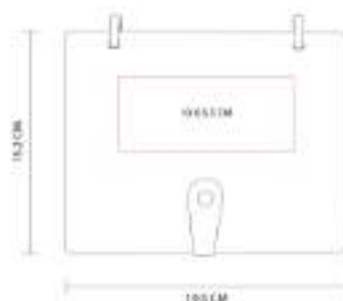

"Libreta con planeador para organizar actividades diarias.

HL 008
NOTAS PASTA CURPIEL

**NUEVO
2023**



Material: Curpiel / Papel
Técnica de impresión: Serigrafía / Termograbado
Área de impresión: 6 x 15 cm
Colores: Negro



HL 009
NOTAS PASTA CARTÓN

NUEVO
2023



Material: Cartón / Papel
Técnica de impresión: Serigrafía
Área de impresión: 6 x 15 cm
Colores: Beige



HL 010
LIBRETA ALESA



Material: Curpiel
Técnica de impresión: Láser / Serigrafía / Termograbado
Área de impresión: 8 x 17 cm
Colores: Azul, Morado, Naranja, Negro, Rojo, Rosa, Verde

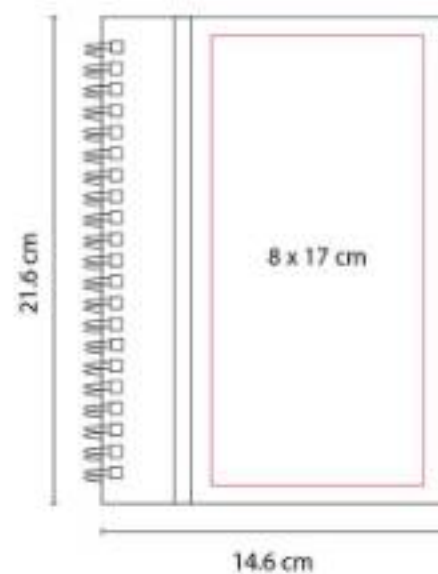

Libreta con 65 hojas de raya.

HL 011
LIBRETA ITZA



Material: Curpiel
Técnica de impresión: Serigrafía / Termograbado
Área de impresión: 11 X 18 cm
Colores: Azul, Negro, Rojo



"Libreta con 80 hojas de raya, de pasta flexible y espiral metálico doble."

HL 012
LIBRETA ABDALA



Material: Plástico
Técnica de impresión: Serigrafía
Área de impresión: 9 x 17 cm
Colores: Azul, Naranja, Verde

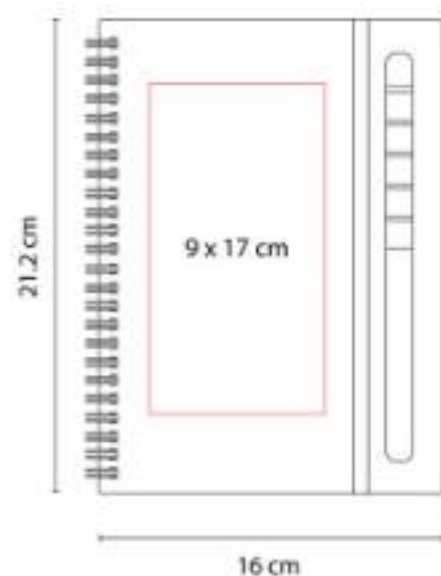

"Libreta con 80 hojas de raya. Incluye notas adheribles de colores, espiral metálico doble y elástico para cerrar.

HL 013
LIBRETA JADE



Material: Algodón reciclado
Técnica de impresión: Serigrafía
Área de impresión: 9 x 16 cm
Colores: Gris

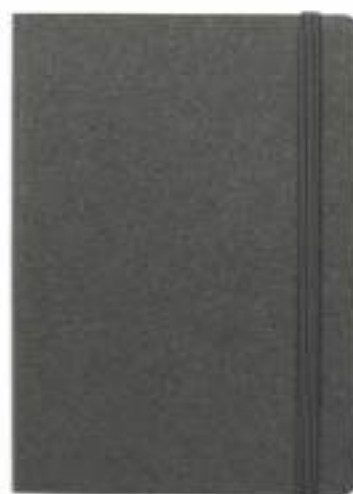

Libreta con 80 hojas de raya. Incluye elástico para cerrar.

HL 015
LIBRETA BARRON



Material: Cartón
Técnica de impresión: Serigrafía
Área de impresión: 9 x 18 cm
Colores: Azul, Naranja, Negro, Rojo, Verde

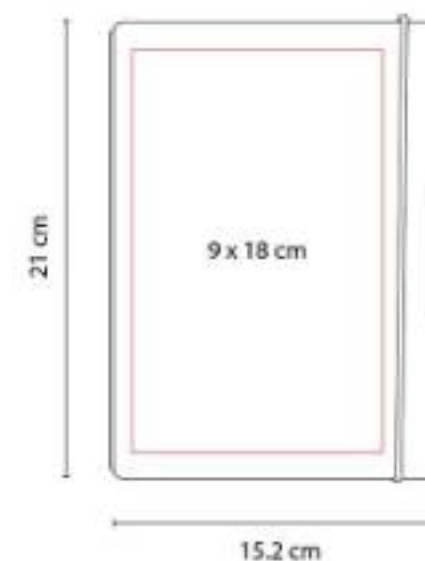

Libreta con 40 hojas de raya. Incluye elástico para cerrar.





HL 016
LIBRETA JOG



Material: Cartón
Técnica de impresión: Serigrafía
Área de impresión: 5 x 10 cm
Colores: Beige

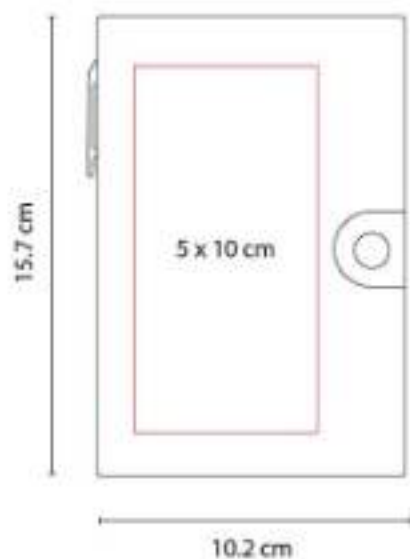

"Libreta con 50 hojas blancas.

HL 017
LIBRETA OWAMI



Material: Curpiel
Técnica de impresión: Láser
Área de impresión: 6 x 12 cm
Colores: Negro

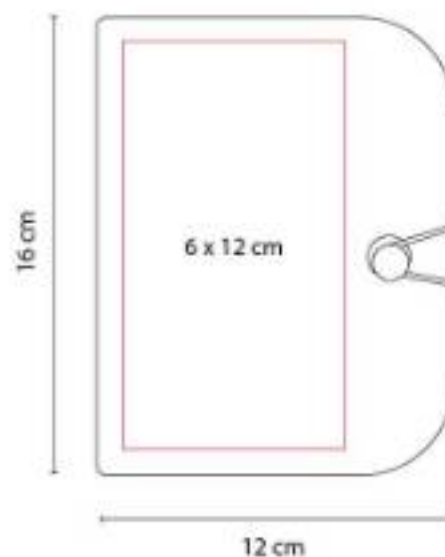

"Libreta con 70 hojas de raya.

HL 018
LIBRETA PALOUSE



Material: Cartón
Técnica de impresión: Serigrafía
Área de impresión: 8 x 12 cm
Colores: Beige



"Libreta con 70 hojas de raya.

HL 019
LIBRETA SLOVIAN



Material: Cartón
Técnica de impresión: Serigrafía
Área de impresión: 5 x 7 cm
Colores: Negro

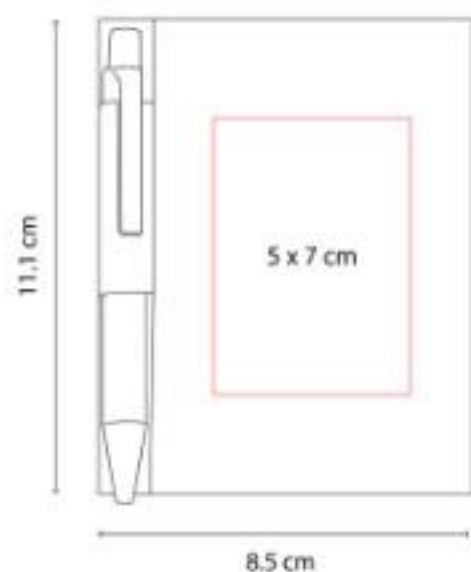

Libreta con 80 hojas de raya. Incluye bolígrafo ecológico.

HL 025
LIBRETA PRIPYAT



Material: Curpiel
Técnica de impresión: Láser / Termograbado
Área de impresión: 13 x 17 cm
Colores: Azul, Gris, Negro

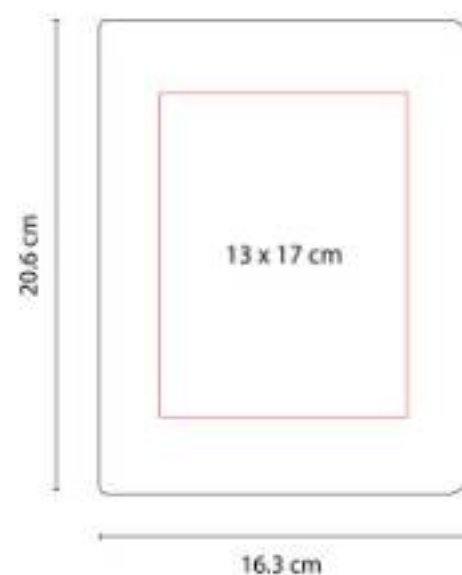

Libreta con 80 hojas de raya. Incluye espiral metálico doble.

HL 030
LIBRETA KENYA



Material: Curpiel
Técnica de impresión: Láser / Termograbado / Serigrafía
Área de impresión: 10 x 19 cm
Colores: Azul, Gris, Negro, Rojo

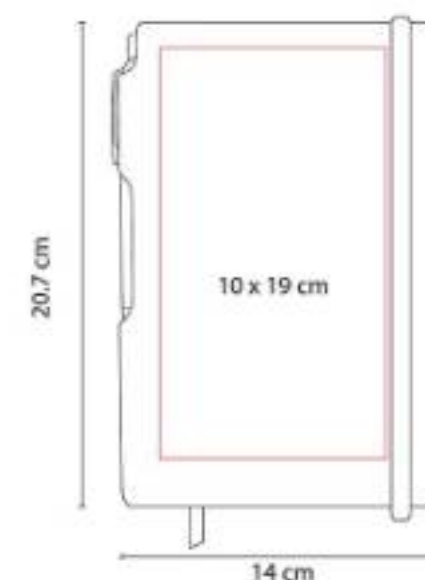

"Libreta con 80 hojas de raya. Incluye separador de hojas, elástico para cerrar y bolígrafo de plástico."



HL 035
LIBRETA VINNYTSIA



Material: Curpiel
Técnica de impresión: Termograbado / Láser
Área de impresión: 8.5 x 6.5 cm
Colores: Negro

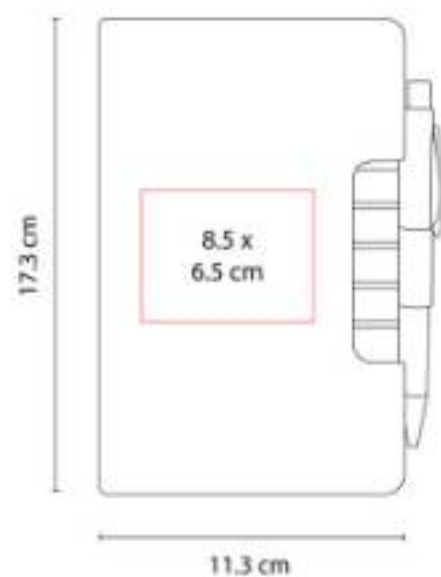

Libreta con 70 hojas de raya. Incluye bolígrafo y notas adhesibles de colores.

HL 045
PORTA NOTAS DOCTOR



Material: Cartón
Técnica de impresión: Serigrafía
Área de impresión: 3.5 x 2.5 cm
Colores: Azul

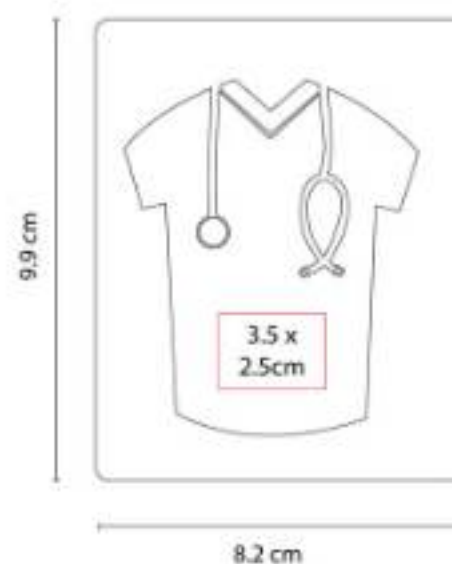

Incluye 2 blocks de notas adhesibles y 5 banderillas de colores.

HL 050
LIBRETA BIBILKA



Material: Curpiel / Plástico
Técnica de impresión: Serigrafía / Termograbado
Área de impresión: 5.5 x 19 cm
Colores: Azul, Negro

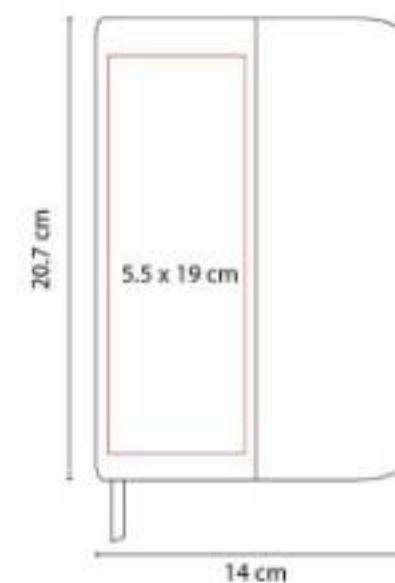

80 Hojas de raya. Incluye separador de hojas.

HL 080
LIBRETA DUNYA



Material: Corcho
Técnica de impresión: Láser / Serigrafía
Área de impresión: 6 x 11 cm
Colores: Beige

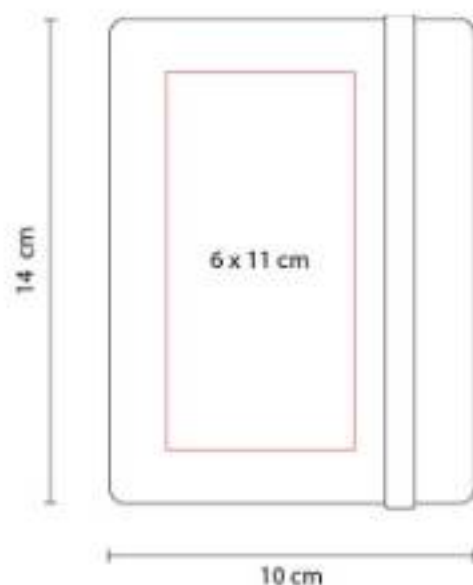

Libreta con 80 hojas de raya. Incluye separador de hojas y elástico para cerrar.

HL 1100
LIBRETA JOLIET



Material: Cartón / Espiral Metálico
Técnica de impresión: Serigrafía
Área de impresión: 10 x 17 cm
Colores: Beige

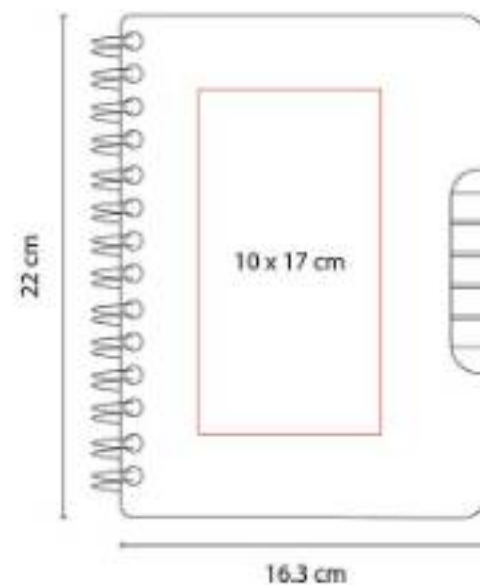

"Libreta con 100 hojas de raya.

HL 120
LIBRETA SAVOIA



Material: Cartón / Espiral Metálico
Técnica de impresión: Serigrafía
Área de impresión: 9 x 11 cm
Colores: Beige

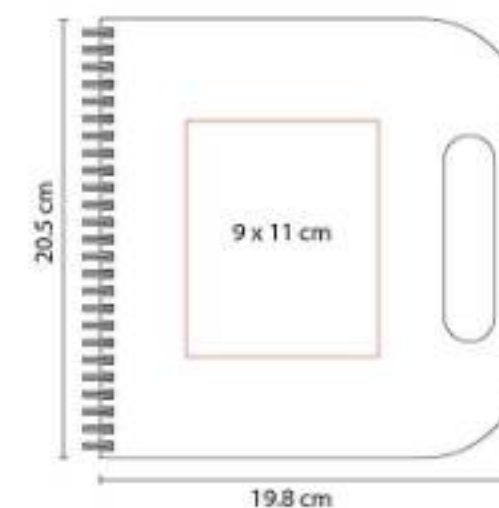

"Libreta con 70 hojas de raya.



HL 130
LIBRETA MARNE



Material: Cartón / Espiral Metálico
Técnica de impresión: Serigrafía
Área de impresión: 6 x 6 cm
Colores: Beige

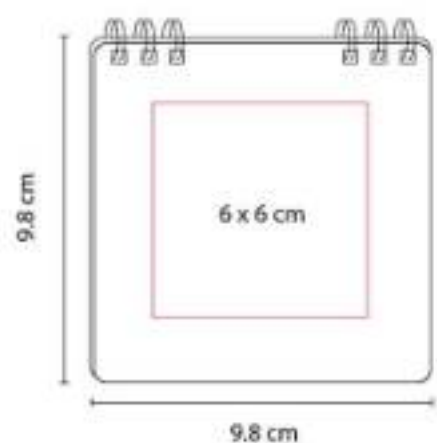

Libreta con 40 hojas de raya. Contiene 5 tiras de notas adheribles. Espiral metálico doble.

HL 1400
LIBRETA BREKA



Material: Espiral Metálico / Plástico
Técnica de impresión: Serigrafía
Área de impresión: 10 x 15 cm
Colores: Azul, Negro Translucido, Rojo Translucido

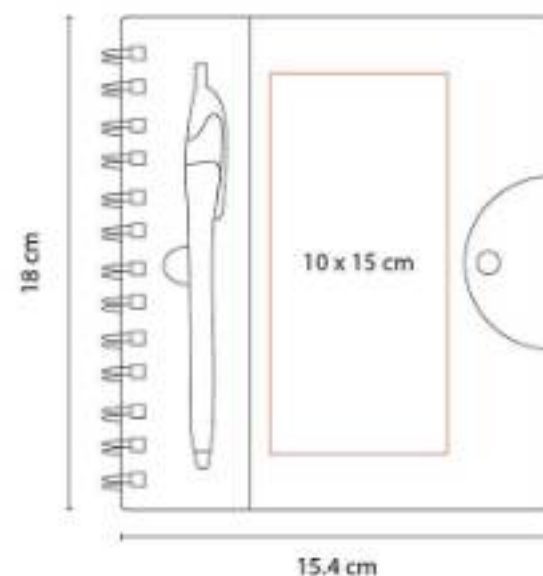

"Libreta con 100 hojas de raya. Incluye bolígrafo, espiral metálico doble y broche para cerrar."

HL 1500
LIBRETA SCRIF



Material: Curpiel
Técnica de impresión: Láser / Serigrafía
Área de impresión: 3 x 3.5 cm Cubierta / 2.5 x 1 cm Placa Metálica
Colores: Azul, Cafe, Negro

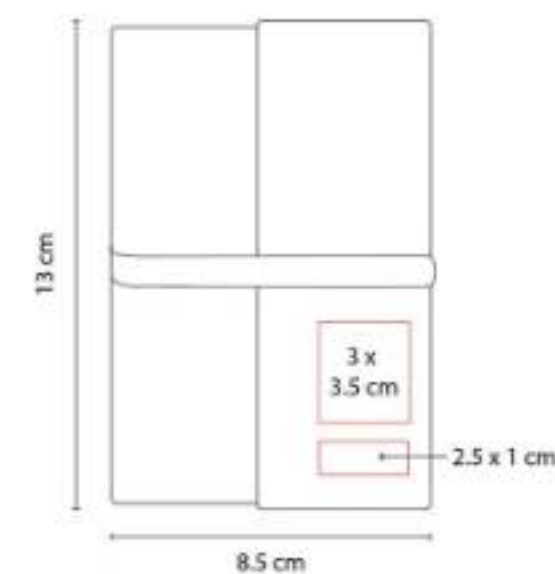

"Libreta con 120 hojas de raya. Incluye separador de hojas, elástico para cerrar y placa para grabado."

HL 1550
LIBRETA ECOLIER



Material: Cartón
Técnica de impresión: Serigrafía
Área de impresión: 4 x 12 cm
Colores: Rojo, Verde

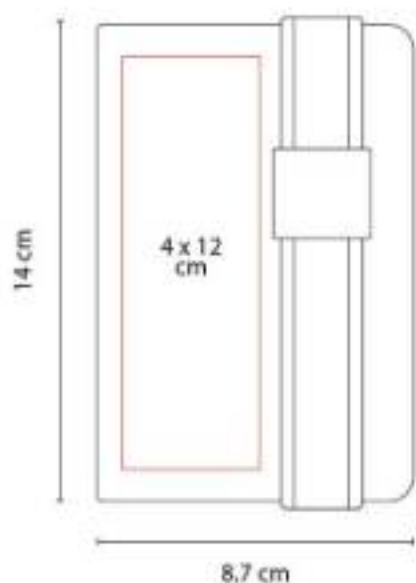

240 Hojas de raya. Incluye separador de hojas y elástico para cerrar.

HL 1600
LIBRETA CARDEX



Material: Curpiel
Técnica de impresión: Serigrafía / Termograbado
Área de impresión: 4 x 11 cm
Colores: Negro

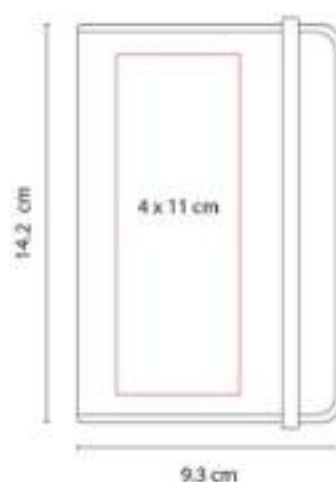

80 Hojas de raya. Incluye separador de hojas.

HL 1650
LIBRETA VALANTI



Material: Curpiel
Técnica de impresión: Láser / Termograbado / Serigrafía
Área de impresión: 6 x 6 cm
Colores: Azul, Negro

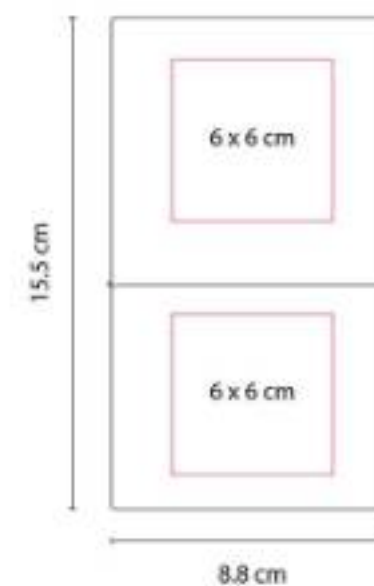

Libreta con 70 hojas de raya. Incluye separador de hojas y elástico para cerrar.

HL 170
LIBRETA DOCTOR



Material: Cartón / Espiral Metálico
Técnica de impresión: Serigrafía
Área de impresión: 4.5 x 8 cm
Colores: Blanco

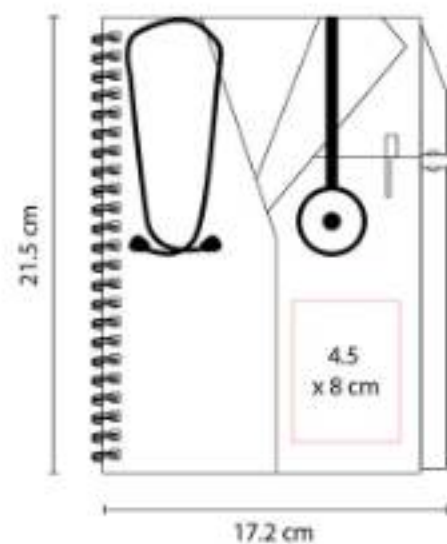

Libreta con 100 hojas de raya. Con espiral metálico doble y elástico para bolígrafo.

HL 1750
LIBRETA MACEO

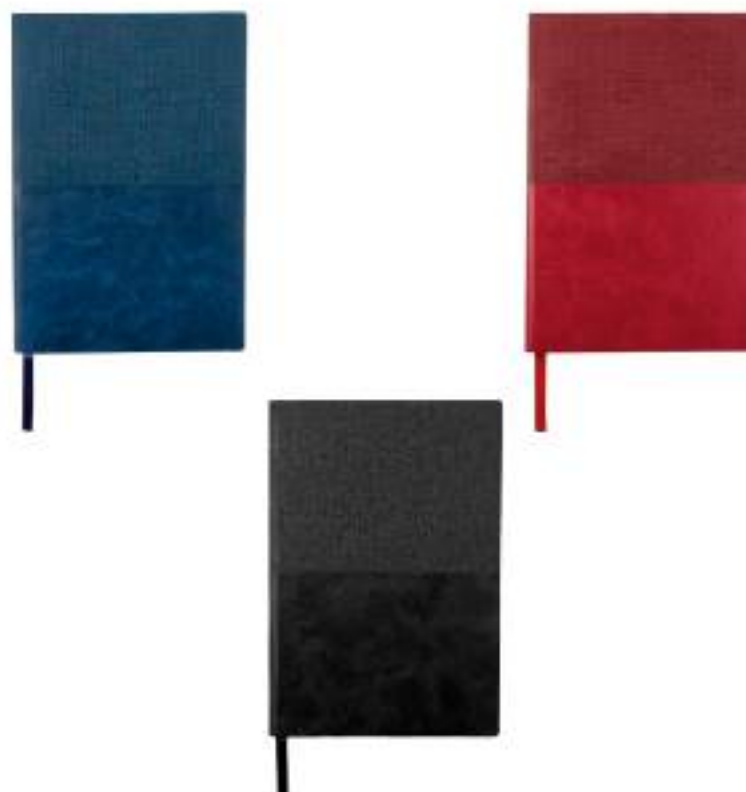

Material: Curpiel
Técnica de impresión: Termograbado
Área de impresión: 6 x 4 cm
Colores: Azul, Negro, Rojo

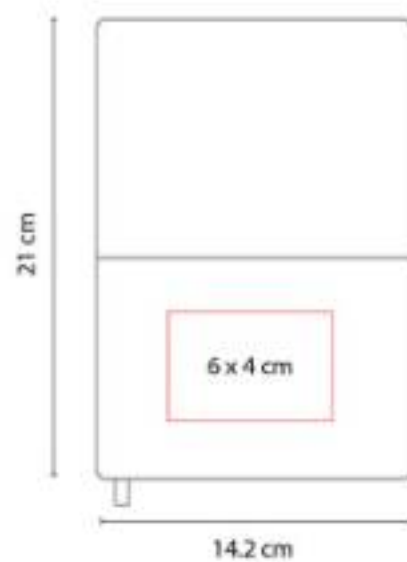

Libreta con 70 hojas de raya. Incluye separador de hojas.

HL 1755
LIBRETA RALEWAY



Material: Curpiel
Técnica de impresión: Serigrafía / Termograbado
Área de impresión: 3 x 7 cm
Colores: Gris



"Libreta con 40 hojas de raya, 30 hojas de cuadro chico y 10 hojas para notas. Incluye separador de hojas."

HL 180
LIBRETA DETTI FOSS



Material: Curpiel
Técnica de impresión: Láser / Termograbado
Área de impresión: 8 x 17 cm
Colores: Azul, Naranja, Negro, Rojo, Verde

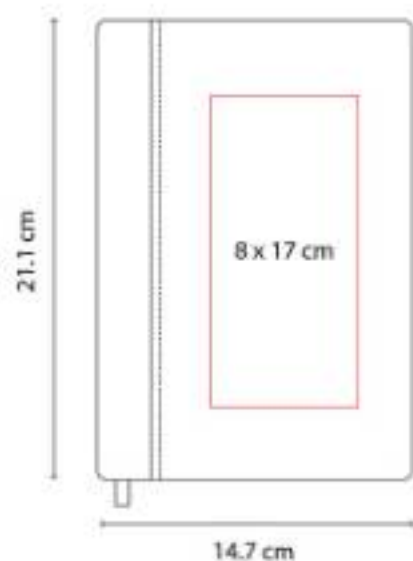

Libreta con 80 hojas de raya. Incluye separador de hojas.

HL 185
LIBRETA LUTSK



Material: Curpiel
Técnica de impresión: Termograbado
Área de impresión: 10 x 18 cm
Colores: Azul, Negro, Rojo

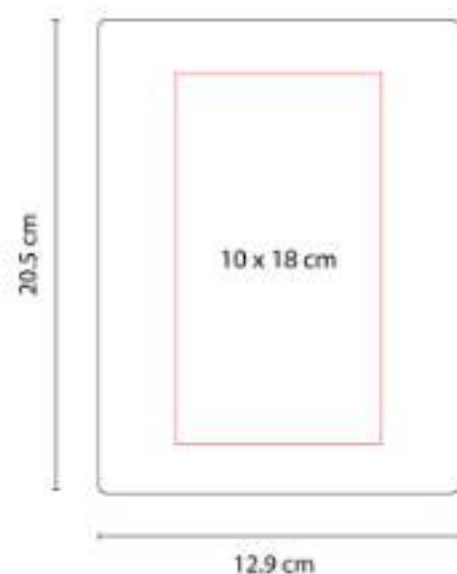

Libreta con 80 hojas de raya y pasta flexible.

HL 190
LIBRETA TOBA



Material: Cartón
Técnica de impresión: Serigrafía
Área de impresión: 8 x 4.5 cm
Colores: Azul, Naranja, Rojo, Verde



"Libreta con 100 hojas de raya. Incluye sobre en el interior, bolígrafo y elástico para cerrar."



HL 195
LIBRETA AVOIR



Material: Curpiel
Técnica de impresión: Serigrafía / Termograbado
Área de impresión: 11 x 18 cm
Colores: Azul, Cafe, Gris, Negro, Rojo



Libreta con 32 hojas de raya. Pasta flexible.

HL 200
LIBRETA REIK



Material: Curpiel
Técnica de impresión: Serigrafía / Termograbado
Área de impresión: 11 x 18 cm
Colores: Azul, Gris, Rojo



"Libreta con 80 hojas de raya. Incluye elástico para cerrar, separador de hojas y elástico para bolígrafo.

HL 2010
LIBRETA GREEN PLANET



Material: Cartón / Espiral Metálico / Papel Reciclado
Técnica de impresión: Serigrafía
Área de impresión: 6 x 5 cm
Colores: Azul, Naranja, Negro, Rojo, Verde



Libreta con 50 Hojas de raya. Incluye bolígrafo ecológico y elástico para cerrar.

HL 2013
LIBRETA ODIN



Material: Cartón
Técnica de impresión: Serigrafía
Área de impresión: 7 x 12 cm
Colores: Azul, Naranja, Negro, Rojo, Rosa, Verde



Libreta con 30 hojas de raya. Pasta flexible.

HL 2020
LIBRETA LOVECOLORS



Material: Curpiel
Técnica de impresión: Serigrafía / Termograbado / Láser
Área de impresión: 7 x 11 cm
Colores: Amarillo, Azul, Azul Rey, Naranja, Negro, Rojo, Rosa, Verde

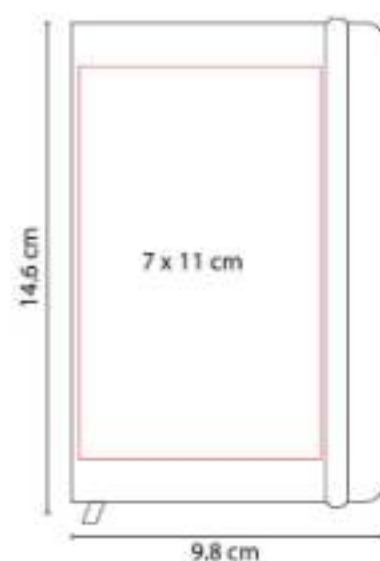

Libreta con 80 hojas de raya. Incluye separador de hojas y elástico para cerrar.

HL 2021
LIBRETA SMYRNA



Material: Curpiel
Técnica de impresión: Serigrafía / Termograbado / Láser
Área de impresión: 10 x 15 cm
Colores: Azul, Azul Rey, Naranja, Negro, Rojo, Verde

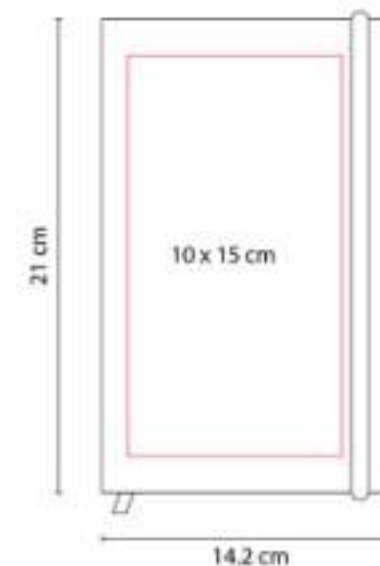

Libreta con 80 hojas de raya. Incluye separador de hojas y elástico para cerrar.





HL 2022 LIBRETA OLVERA



Material: PVC
Técnica de impresión: Serigrafía
Área de impresión: 10 x 15 cm
Colores: Azul Rey, Naranja, Negro, Rojo, Verde

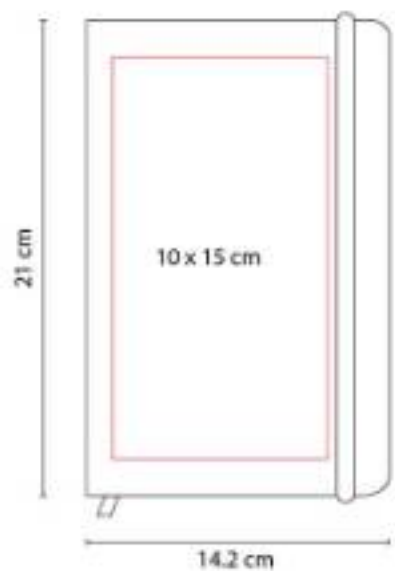

Libreta con 80 hojas de raya. Incluye separador de hojas y elástico para cerrar.

HL 2023 LIBRETA BAIONA



Material: PVC
Técnica de impresión: Serigrafía
Área de impresión: 7 x 11 cm
Colores: Azul Rey, Naranja, Negro, Rojo, Verde

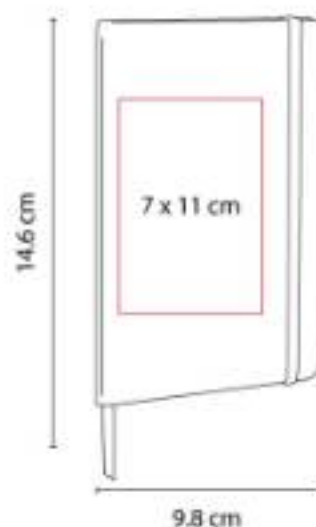

Libreta con 80 Hojas de raya. Incluye separador de hojas y elástico para cerrar.

HL 2030 LIBRETA MALIA



Material: Cartón / Espiral Metálico
Técnica de impresión: Serigrafía
Área de impresión: 7 x 11 cm Cubierta / 7 x 2.5 cm Interior
Colores: Beige

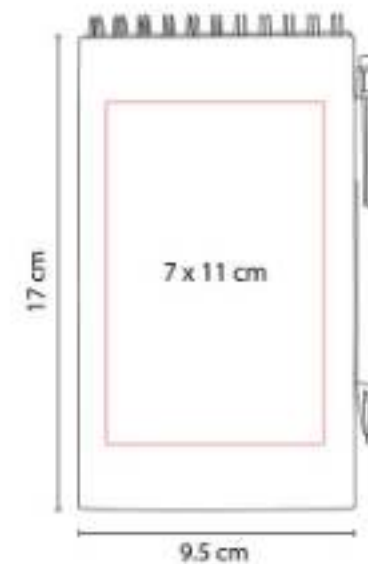

"Libreta con 20 hojas de raya.

HL 2040
LIBRETA ANTLIA



Material: Cartón / Espiral Metálico / Papel Reciclado
Técnica de impresión: Serigrafía
Área de impresión: 9 x 10 cm
Colores: Cafe, Negro, Rojo, Verde

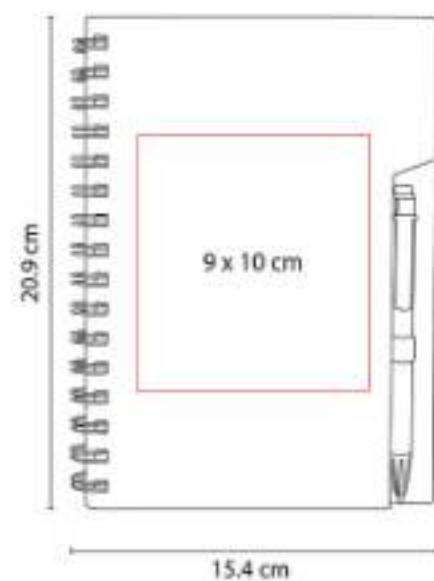

Libreta con 70 hojas de raya. Incluye bolígrafo ecológico y espiral metálico doble.

HL 2050
LIBRETA RIDGE



Material: Cartón
Técnica de impresión: Serigrafía
Área de impresión: 6 x 13 cm
Colores: Azul, Negro, Rojo, Verde

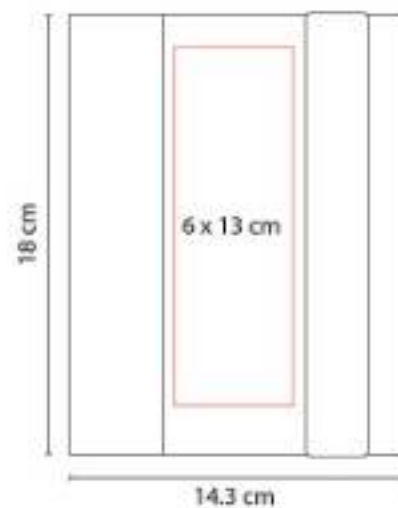

"Libreta con 70 hojas de raya.

HL 2070
LIBRETA SELIGER



Material: Paja / Curpiel
Técnica de impresión: Serigrafía / Termograbado
Área de impresión: 7 x 7 cm
Colores: Azul



96 Hojas de raya. Incluye separador de hojas, compartimento frontal para smartphone y bolígrafo.





HL 2080
LIBRETA SUAZI



Material: Curpiel / Plástico
Técnica de impresión: Láser / Serigrafía / Termograbado
Área de impresión: 8 x 10 cm
Colores: Azul, Negro, Rojo

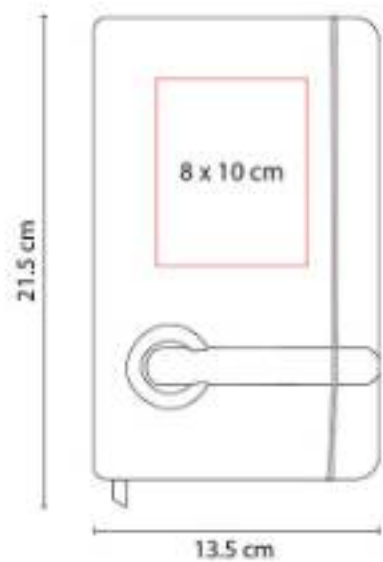

"Libreta con 80 hojas de raya.

HL 2085
LIBRETA RITA



Material: Curpiel
Técnica de impresión: Serigrafía / Termograbado
Área de impresión: 10 x 11 cm
Colores: Negro



Libreta con 80 hojas de raya. Incluye separador de hojas y broche imantado para cerrar.

HL 2090
LIBRETA TABUK



Material: Curpiel
Técnica de impresión: Láser / Termograbado
Área de impresión: 5 x 16 cm
Colores: Negro

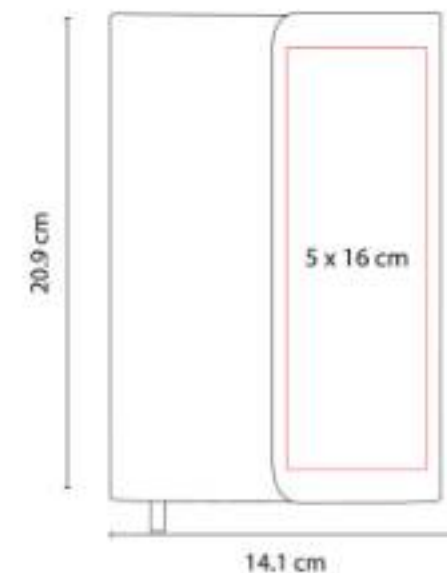

Libreta con 80 hojas de raya. Incluye solapa y separador de hojas.

HL 2100
LIBRETA BOK



Material: Curpiel
Técnica de impresión: Láser / Serigrafía / Termograbado
Área de impresión: 6 x 13 cm
Colores: Azul, Cafe, Naranja, Negro, Rojo

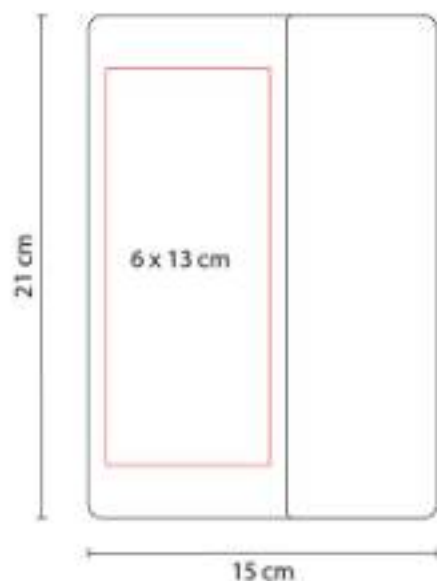

Libreta 80 hojas de raya. Incluye solapa magnética y separador de hojas. Bolígrafo no incluido.

HL 2110
LIBRETA LINO



Material: Curpiel
Técnica de impresión: Serigrafía / Termograbado
Área de impresión: 10 x 14 cm
Colores: Gris



Libreta con 80 hojas de raya. Incluye espiral metálico doble y elástico para cerrar.

HL 2150
LIBRETA BORYSPIL



Material: Curpiel
Técnica de impresión: Láser / Termograbado
Área de impresión: 7.5 x 15 cm Cubierta / 1.5 x 0.5 cm Placa
Colores: Azul, Gris, Rojo

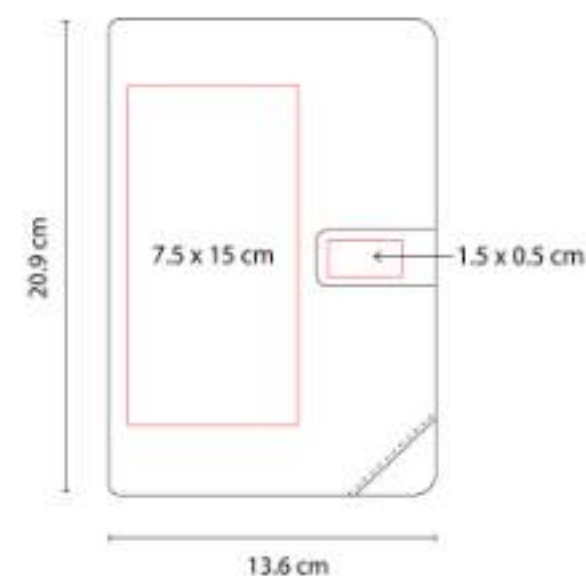

"Libreta con 80 hojas de raya. Incluye elástico para bolígrafo, broche imantado para cerrar y placa para grabado.





HL 2160 LIBRETA KIONA



Material: Curpiel
Técnica de impresión: Serigrafía / Termograbado
Área de impresión: 9 x 15 cm
Colores: Azul, Gris, Negro



Libreta con 80 hojas de raya. Incluye bolígrafo terminado rubber.

HL 2720 BLOCK DE NOTAS CON BOLÍGRAFO



Material: Plástico
Técnica de impresión: Serigrafía
Área de impresión: 5 x 8 cm
Colores: Azul, Blanco, Rojo

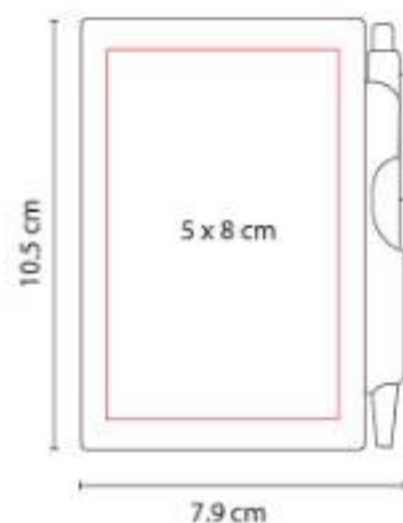

Block de notas con 60 hojas blancas. Incluye bolígrafo.

HL 2900 CUADERNO PROFESIONAL



Material: Cartón / Espiral Metálico
Técnica de impresión: Serigrafía
Área de impresión: 16 x 23 cm
Colores: Amarillo, Azul, Naranja, Negro, Rojo, Verde

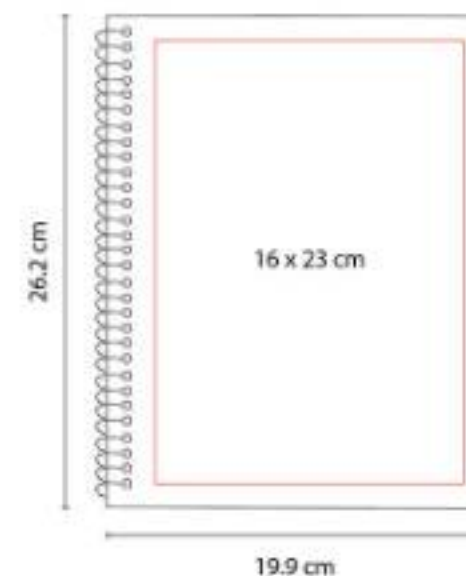

Cuaderno profesional tamaño carta con 70 hojas y espiral metálico.

HL 6610
PORTA NOTAS ALAMEDA



Colores: Negro



HL 6620
PORTA NOTAS ROMANI



Colores: Negro

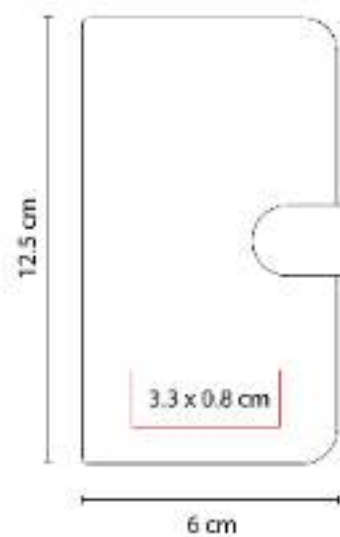

HL 6630
PORTA NOTAS KALI



Colores: Negro

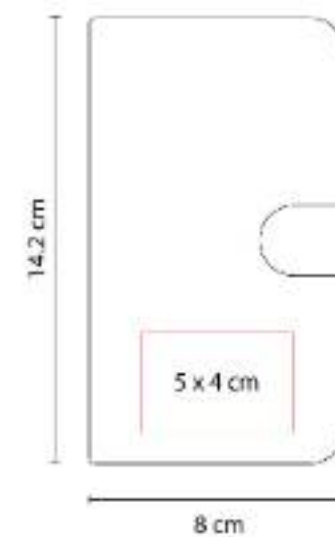

HL 9000
LIBRETA SOMBOR



Material: Curpiel
Técnica de impresión: Termograbado
Área de impresión: 8 x 18 cm
Colores: Azul, Naranja, Rojo, Verde

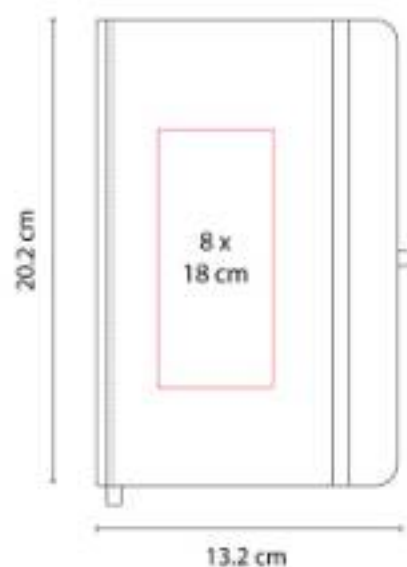

"Libreta con 80 hojas de raya. Incluye elástico para cerrar, separador de hojas y elástico para bolígrafo.

HL 9010
LIBRETA ISAR



Material: Curpiel / Metal
Técnica de impresión: Láser / Termograbado / Serigrafía
Área de impresión: 8 x 18 cm
Colores: Azul, Rojo

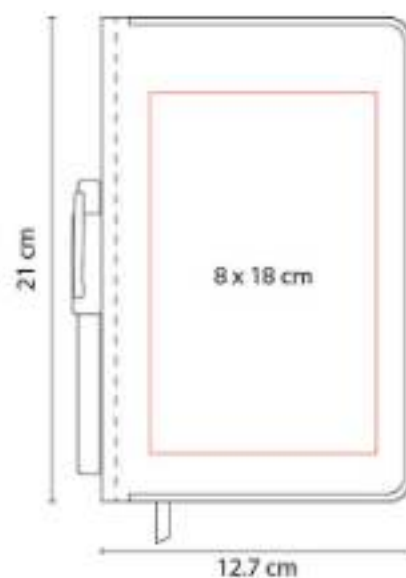

"Libreta con 96 hojas de raya, con borde metálico para protección de extremos.

HL 9015
LIBRETA QUERCUS



Material: Curpiel
Técnica de impresión: Láser / Serigrafía / Termograbado
Área de impresión: 10 x 5 cm
Colores: Gris, Negro

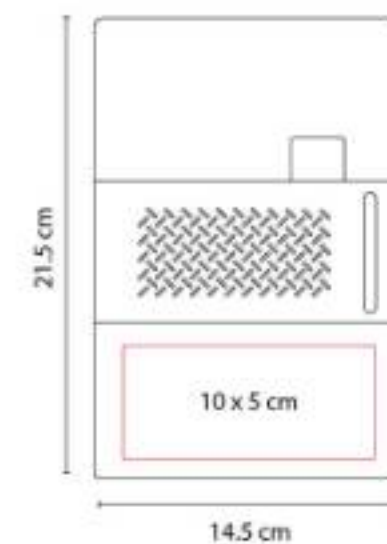

Libreta con 80 hojas raya. Incluye elástico para bolígrafo y compartimento para tarjeta. Bolígrafo no incluido.

HL 9020
LIBRETA ALIFAN



Material: Curpiel / Espiral Metálico
Técnica de impresión: Láser / Serigrafía / Termograbado
Área de impresión: 8 x 10 cm
Colores: Azul, Negro, Rojo

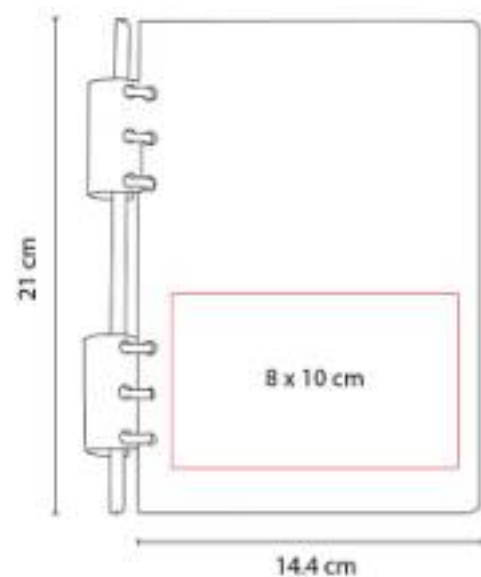

80 Hojas de raya.

HL 9030
LIBRETA ESVA



Material: Curpiel / Metal
Técnica de impresión: Láser / Serigrafía / Termograbado / Goteado en Resina
Área de impresión: 8 x 10 cm Cubierta / 2.4 cm Broche Metálico
Colores: Azul, Negro, Rojo

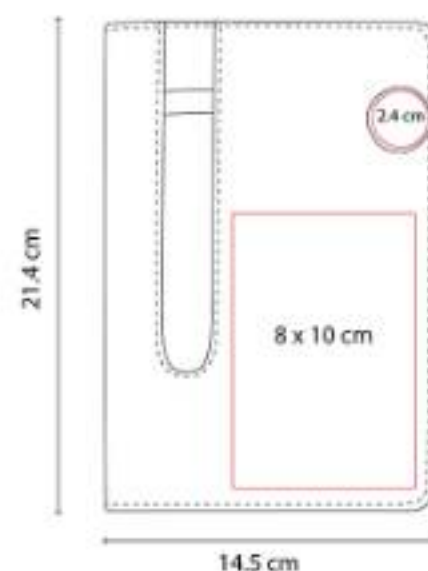

Libreta con 80 hojas de raya. Incluye compartimento para bolígrafo y broche circular metálico imantado.

HL 9040
SET AITANA



Material: Tela y Metal Libreta / Aluminio Bolígrafo
Técnica de impresión: Láser en Placa Metálica / Grabado Espejo en Bolígrafo
Área de impresión: 4 x 2.5 cm Placa Metálica / 0.6 x 7 cm Bolígrafo
Colores: Gris, Negro



"Libreta con 80 hojas de raya.



HL 9042
SET ZEMUN

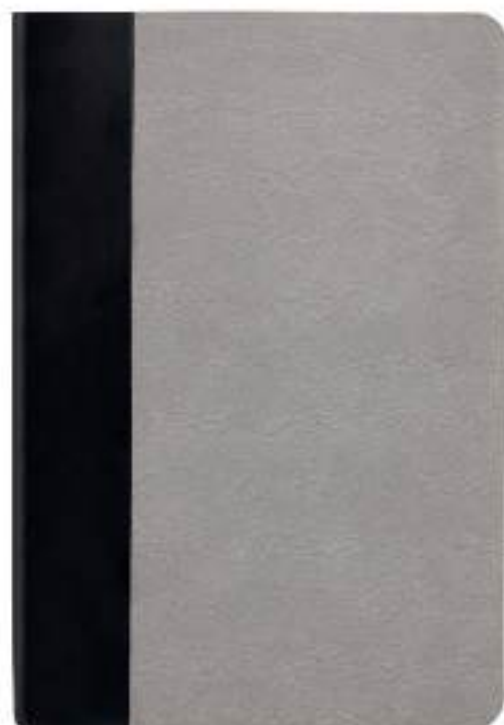

Material: Curpiel Libreta / Plástico Bolígrafo
Técnica de impresión: Termograbado en Libreta / Serigrafía en Bolígrafo
Área de impresión: 6 x 14 cm Libreta / 0.6 x 7 cm Barril y 0.6 x 4 cm Clip
Colores: Gris

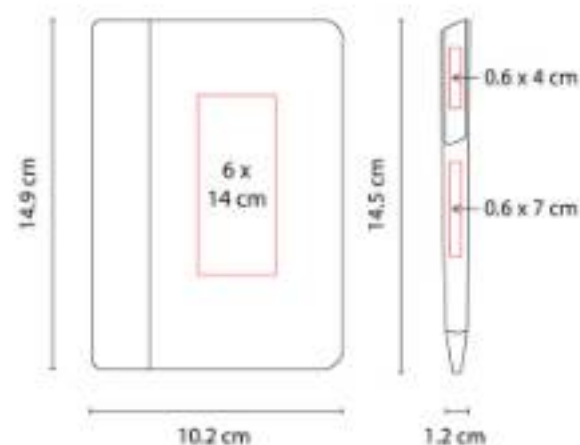

"Libreta con 80 hojas de raya. Incluye separador de hojas, bolígrafo y caja de regalo."

HL 9043
SET KHALID



Material: Curpiel Libreta / Aluminio Bolígrafo
Técnica de impresión: Termograbado en Libreta / Láser y Serigrafía en Bolígrafo
Área de impresión: 9 x 10 cm Libreta / 0.5 x 5 cm Bolígrafo
Colores: Negro



"Libreta con 80 hojas de raya. Incluye separador de hojas, elástico para cerrar, bolígrafo y caja de regalo."

HL 9050
LIBRETA KORYAK



Material: Cartón / Espiral Metálico
Técnica de impresión: Serigrafía
Área de impresión: 9 x 14 cm
Colores: Beige

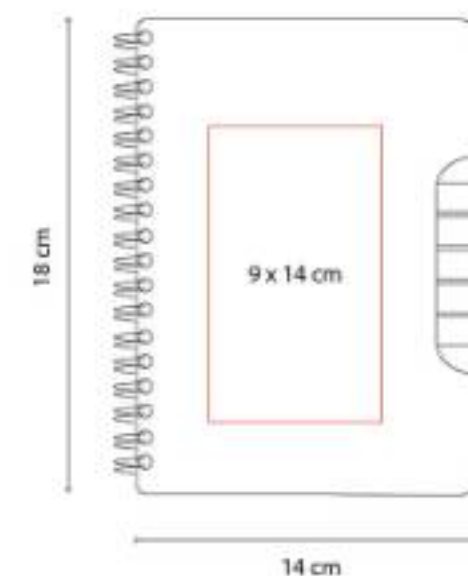

"Libreta con 70 hojas de raya."

HL 9055
LIBRETA FUNEE



Material: Curpiel
Técnica de impresión: Serigrafía y Termograbado Libreta/ Láser bolígrafo
Área de impresión: 7 x 12 cm.
Colores: Azul, Gris, Negro



Libreta con 80 hojas de raya. Contracubierta con espacio imantado para bolígrafo. Incluye bolígrafo metálico.

HL 9065
LIBRETA CON LUZ CAFUNE



Material: Curpiel
Técnica de impresión: Láser en Placa de Plástico / Serigrafía y Termograbado en Cubierta
Área de impresión: 8 x 11 cm Cubierta / 2 x 2 cm Placa de Plástico
Colores: Azul, Rojo



Libreta con 80 hojas de raya. Incluye separador de hojas y placa de plástico con luz. El logo se enciende al grabar.

HL 9080
LIBRETA PAULO



Material: Curpiel / Bambú
Técnica de impresión: Láser / Termograbado
Área de impresión: 5 x 17 cm Libreta / 2 x 4.5 cm Bambú
Colores: Gris

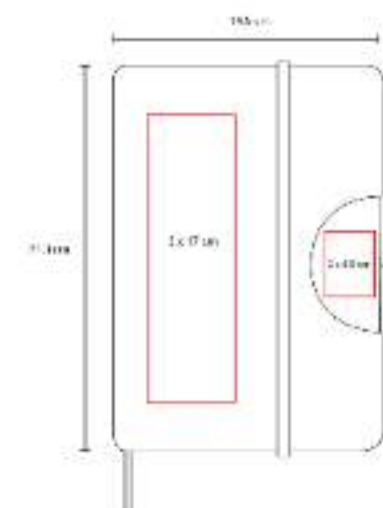

"80 Hojas de raya. Incluye elástico para cerrar, separador de hojas y elástico para bolígrafo.





NUEVO 2023

HL 9085



Material: PVC / PU / Plástico
Técnica de impresión: Serigrafía
Área de impresión: 18 x 13 cm Estuche / 10 x 17 cm Libreta
Colores: Azul, Rojo



"64 Hojas de raya. Incluye un bolígrafo, una regla de 20 cm y una bolsa de pvc."

HL 9085
SET DE LIBRETA NODI

NUEVO 2023



Material: PVC / PU / Plástico
Técnica de impresión: Serigrafía
Área de impresión: 18 x 13 cm Estuche / 10 x 17 cm Libreta
Colores: Azul



"64 Hojas de raya. Incluye un bolígrafo, una regla de 20 cm y una bolsa de pvc."

HL 9090
LIBRETA DREW



Material: Curpiel
Técnica de impresión: Serigrafía / Termograbado
Área de impresión: 12 x 16 cm
Colores: Azul, Negro, Rosa



96 Hojas de raya. Pasta suave y flexible. Espacio para bolígrafo de lado izquierdo y canto del mismo color que la pasta.

HL 9095
LIBRETA DEREBO



Material: Cartón
Técnica de impresión: Serigrafía
Área de impresión: 10 x 17 cm
Colores: Azul, Gris, Morado, Negro, Rojo, Verde



40 Hojas de raya. Con borde cocido y pasta de cartón.

HL 9096
LIBRETA ENCINO NEGRO



Material: Curpiel / Lámina de encino
Técnica de impresión: Serigrafía / Láser
Área de impresión: 8 x 15 cm
Colores: Negro



80 hojas de raya. Libreta con separador de hojas y elástico para cerrar.

HL 9097
LIBRETA MARKUS



Material: Curpiel
Técnica de impresión: Serigrafía / Termograbado
Área de impresión: 10 x 6 cm
Colores: Gris, Negro, Verde



100 Hojas de raya. Libreta de pasta flexible con elástico y separador de hojas.



HL 9098
LIBRETA ECO BERNA

NUEVO
2023



Material: Cartón
Técnica de impresión: Serigrafía
Área de impresión: 7 x 6 cm
Colores: Azul, Beige

NUEVO
2023



70 Hojas de raya. Incluye elástico para cerrar.

HL 9099



Material: Curpiel
Técnica de impresión: Serigrafía
Área de impresión: 5 x 9 cm
Colores: Negro



60 Hojas de raya. Incluye notas adheribles de diferentes colores y bolígrafo ecológico.

HL 9099
LIBRETA DIANA



Material: Curpiel
Técnica de impresión: Serigrafía
Área de impresión: 5 x 9 cm
Colores: Azul, Gris

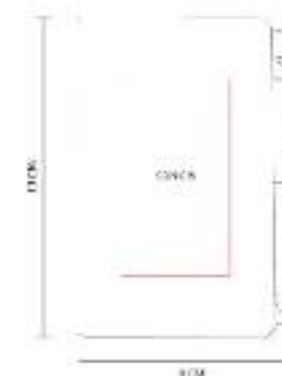

60 Hojas de raya. Incluye notas adheribles de diferentes colores y bolígrafo ecológico.

HL 9100



Material: Curpiel
Técnica de impresión: Serigrafía /
Termograbado
Área de impresión: 8 x 4 cm



80 Hojas de raya. Libreta con broche magnético y separador de hojas.

SOC 037
LIBRETA BALÓN



Material: Curpiel
Técnica de impresión: Serigrafía /
Termograbado / Láser
Área de impresión: 3.5 x 2.5 cm
Colores: Verde



80 Hojas de raya. Incluye separador de hojas y elástico para cerrar.

SOC 039
LIBRETA CANCHA SOCCER



Material: Cartón / Metal
Técnica de impresión: Serigrafía
Área de impresión: 10 x 6.5 cm
Colores: Verde



80 Hojas de raya. Incluye separador y broche circular metálico imantado.



SOC 940

LIBRETA SOCCER NOTES



Material: Cartón / Espiral Metálico

Técnica de impresión: Serigrafía

Área de impresión: 9 x 5 cm

Colores: Blanco

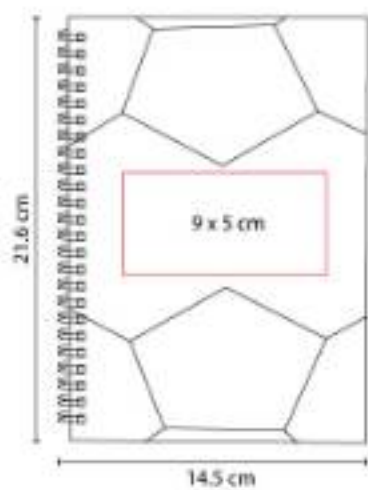

80 Hojas de raya. Incluye espiral metálico doble.

CARPETAS



M 6020
CARPETA HAEDI



Material: Curpiel / Poliéster
Técnica de impresión: Serigrafía / Termograbado
Área de impresión: 10 x 8 cm
Colores: Azul, Gris



M 80150
CARPETA ONTARIO



Material: Curpiel
Técnica de impresión: Serigrafía / Termograbado / Láser
Área de impresión: 15 x 29 cm
Colores: Negro

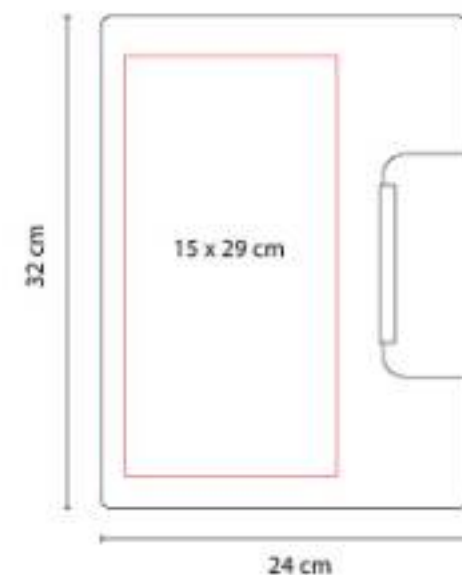



M 80170
CARPETA YAMDENA



Material: Curpiel / Vinil
Técnica de impresión: Láser / Serigrafía / Termograbado
Área de impresión: 10 x 4 cm
Colores: Negro

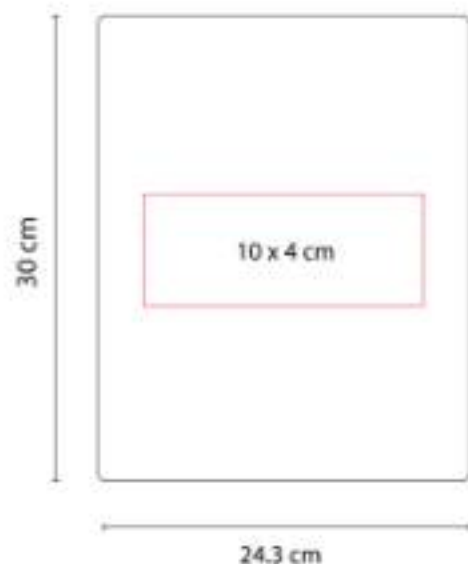

"Incluye block de raya tamaño A4 con 20 hojas, espacio para bolígrafo y compartimento para documentos."

M 80200
CARPETA NATURE



Material: Cartón / Papel Reciclado
Técnica de impresión: Serigrafía
Área de impresión: 18 x 26 cm
Colores: Beige



"Carpeta ecológica. Incluye block de raya tamaño A4 con 20 hojas, bolígrafo y notas adheribles."

M 80230
CARPETA SKIN



Material: Cartón / Papel Reciclado
Técnica de impresión: Serigrafía
Área de impresión: 16 x 26.5 cm
Colores: Azul, Rojo, Verde

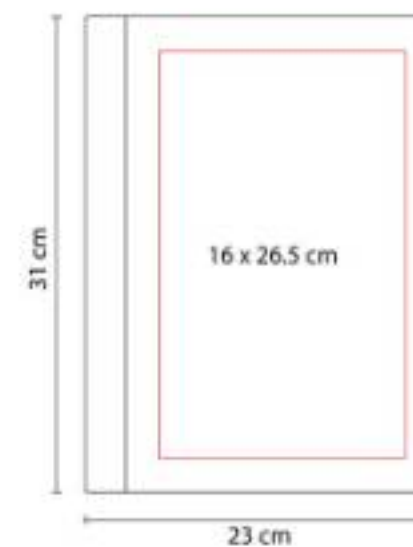

"Carpeta ecológica. Incluye block de raya tamaño A4 con 30 hojas, bolígrafo y notas adheribles."

M 80444
CARPETA CENTURY



Material: Curpiel
Técnica de impresión: Serigrafía / Termograbado / Láser
Área de impresión: 16 x 7 cm
Colores: Negro

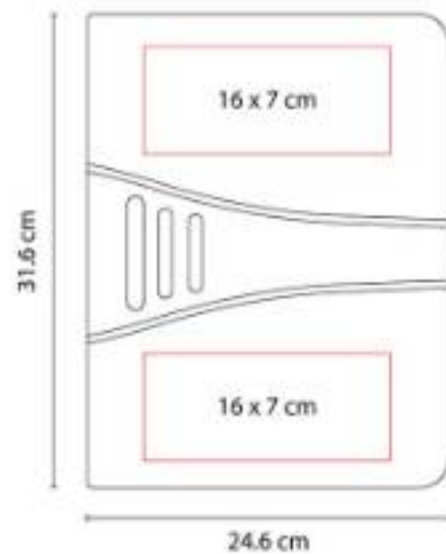

Incluye block de raya tamaño A4 con 20 hojas. No incluye bolígrafo.

M 80750
CARPETA MIRAM



Material: Poliéster
Técnica de impresión: Láser en Placa Metálica / Serigrafía en Cubierta
Área de impresión: 13 x 22 cm Cubierta / 3 x 2 cm Placa Metálica
Colores: Negro

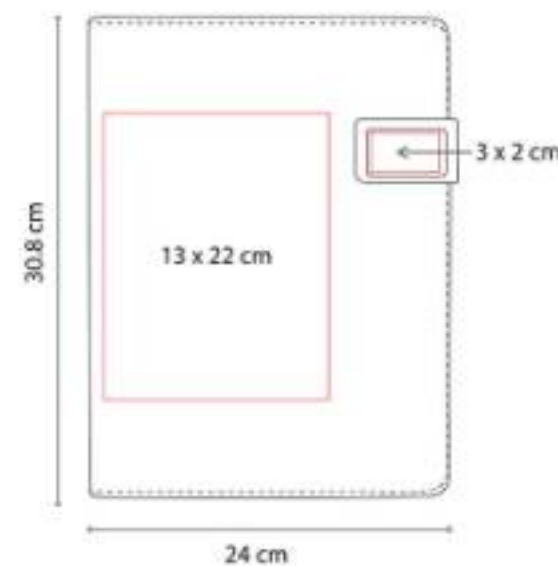

"Incluye block de raya tamaño A4 con 20 hojas, elástico para bolígrafo, compartimento para smartphone y tarjetas.

M 80770
CARPETA ENSHI



Material: Curpiel / Tela
Técnica de impresión: Láser / Serigrafía / Termograbado
Área de impresión: 10 x 20 cm
Colores: Gris, Negro

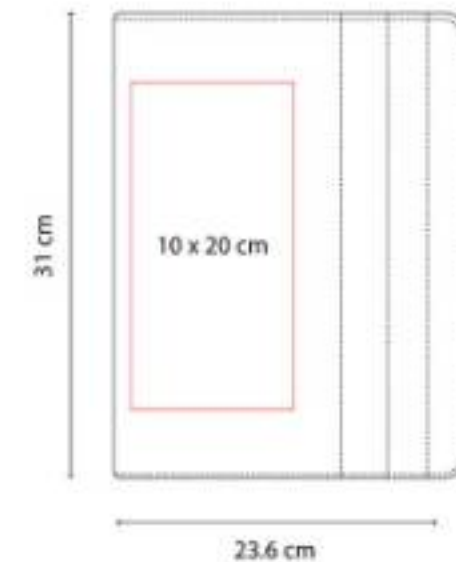

"Incluye block de raya tamaño A4 con 20 hojas, elástico para bolígrafo, compartimento para documentos y tarjetas.





M 80800
CARPETA LISBOA



Material: Curpiel
Técnica de impresión: Serigrafía /
Termograbado / Láser
Área de impresión: 16 x 18 cm
Colores: Negro

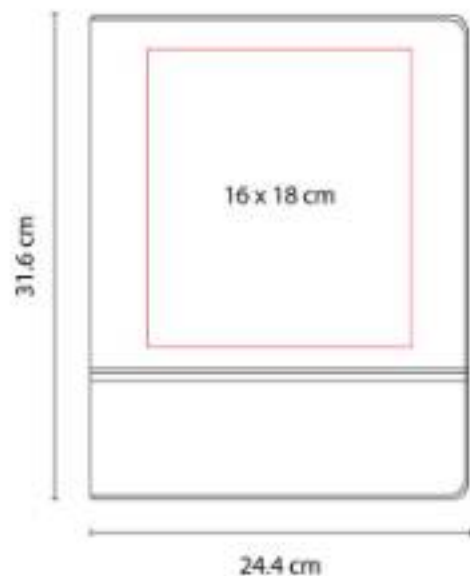

Incluye block de raya tamaño A4 con 20
hojas. No incluye bolígrafo.

M 80850
CARPETA GIRAC



Material: Curpiel
Técnica de impresión: Láser en Placa
Metálica / Serigrafía en Cubierta
Área de impresión: 15 x 3 cm Cubierta / 1.5
x 4 cm Placa Metálica
Colores: Negro

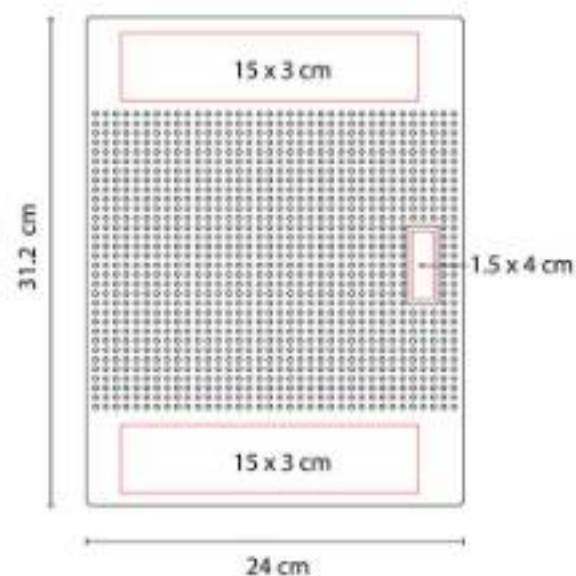

"Incluye block de raya tamaño A4 con 20
hojas, elástico para bolígrafo y compartimento
para tarjetas.

M 80890
CARPETA CON LUZ TAWANG



Capacidad: "4,000 mAh"
Material: Tela / Silicón
Técnica de impresión: Láser en Silicón /
Serigrafía en Cubierta
Área de impresión: 4 x 2.5 cm Silicón / 16 x
16 cm Cubierta
Colores: Negro

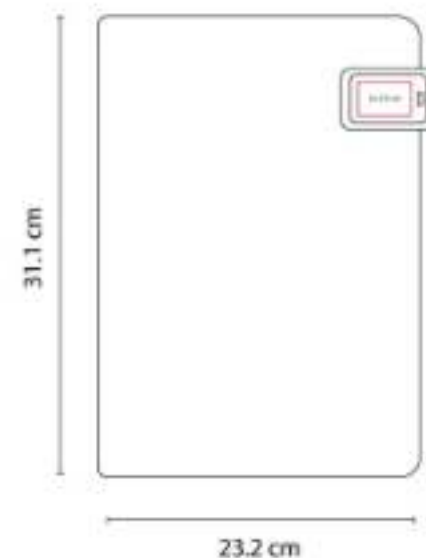

M 80910
**CARPETA PORTA TABLET
 HAVAR**



Material: Curpiel
Técnica de impresión: Serigrafía /
 Termograbado / Láser
Área de impresión: 12 x 21 cm
Colores: Negro

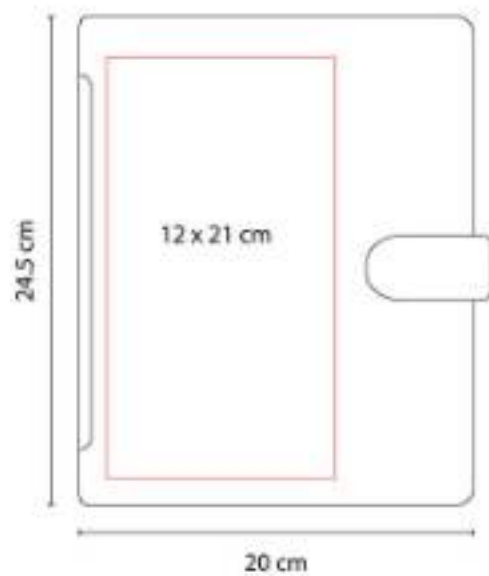

"Incluye porta notas de raya con 20 hojas
 medida 8 x 10.

M 80920
CARPETA PORTA TABLET LORY



Material: Curpiel
Técnica de impresión: Serigrafía /
 Termograbado / Láser
Área de impresión: 10 x 29 cm
Colores: Negro

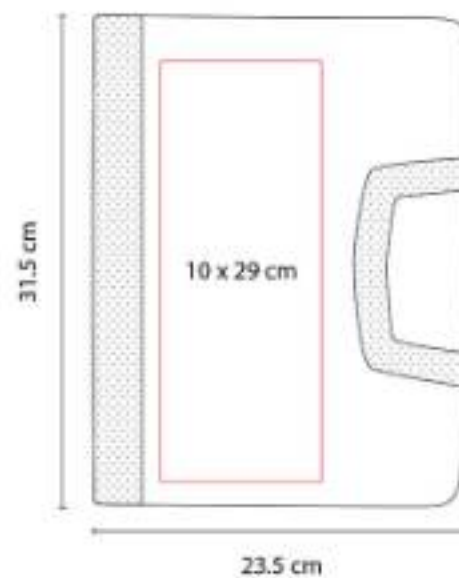

M 80940
CARPETA UYUNI



Material: Curpiel
Técnica de impresión: Láser / Serigrafía /
 Termograbado
Área de impresión: 17 x 8 cm
Colores: Gris, Negro

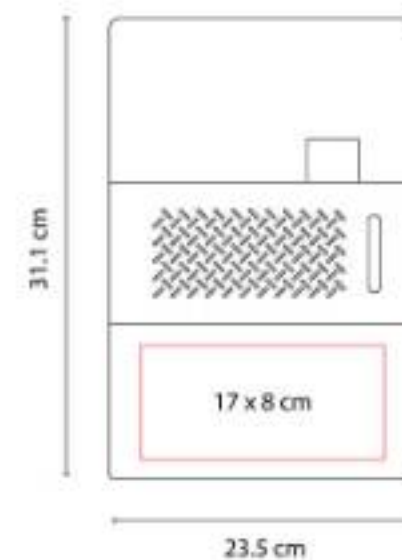

"Incluye block de raya tamaño A4 con 20
 hojas, elástico para bolígrafo, compartimento
 para documentos y tarjetas.





M 81300
CARPETA RECORD



Material: Curpiel
Técnica de impresión: Láser / Serigrafía
Área de impresión: 16 x 30 cm Cubierta / 1 x 4 cm Placa Metálica
Colores: Negro

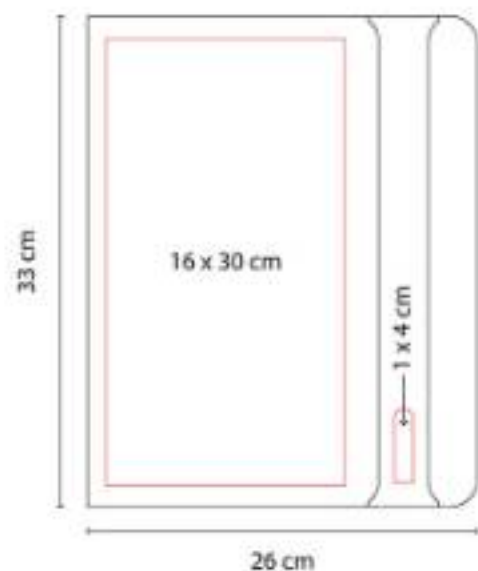

Carpeta con cierre y placa metálica. Incluye block de raya tamaño A4 con 20 hojas. Incluye elástico para bolígrafo.

M 82400
SOBRE BEIRUT



Material: Curpiel
Técnica de impresión: Láser / Serigrafía / Termograbado
Área de impresión: 20 x 9 cm
Colores: Café, Negro

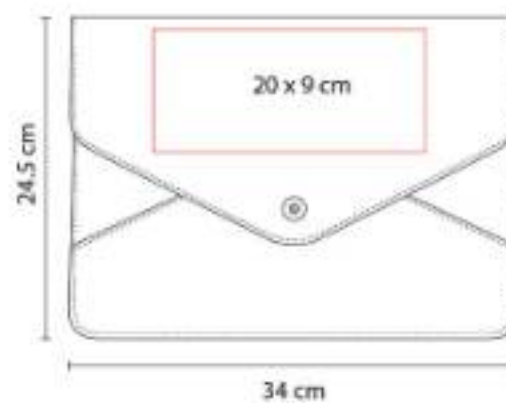

Sobre porta documentos con broche magnético.

M 82724
CARPETA HARBEL



Material: Curpiel
Técnica de impresión: Serigrafía / Láser / Termograbado
Área de impresión: 16 x 25 cm
Colores: Negro

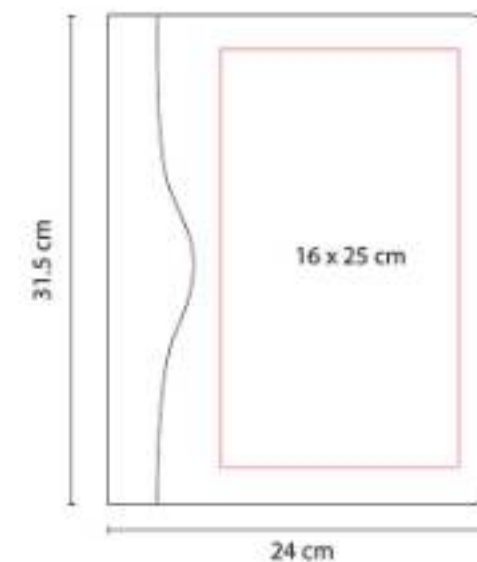

Incluye block de raya tamaño A4 con 20 hojas. No incluye bolígrafo.

M 8800
CARPETA CON ARGOLLA



Material: Vinil
Técnica de impresión: Serigrafía /
Termograbado
Área de impresión: 13 x 20 cm
Colores: Negro



Carpeta de tres argollas. Incluye block de 30 hojas a rayas y 1 separador de documentos.

M 8900
CARPETA VINIL



Material: Vinil
Técnica de impresión: Serigrafía /
Termograbado
Área de impresión: 13 x 20 cm
Colores: Negro



"Incluye block de 20 hojas a rayas, 2 separadores de documentos, compartimento para tarjeta y ceja para bolígrafo.

SIN 014
CARPETA PORTAFOLIO



Material: Curpiel
Técnica de impresión: Láser / Serigrafía
Área de impresión: 28 x 16 cm
Colores: Negro

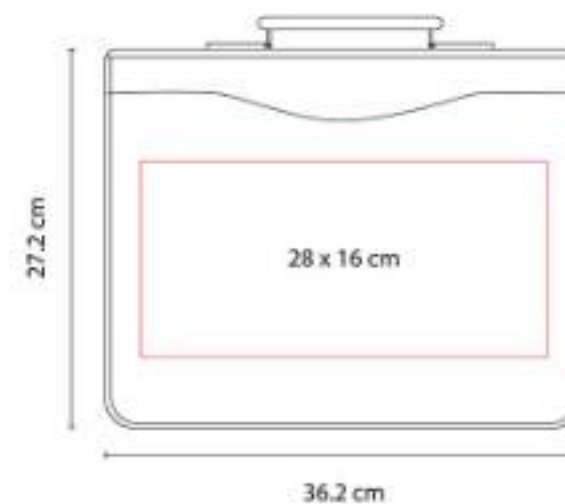

Carpeta portafolio con block de raya tamaño A4 con 20 hojas. Arillo de 1.25 pulgadas. No incluye bolígrafo.





SA LUD

Y CUIDADO PERSONAL



**Belleza
Prevención
Salud
Antiestrés**

BELLEZA



DAM 002
ESPEJO BRISEIS



Material: Plástico
Técnica de impresión: Serigrafía /
Tampografía
Área de impresión: 1 x 6 cm
Colores: Plata

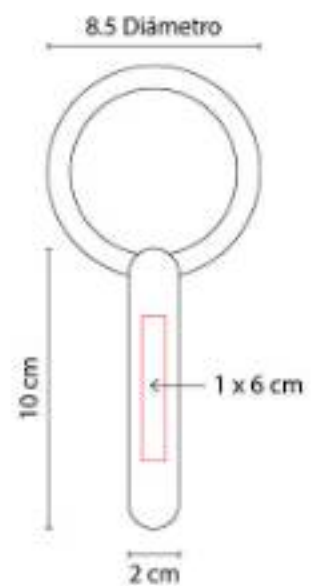

Espejo 1 lado con aumento 2X y 1 lado normal. Cuenta con mango para sostener.

DAM 005
COSMETIQUERA STELLA



Material: Poliéster
Técnica de impresión: Serigrafía
Área de impresión: 15 x 5 cm
Colores: Gris, Rosa



3 Compartimentos internos con cierre.





DAM 006
SET DE BROCHAS ANNIA



Material: Curpiel
Técnica de impresión: Serigrafía
Área de impresión: 5 x 5 cm
Colores: Negro

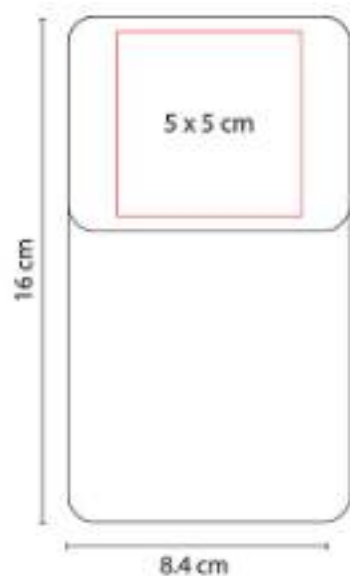

DAM 007
COSMETIQUERA BRIANA



Material: Poliéster
Técnica de impresión: Serigrafía
Área de impresión: 12 x 6 cm
Colores: Azul, Negro, Rosa

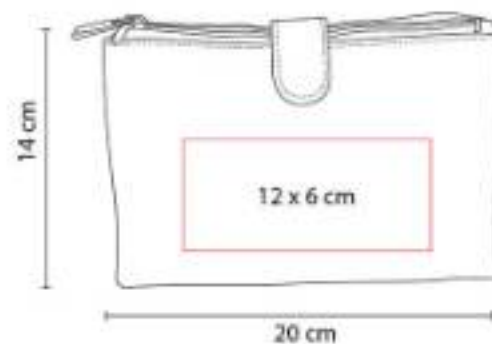

2 Compartimentos internos con cierre.

DAM 009
COSMETIQUERA LORELEI



Material: Yute / Plástico
Técnica de impresión: Serigrafía
Área de impresión: 13 x 4 cm
Colores: Azul, Negro, Rojo, Rosa

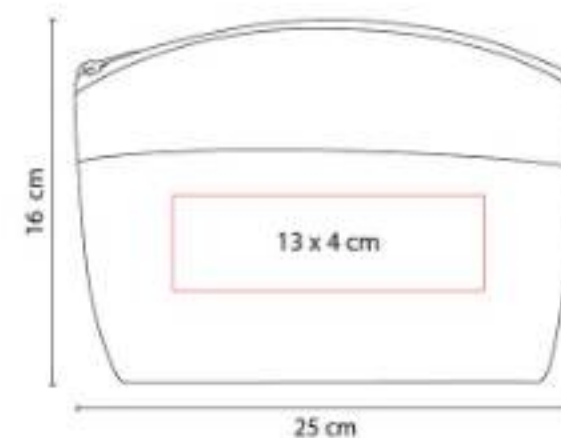

Cosmetiquera transparente con yute de color y cierre.

DAM 010
COSMETIQUERA KIARA



Material: Poliéster
Técnica de impresión: Bordado
Área de impresión: 18 x 6.5 cm
Colores: Rojo

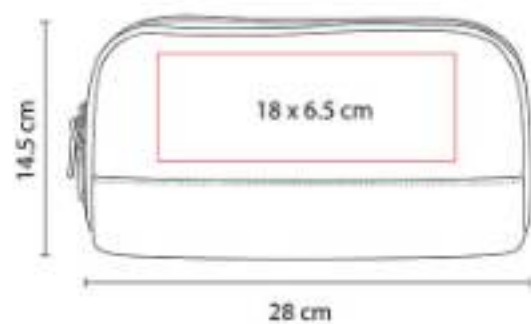

Cosmetiquera de poliéster color gris con franja de color y cierre.

DAM 011
SET DE MANICURE LAMPUNG



Material: Poliéster
Técnica de impresión: Serigrafía
Área de impresión: 4 x 5 cm
Colores: Gris, Morado

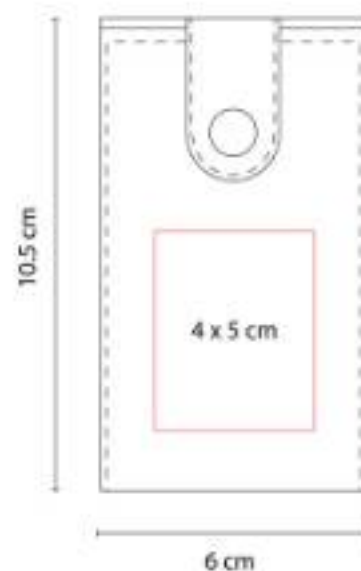

"Incluye 1 tijeras, 1 pinza para cejas, 1 corta uñas, 1 lima de uñas, 1 empujador de cutícula y 1 limpia uñas.

DAM 012
SET DE MANICURE SASKA



Material: Curpiel
Técnica de impresión: Serigrafía
Área de impresión: 7 x 3 cm
Colores: Negro

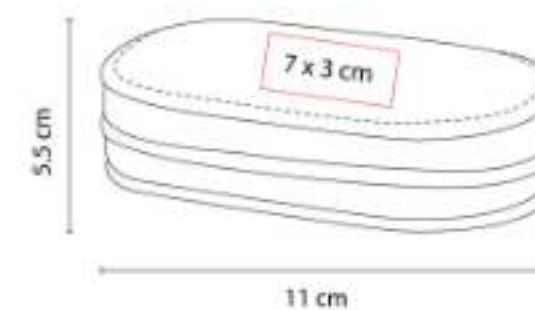



DAM 013 SET DE BROCHAS KIYA



Material: Curpiel
Técnica de impresión: Serigrafía
Área de impresión: 4 x 4 cm
Colores: Negro

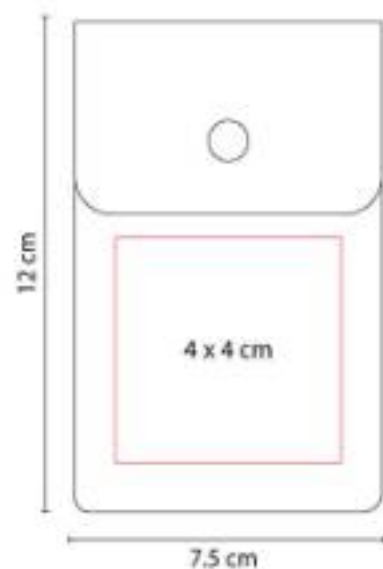

DAM 014 ESPEJO KEILA



Material: Madera
Técnica de impresión: Láser
Área de impresión: 9 x 2.5 cm
Colores: Cafe

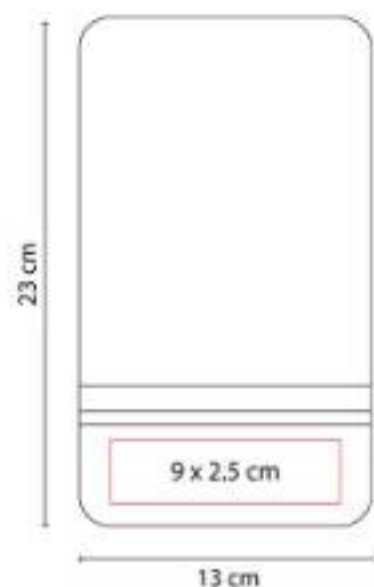

Espejo armable. Incluye 2 piezas.

DAM 016 COSTURERO LEZNO



Material: Curpiel
Técnica de impresión: Serigrafía
Área de impresión: 6 x 8 cm
Colores: Blanco



DAM 018
CEPILLO ZIVA



Material: Plástico
Técnica de impresión: Serigrafía
Área de impresión: 3 x 4 cm
Colores: Blanco

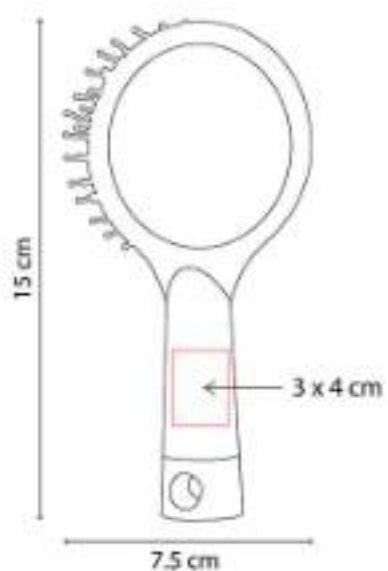

"Cepillo anti-frizz, masajeador. Incluye espejo."

DAM 019
KIT DE BAÑO ALTHEA



Material: Plástico / Poliéster
Técnica de impresión: Serigrafía
Área de impresión: 8 x 6 cm
Colores: Blanco

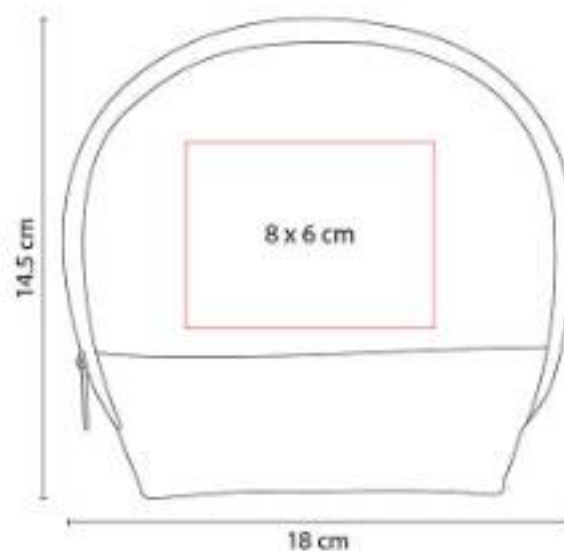

"Incluye 4 accesorios de baño: 2 esponjas, cepillo y guante."

DAM 021
COSMETIQUERA POLAND



Material: Algodón
Técnica de impresión: Serigrafía
Área de impresión: 12 x 6 cm
Colores: Negro, Rojo, Rosa

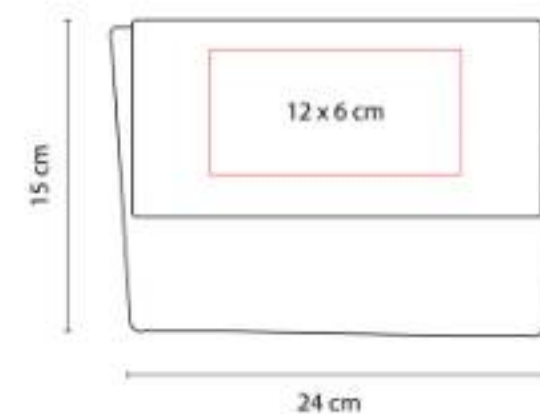

Broche de velcro.





DAM 022
COSTURERO ZAMBIA



Material: Plástico
Técnica de impresión: Serigrafía /
Tampografía
Área de impresión: 3 x 5 cm
Colores: Blanco

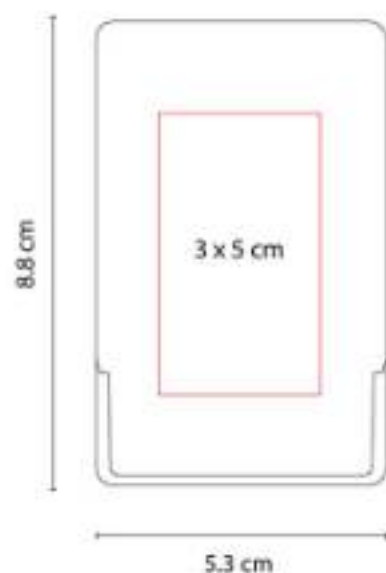

"Tapa deslizable. Incluye tijeras, botones, ensartador de aguja, alfiler, hilo, agujas y seguro."

DAM 027
COSMETIQUERA CAEN



Material: Curpiel
Técnica de impresión: Serigrafía /
Termograbado
Área de impresión: 10 x 9 cm
Colores: Azul, Rosa, Verde



Compartimento principal con cierre. Incluye asa.

DAM 028
COSMETIQUERA BERNA



Material: Curpiel / Poliéster Forro
Técnica de impresión: Serigrafía /
Termograbado
Área de impresión: 10 x 5 cm
Colores: Gris, Rosa



Compartimento principal con cierre. Interior con forro. Su diseño permite una mayor abertura para fácil acceso.

DAM 029
SET DE BROCHAS



Material: Plástico
Técnica de impresión: Serigrafía
Área de impresión: 5 x 3.5 cm
Colores: Morado, Rosa



DAM 030
COSMETIQUERA LEXY



Material: Algodón
Técnica de impresión: Serigrafía
Área de impresión: 16 x 6 cm
Colores: Negro, Rosa

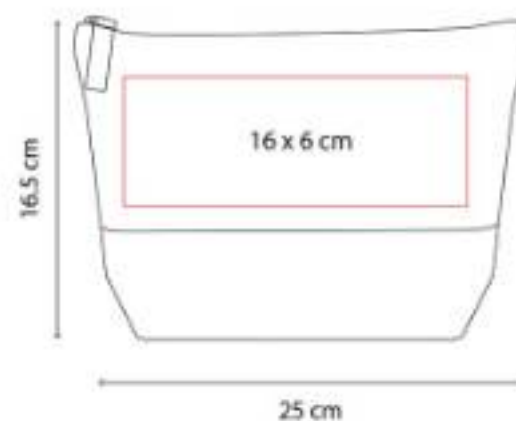

Cosmetiquera de algodón con franja de color y cierre.

DAM 034
ALHAJERO DE PLÁSTICO

**NUEVO
2023**



Material: Plástico / Bambú
Técnica de impresión: Serigrafía / Láser
Área de impresión: 10 x 10 cm
Colores: Rosa

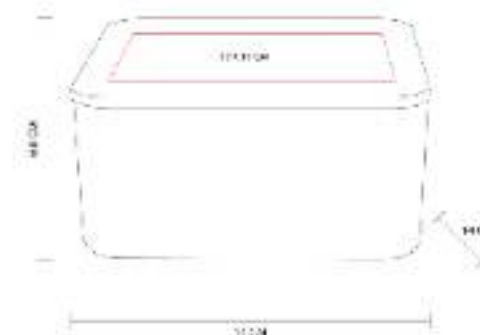

Alhajero de plástico con tapa de bambú. Incluye espejo. Base con divisiones para una mejor organización.





DAM 035 COSMETIQUERA ESMERALDA



Material: Curpiel y PVC Exterior / Poliéster Forro.
Técnica de impresión: Serigrafía / Termograbado
Área de impresión: 10 x 5 cm
Colores: Azul, Morado, Rosa, Verde



Cosmetiquera con cierre. Diseño combinado de PVC transparente y curpiel de color en base.

DAM 036 ESPEJO ANIANI



Material: Bambú
Técnica de impresión: Láser / Serigrafía
Área de impresión: 4 x 5 cm
Colores: Beige



Espejo de bambú con mango. Incluye cordón.

DAM 038 ALHAJERO PU



Material: PU / Poliéster
Técnica de impresión: Serigrafía
Área de impresión: 5.5 x 5.5 cm
Colores: Negro



Organizador con interior tipo terciopelo que protege tus joyas de rayones y daños. Compartimento principal con cierre.

DAM 050
COSMETIQUERA DORAT



Material: Curpiel
Técnica de impresión: Serigrafía
Área de impresión: 10 x 6 cm
Colores: Oro, Rosa



Cosmetiquera textura metalizada con fuelle.
Bolsa principal con cierre.

DAM 051
COSMETIQUERA BELLAC



Material: Curpiel
Técnica de impresión: Serigrafía
Área de impresión: 10 x 8 cm
Colores: Beige, Rosa

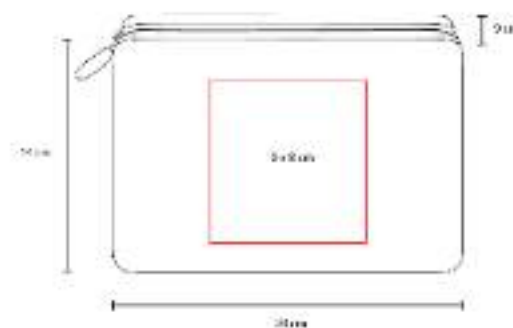

Cosmetiquera texturizada con fuelle. Bolsa principal con cierre.

DAM 120
ESPEJO LARISA



Material: Plástico
Técnica de impresión: Serigrafía /
Tampografía
Área de impresión: 6 x 8.5 cm
Colores: Negro

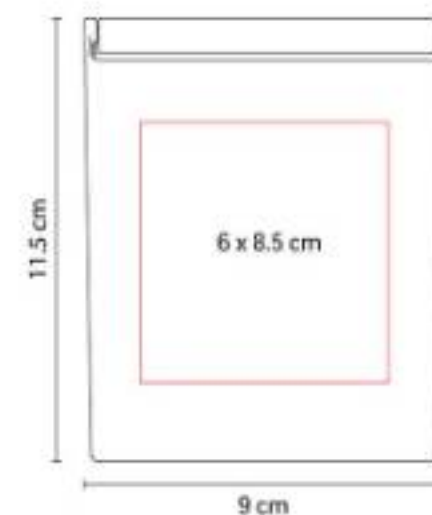

Espejo rectangular de bolsillo. La tapa sirve como base.





DAM 324 COSMETIQUERA NATALIE



Material: Yute / Canvas
Técnica de impresión: Serigrafía
Área de impresión: 12 x 5 cm
Colores: Azul, Rosa



Cosmetiquera de yute con cierre y asa de canvas sin forro.

DAM 435 SET DE MANICURE FUNKY



Material: Plástico
Técnica de impresión: Serigrafía
Área de impresión: 8 x 4 cm
Colores: Azul, Blanco, Rojo, Verde

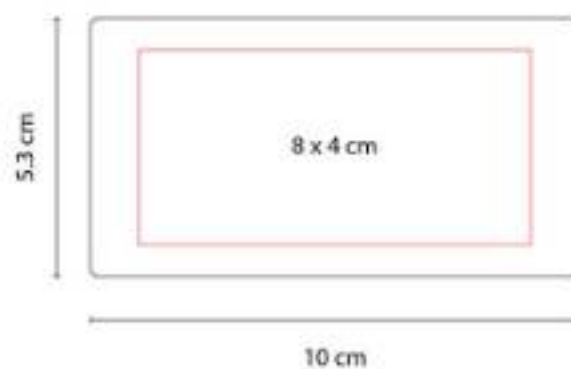

"Set con 1 tijeras, 1 pinza para cejas, 1 corta uñas y 1 retira cutícula."

DAM 500 ESPEJO ALINE



Material: Plástico
Técnica de impresión: Serigrafía / Tampografía
Área de impresión: 4.5 x 4.5 cm
Colores: Azul, Blanco, Naranja, Rosa, Verde



Espejo cuadrado de bolsillo. La tapa sirve como base.

DAM 501
COSMETIQUERA PLATINUM



Material: Microfibra
Técnica de impresión: Bordado / Serigrafía
Área de impresión: 21 x 10 cm
Colores: Gris, Negro, Rosa

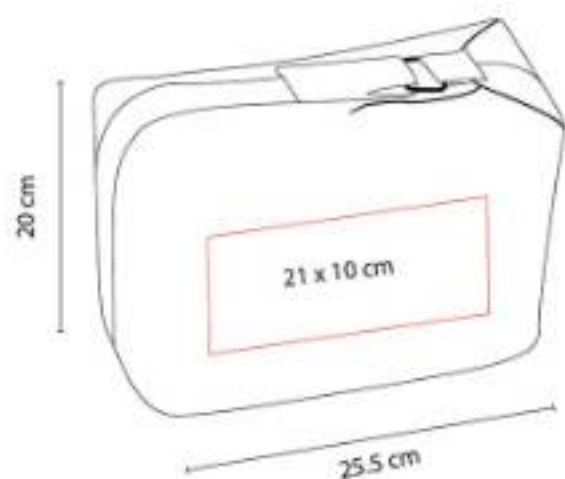

3 Compartimentos internos.

DAM 502
COSMETIQUERA VICTORIA



Material: Microfibra
Técnica de impresión: Bordado / Serigrafía
Área de impresión: 5 x 3 cm
Colores: Gris, Negro, Rosa

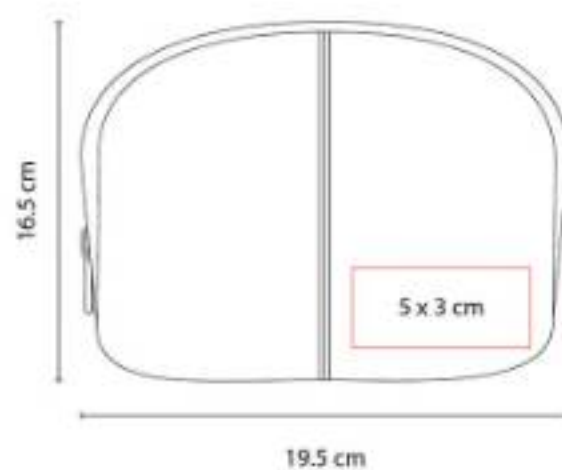

"Cosmetiquera de microfibra de color con cierre, bis y línea de adorno en color plata."

DAM 560
ESPEJO FANCY



Material: Plástico
Técnica de impresión: Serigrafía / Tampografía
Área de impresión: 5 cm Diámetro
Colores: Azul, Blanco, Gris, Rosa

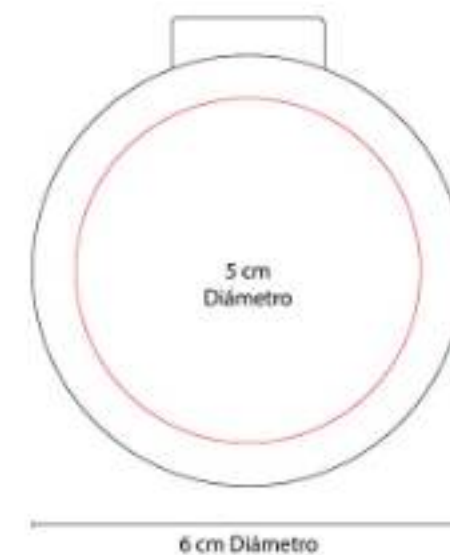

Espejo circular de bolsillo.





DAM 570
SET DE BROCHAS CRYSTAL
FACE



Material: Plástico
Técnica de impresión: Serigrafía
Área de impresión: 2.2 x 5.8 cm
Colores: Transparente

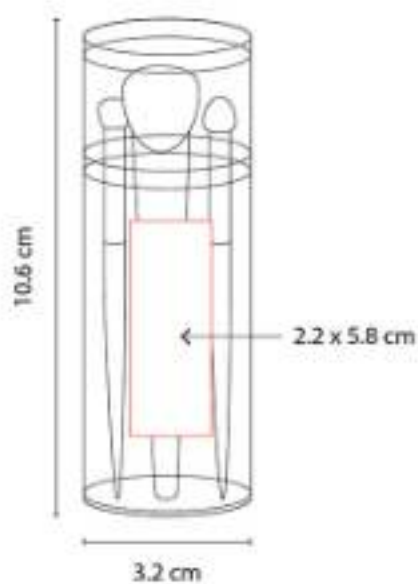

DAM 773
SET DE MANICURE Y BROCHAS
YOUNG



Material: Curpiel
Técnica de impresión: Láser / Serigrafía
Área de impresión: 10 x 6 cm
Colores: Negro

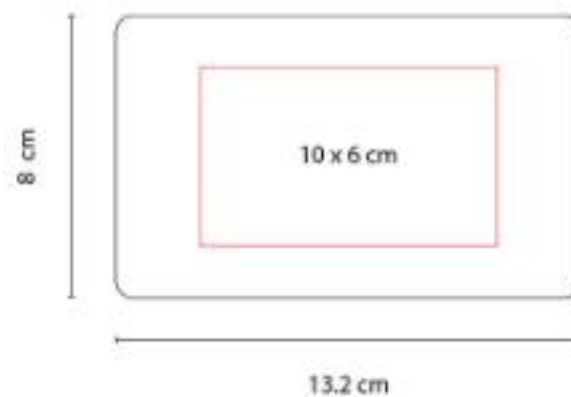

DAM 804
ESPEJO DOLLY



Material: Plástico
Técnica de impresión: Serigrafía
Área de impresión: 5.5 x 5.5 cm
Colores: Blanco

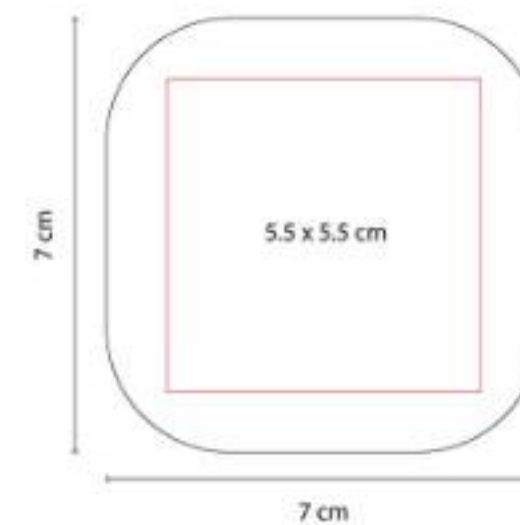

Incluye peine.

DAM 810
COSTURERO OVALADO AURA



Material: Plástico
Técnica de impresión: Serigrafía
Área de impresión: 4.5 x 3.5 cm
Colores: Blanco Translucido

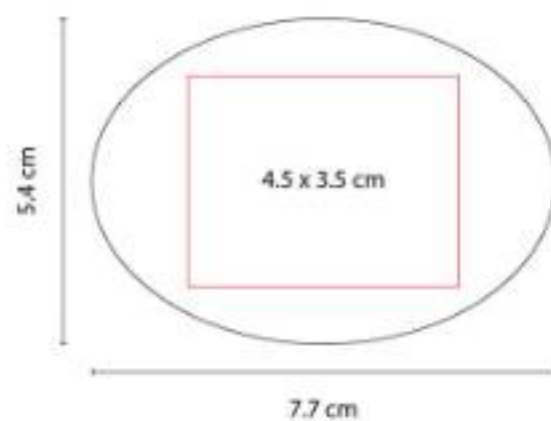

"Incluye ensartador de aguja, botón, hilo, aguja, seguro y estuche con espejo."

KIT 230
KIT DE BAÑO CEIBA



Material: Plástico / Poliéster
Técnica de impresión: Serigrafía
Área de impresión: 11 x 17 cm
Colores: Gris



"Incluye 3 accesorios de baño: esponja, estuche para jabón y cepillo de dientes."

SIN 128
COSMETIQUERA SELLA



Material: PVC
Técnica de impresión: Serigrafía
Área de impresión: 16 x 5 cm
Colores: Azul, Blanco, Rosa

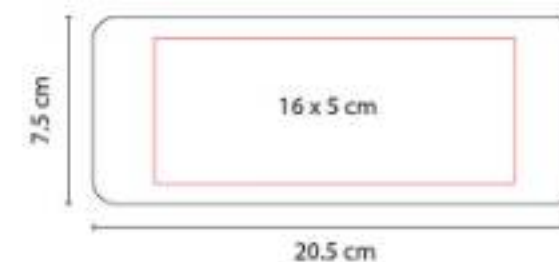

Cosmetiquera de plástico con cierre.





SIN 520
COSMETIQUERA CHIC



Material: PVC
Técnica de impresión: Serigrafía
Área de impresión: 16 x 11 cm
Colores: Negro, Rosa

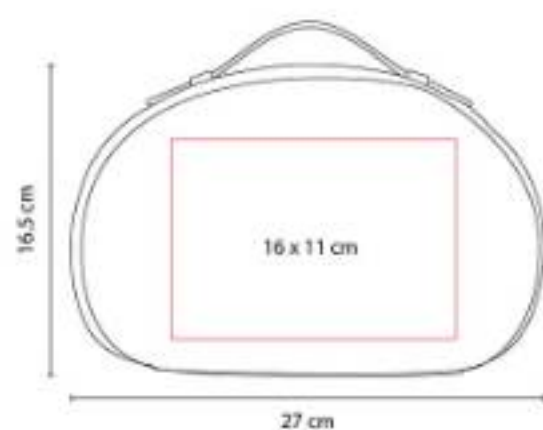

Cosmetiquera tipo neceser con cierre y agarradera.

U 1071
**COSTURERO CON ESPEJO
BELLAMY**



Material: Plástico
Técnica de impresión: Serigrafía
Área de impresión: 9 x 4 cm
Colores: Blanco

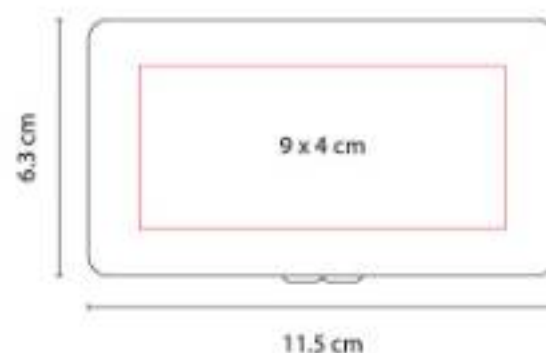

"Incluye botones, ensartador de aguja, tijeras, hilo, agujas, seguros y estuche con espejo."



PREVENCIÓN

DAM 026
KIT DE BAÑO ADRI



Material: Poliéster Esponjas / Algodón y PVC
 Bolsa / Piedra Pómez
Técnica de impresión: Serigrafía
Área de impresión: 9 x 6 cm
Colores: Beige



"Incluye dos esponjas, una piedra pómez y bolsa de algodón."

DAM 031
ESPONJA PARA POLVOS JOLETTE

**NUEVO
 2023**



Material: Poliéster / Plástico
Técnica de impresión: Serigrafía
Área de impresión: 3 x 3 cm
Colores: Negro, Rosa





DAM 032 APLICADOR DE MAQUILLAJE SAIREA



Material: Látex / Plástico
Técnica de impresión: Serigrafía
Área de impresión: 3 x 3 cm
Colores: Azul, Morado, Rosa

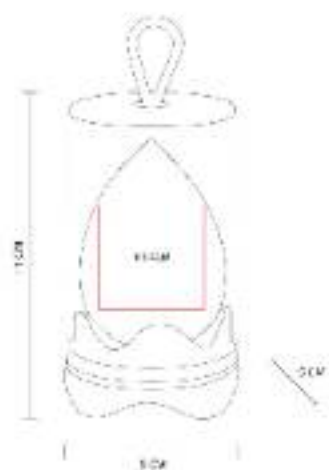

"Esponja de látex con estuche.

DAM 033 SET DE APLICADORES MAQUILASH



Material: Algodón / Plástico
Técnica de impresión: Serigrafía /
Tampografía
Área de impresión: 5 cm Diámetro
Colores: Gris

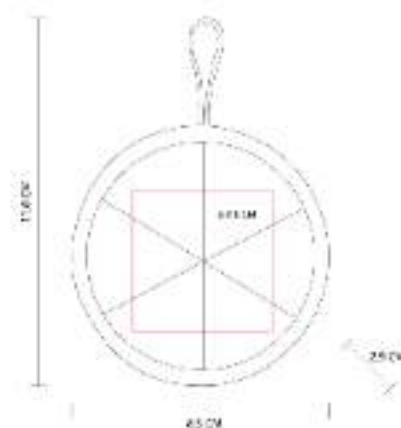

Estuche con 6 esponjas para maquillaje.

KIT 911 KIT SANITIZANTE



Material: Plástico
Técnica de impresión: Serigrafía
Área de impresión: 12 x 5 cm
Colores: Blanco Frosty

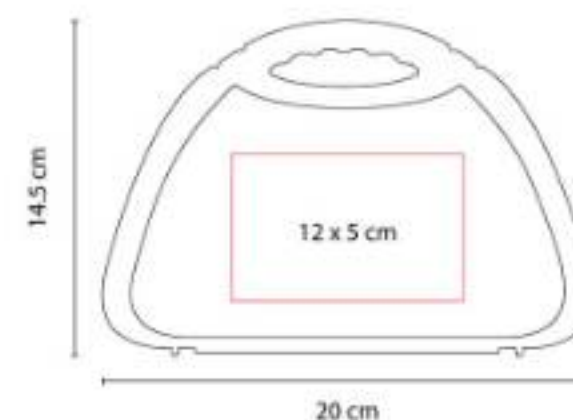

SLD 002
TOALLITAS SALVIA



Material: Plástico
Técnica de impresión: Tampografía
Área de impresión: 3.5 x 4 cm
Colores: Azul, Blanco, Rojo, Verde

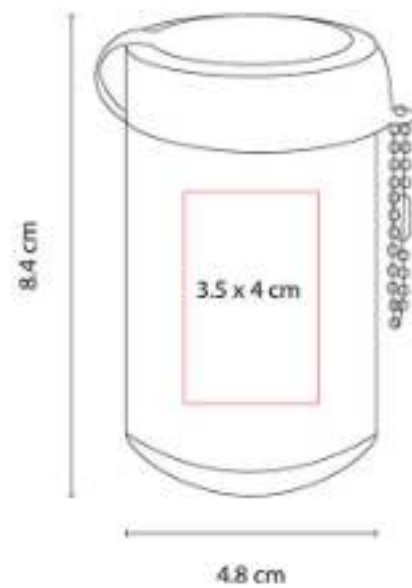

Contiene 30 toallitas húmedas. Incluye cadena metálica.

SLD 003
CEPILLO PORTÁTIL MINT



Material: Plástico
Técnica de impresión: Serigrafía / Tampografía
Área de impresión: 1.5 x 6.3 cm
Colores: Transparente

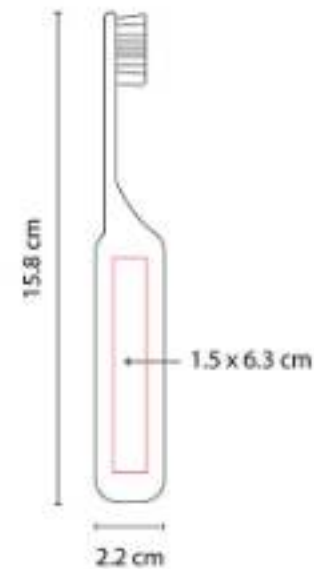

Cepillo portátil. Estuche en la base del cepillo.

SLD 006
CINTA MASA CORPORAL SLIM



Material: Plástico
Técnica de impresión: Serigrafía
Área de impresión: 2.5 x 1.5 cm
Colores: Blanco

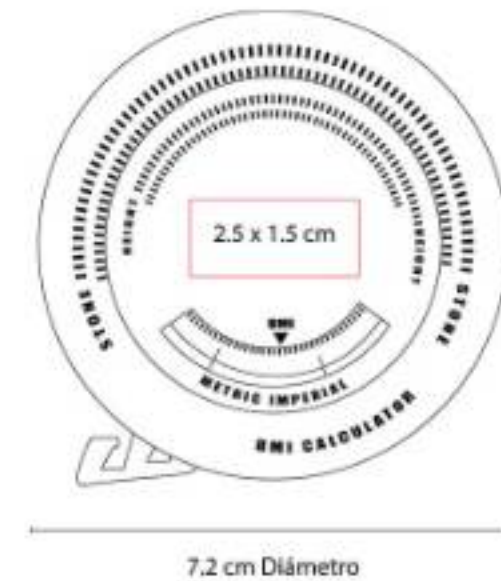

Cinta medidora de masa corporal de 150 cm de longitud.





SLD 008 GEL SANITIZANTE HELDER



Capacidad: 30 ml
Material: Plástico / Silicón
Técnica de impresión: Serigrafía / Tampografía
Área de impresión: 1.8 x 3.7 cm
Colores: Azul, Blanco, Naranja, Rojo, Rosa, Verde

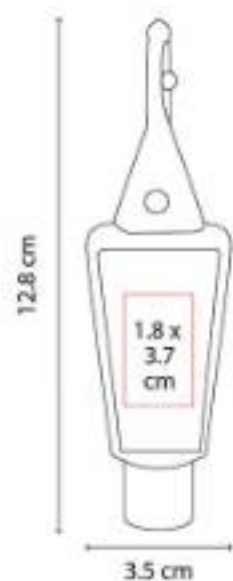

Gel sanitizante portátil y recargable. Incluye sujetador de silicón. Alcohol al 55%.

SLD 015 COMPRESA DE GEL



Material: PVC / Gel
Técnica de impresión: Serigrafía
Área de impresión: 10 x 6 cm
Colores: Azul, Blanco

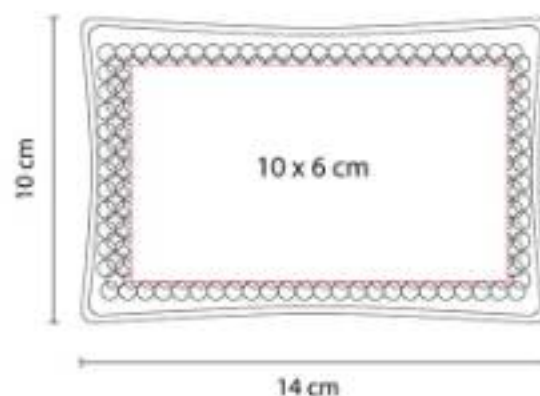

Compresa con micro esferas de gel frío/caliente.

SLD 016 TOALLITAS NURE



Material: Plástico
Técnica de impresión: Serigrafía / Tampografía
Área de impresión: 1.5 x 8 cm
Colores: Transparente

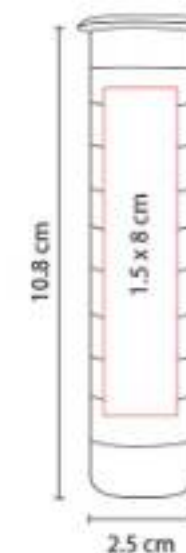

Contiene 10 toallas comprimidas de 22 x 24 cm c/u. Se expanden al agregar un poco de agua.

SLD 018
SANITIZANTE ZANTE



Capacidad: 30 ml
Material: Plástico
Técnica de impresión: Serigrafía /
 Tampografía
Área de impresión: 1.5 x 4 cm
Colores: Azul, Gris, Rojo



Incluye líquido sanitizante con atomizador.
 Aroma cítrico. Alcohol al 55%.

SLD 019
SANITIZANTE LECCE



Capacidad: 30 ml
Material: Plástico
Técnica de impresión: Serigrafía /
 Tampografía
Área de impresión: 2 x 3 cm
Colores: Transparente

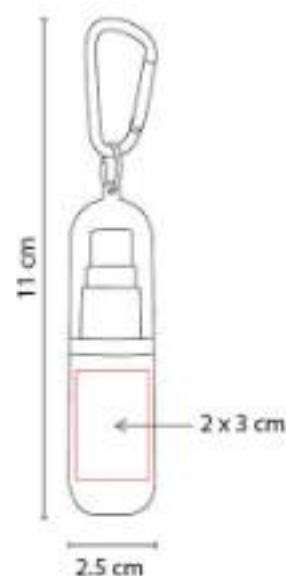

Incluye líquido sanitizante con atomizador y
 carabina en la tapa. Aroma cítrico. Alcohol al
 55%.

SLD 021
GEL SANITIZANTE ONSELLA



Capacidad: 40 ml
Material: Plástico / Silicón
Técnica de impresión: Serigrafía /
 Tampografía
Área de impresión: 3 x 3 cm
Colores: Azul, Blanco, Naranja, Rojo, Verde



Gel sanitizante portátil y recargable. Incluye
 sujetador de silicón. Alcohol al 55%.





SLD 026 SANITIZANTE LISTER



Capacidad: 20 ml
Material: Plástico
Técnica de impresión: Serigrafía / Tampografía
Área de impresión: 4.2 x 6 cm
Colores: Azul, Blanco, Rojo

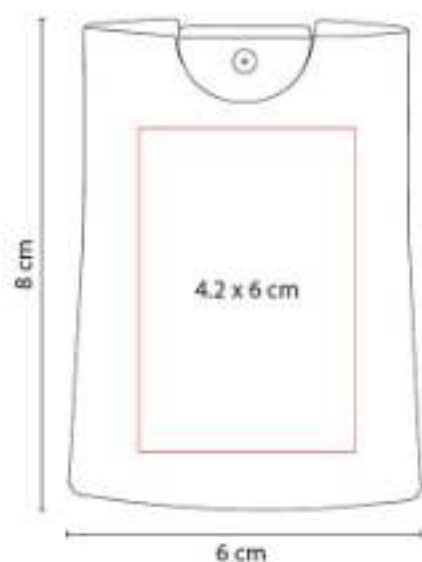

Incluye líquido sanitizante con atomizador.
Aroma cítrico. Alcohol al 55%.

SLD 027 ANTIFAZ THERAPIE



Material: Plástico / Gel
Técnica de impresión: Serigrafía
Área de impresión: 13 x 6 cm
Colores: Azul, Blanco

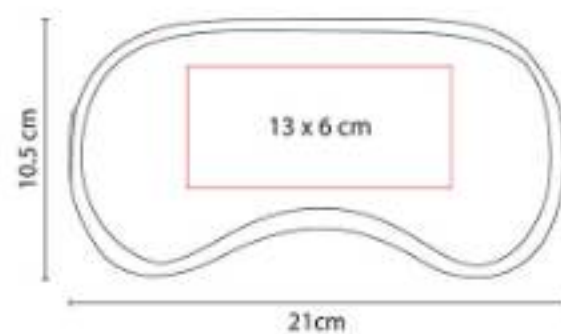

Compresa antifaz con micro esferas de gel frío/caliente.

SLD 028 BÁSCULA FINISH



Material: Cristal
Técnica de impresión: Serigrafía
Área de impresión: 16 x 10 cm
Colores: Transparente



Báscula digital. Capacidad máxima 180 kg.
Batería incluida (1 de botón).

SLD 029
TORNIQUETE ARUMBERA



Material: Poliéster / Plástico
Técnica de impresión: Serigrafía
Área de impresión: 1.5 x 1 cm
Colores: Azul, Gris

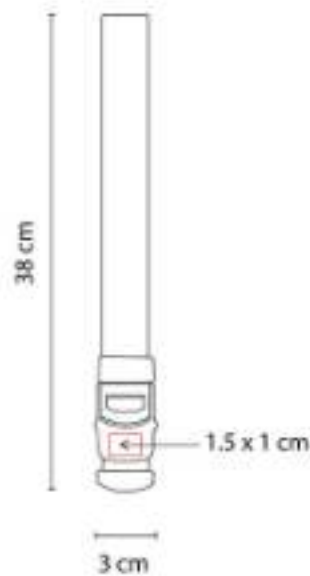

Torniquete elástico ajustable con hebilla de liberación.

SLD 030
GEL SANITIZANTE IMANPA



Capacidad: 30 ml
Material: Plástico / Silicón
Técnica de impresión: Serigrafía / Tampografía
Área de impresión: 2 x 2 cm
Colores: Azul, Blanco, Rojo

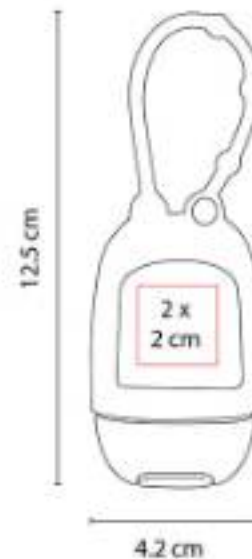

Gel sanitizante portátil y recargable. Incluye sujetador de silicón. Alcohol al 55%.

SLD 032
CEPILLO LHOTSE



Material: Plástico
Técnica de impresión: Serigrafía
Área de impresión: 0.8 x 1.8 cm Cepillo / 0.5 x 2.5 cm Estuche
Colores: Blanco

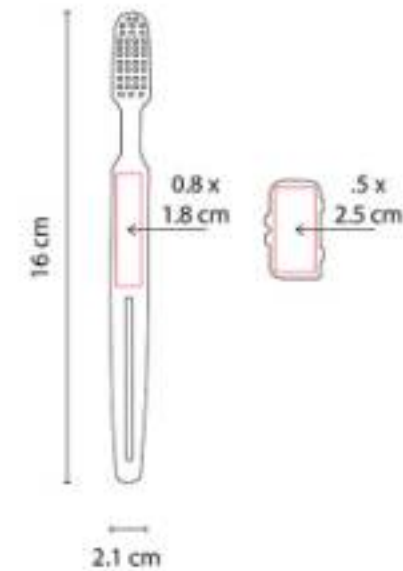

Cuenta con una ranura en el mango del cepillo para dosificar la pasta dental.





SLD 033
BÁLSAMO CHANDIGARH



Material: Plástico
Técnica de impresión: Serigrafía
Área de impresión: 3.5 cm Diámetro
Colores: Blanco



Bálsamo para labios con espejo en el estuche.

SLD 034
COMPRESA ISIS



Material: PVC / Gel
Técnica de impresión: Serigrafía
Área de impresión: 9 x 6.5 cm
Colores: Azul, Blanco



Compresa de gel frío/caliente.

SLD 035
TOALLITAS MARILUS



Material: Plástico
Técnica de impresión: Tampografía
Área de impresión: 5 x 7 cm
Colores: Azul, Blanco, Rojo



Contiene 60 toallitas húmedas.

SLD 040
**SANITIZANTE EN BOTE
CILÍNDRICO**



Capacidad: 30 ml
Material: Plástico
Técnica de impresión: Serigrafía /
Tampografía
Área de impresión: 2 x 4.5 cm
Colores: Blanco Translucido

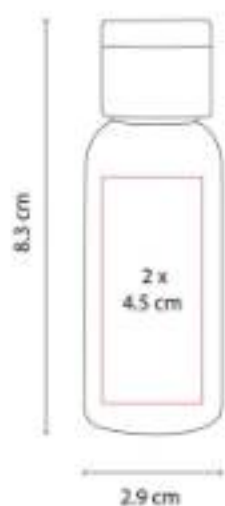

Gel sanitizante portátil y recargable. Alcohol al 62%.

SLD 041
**SANITIZANTE EN BOTE
CUADRADO**



Capacidad: 30 ml
Material: Plástico
Técnica de impresión: Serigrafía /
Tampografía
Área de impresión: 1 x 4 cm
Colores: Blanco Translucido

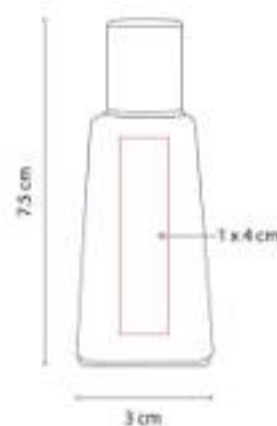

Gel sanitizante portátil y recargable. Alcohol al 62%.

SLD 049
**CILINDRO WESER GEL-
SANITIZANTE**



Capacidad: 700 ml
Material: PET
Técnica de impresión: Serigrafía /
Tampografía
Área de impresión: 5 x 10 cm
Colores: Azul, Rojo

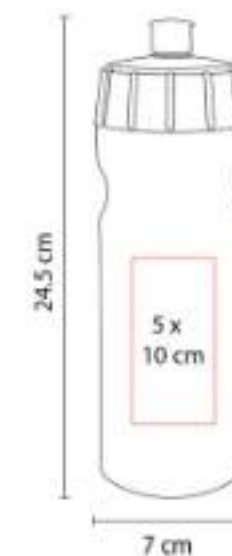

Cilindro con gel sanitizante al 70% de alcohol. Capacidad 700 ml.





SLD 050 CARETA-CUBREBOCAS PARA SUBLIMAR



Material: Poliéster Cubrebocas / PET Calibre 15 Careta
Técnica de impresión: Sublimación / Serigrafía
Área de impresión: 12 x 6 cm
Colores: Blanco

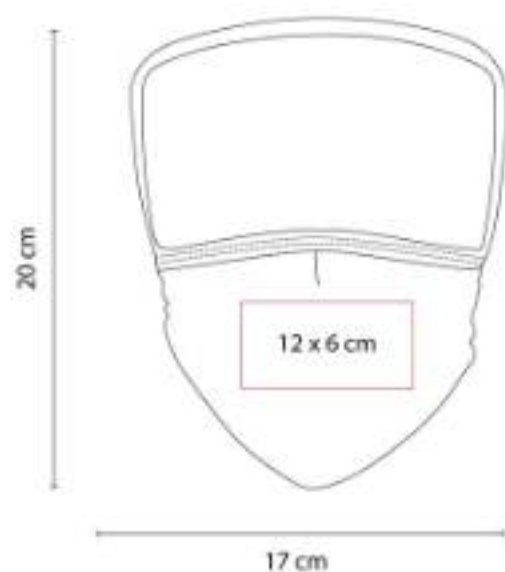

Cubrebocas con careta integrada.

SLD 051 GORRA CON CARETA DESMONTABLE



Material: Algodón Gorra / PET Calibre 15 Careta
Técnica de impresión: Bordado / Serigrafía
Área de impresión: 5 x 4 cm
Colores: Azul Rey, Blanco, Gris, Rojo



"Gorra con careta de protección que cubre ojos, nariz y boca.

SLD 052 LLAVERO CON PADS DE ALCOHOL



Material: Plástico
Técnica de impresión: Serigrafía / Tampografía
Área de impresión: 4 x 4 cm
Colores: Azul, Blanco, Rojo



Incluye 10 toallitas con Alcohol al 75%.

SLD 053
ESTUCHE CON PADS DE ALCOHOL



Material: Plástico /Silicón
Técnica de impresión: Serigrafía
Área de impresión: 1 x 4 cm
Colores: Azul, Negro, Rojo

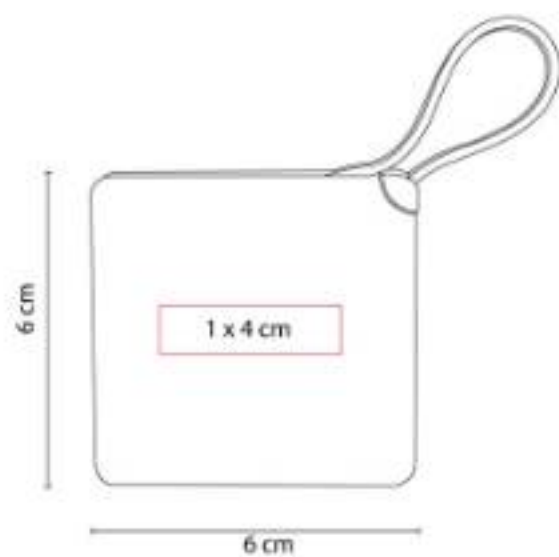

Incluye 10 toallitas con Alcohol al 75%.

SLD 055
GOMAS PARA CUBREBOCAS BOMBAY



Material: Plástico
Técnica de impresión: Serigrafía
Área de impresión: 2 x 3.1 cm
Colores: Blanco

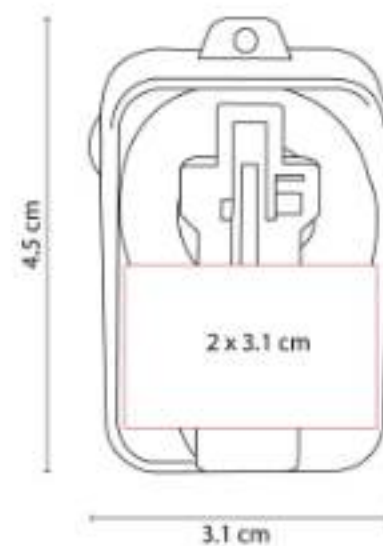

Estuche con un par de gomas para cubrebocas.

SLD 057
CAJA SANITIZADORA-CARGADOR NAGOY



Material: Plástico / Bambú
Técnica de impresión: Serigrafía
Área de impresión: 12 x 7 cm
Colores: Blanco



Caja con luz UV sanitizadora para celular y otros artículos. Función carga inalámbrica en cubierta.





SLD 058 LÁMPARA CON LUZ UV CHANAI



Material: Plástico
Técnica de impresión: Serigrafía
Área de impresión: 7 x 2 cm
Colores: Blanco

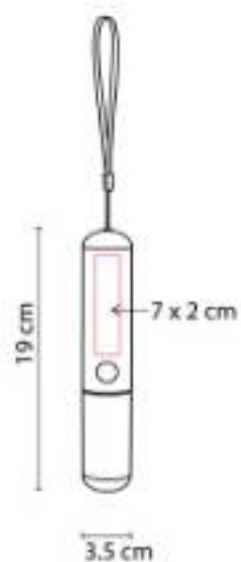

Lámpara portátil para esterilización UV.
Incluye cable cargador USB y sujetador.

SLD 060 SPRAY SANITIZANTE VARENNA



Capacidad: 10 ml
Material: Plástico
Técnica de impresión: Serigrafía /
Tampografía
Área de impresión: 1 x 7 cm
Colores: Azul, Blanco, Rojo

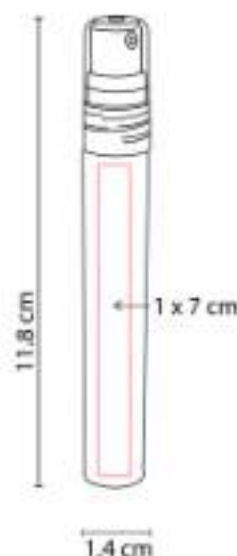

Incluye líquido sanitizante con atomizador.
Aroma cítrico. Alcohol al 62%.

SLD 061 PULSERA GEL SANITIZANTE SHANI



Capacidad: 15 ml
Material: Plástico
Técnica de impresión: Serigrafía
Área de impresión: 2.5 x 1 cm
Colores: Azul, Blanco, Rojo

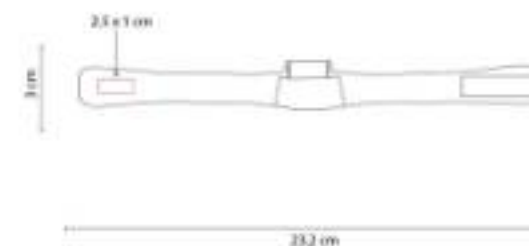

Pulsera de plástico con compartimento
recargable para gel sanitizante. Alcohol al
70%. Broche velcro. Capacidad 15 ml.

SLD 062
SET SANITIZANTE



Capacidad: 40 ml
Material: Plástico
Técnica de impresión: Serigrafía
Área de impresión: 12 x 9 cm
Colores: Blanco

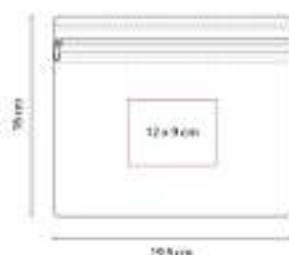

"Contiene 1 gel sanitizante de 30 ml con alcohol al 60%, 2 toallitas con jabón y un cubrebocas de doble capa."

SLD 064
GORRA TRUCKER CON CARETA



Material: Poliéster y Polipropileno Gorra /PET
Calibre 15 Careta
Técnica de impresión: Bordado / Serigrafía
Área de impresión: 10 x 4 cm
Colores: Azul, Negro, Rojo



"Gorra con careta de protección que cubre ojos, nariz y boca."

SLD 065
PULSERA CON GEL SANITIZANTE MILE



Capacidad: 25 ml
Material: Plástico / Silicón
Técnica de impresión: Serigrafía
Área de impresión: 1 x 4 cm Pulsera / 2 x 3 cm Bote de Gel
Colores: Azul, Blanco, Rojo



Pulsera de silicón con bote recargable de gel sanitizante. Alcohol al 70%. Se cierra al presionar contra la muñeca.





SLD 066
HUMIDIFICADOR PORTATIL NAHA



Capacidad: 30 ml
Material: Plástico
Técnica de impresión: Serigrafía
Área de impresión: 2.5 x 2 cm
Colores: Blanco

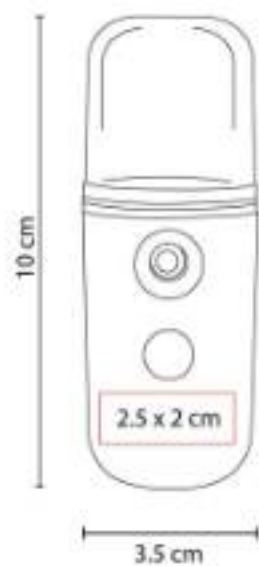

"Humidificador portátil. Tamaño mini, ligero y fácil de llevar. Incluye cable USB para carga.

SLD 067
CARETA CON CUBREBOCAS QUEBEC



Material: Poliéster Cubrebocas / PET Calibre 15 Careta
Técnica de impresión: Serigrafía
Área de impresión: 12 x 6 cm
Colores: Azul, Negro, Rojo

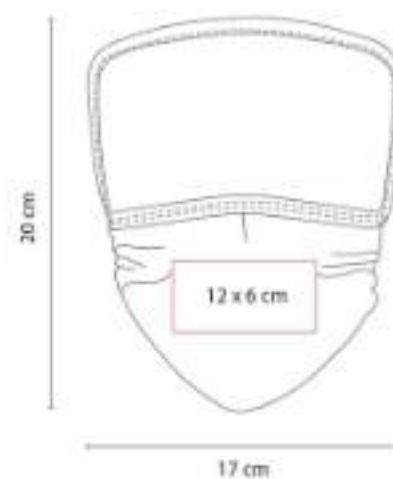

Cubrebocas con careta integrada.

SLD 070
LLAVERO CON GEL SANITIZANTE



Capacidad: 12 ml
Material: Plástico
Técnica de impresión: Serigrafía
Área de impresión: 3 x 1.5 cm
Colores: Blanco, Rojo



Llavero de plástico con compartimento recargable para gel sanitizante. Alcohol al 70%. Capacidad 12 ml.

SLD 071
CARETA PARA NIÑO



Material: Plástico Diadema /PET Calibre 20
Caretta

Técnica de impresión: Serigrafía

Área de impresión: 5 x 8 cm

Colores: Blanco



"Caretta ligera con resorte que cubre ojos, nariz y boca.

SLD 072
**CEPILLO DE DIENTES BAMBÚ
KYOTO**



Material: Bambú / Plástico
Técnica de impresión: Serigrafía
Área de impresión: 0.5 x 2 cm
Colores: Blanco



Cepillo dental con mango de bambú. Incluye caja de cartón.





SALUD



PT 015 PASTILLERO LURITJA



Material: Plástico
Técnica de impresión: Serigrafía /
Tampografía
Área de impresión: 3 x 3 cm
Colores: Azul, Blanco, Rojo

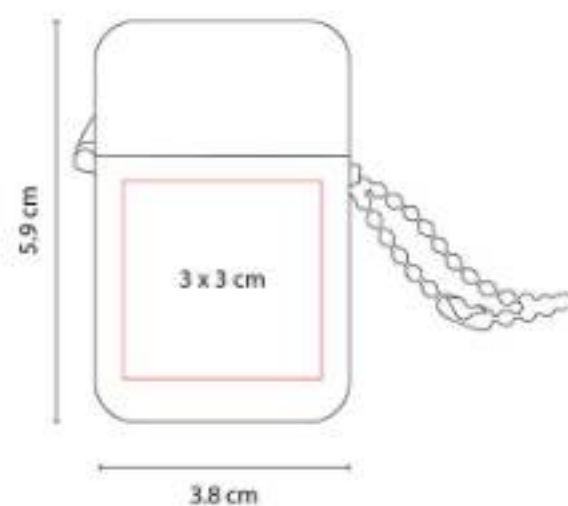

Pastillero con 2 compartimentos. Incluye cadena.

PT 017 PASTILLERO LLAVERO MALIAN



Material: Plástico
Técnica de impresión: Serigrafía /
Tampografía
Área de impresión: 2.7 cm Diámetro
Colores: Azul, Rojo



Llavero pastillero con 1 compartimento.

PT 020
PASTILLERO HARVEY



Material: Plástico
Técnica de impresión: Serigrafía /
Tampografía
Área de impresión: 3 x 2.7 cm
Colores: Blanco

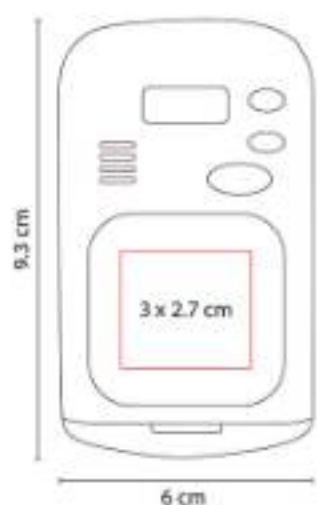

PT 050
PASTILLERO PÍLDORA



Material: Plástico
Técnica de impresión: Serigrafía /
Tampografía
Área de impresión: 3 x 1.5 cm
Colores: Blanco

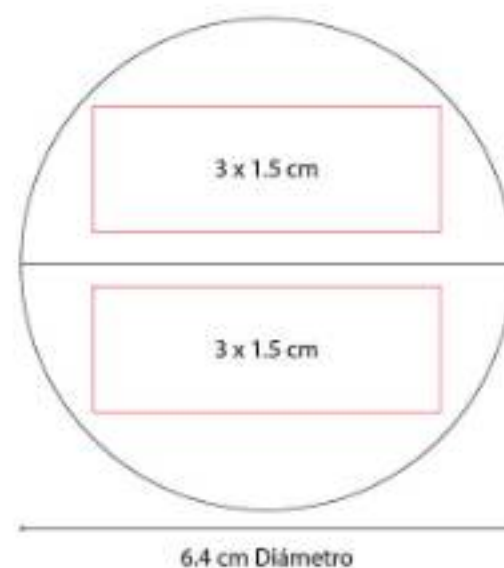

Pastillero con 4 compartimentos.

PT 0942
PASTILLERO FROSTY



Material: Plástico
Técnica de impresión: Serigrafía /
Tampografía
Área de impresión: 6.3 x 3.9 cm
Colores: Blanco Frosty

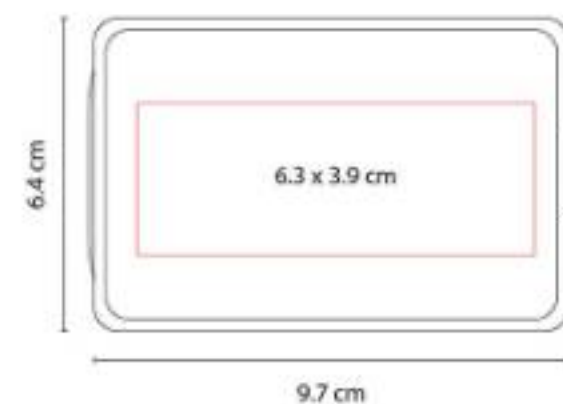

Pastillero con 10 compartimentos.





PT 200
PASTILLERO AMBAÍ



Material: Plástico
Técnica de impresión: Serigrafía /
Tampografía
Área de impresión: 4.3 x 2.7 cm
Colores: Blanco Frosty

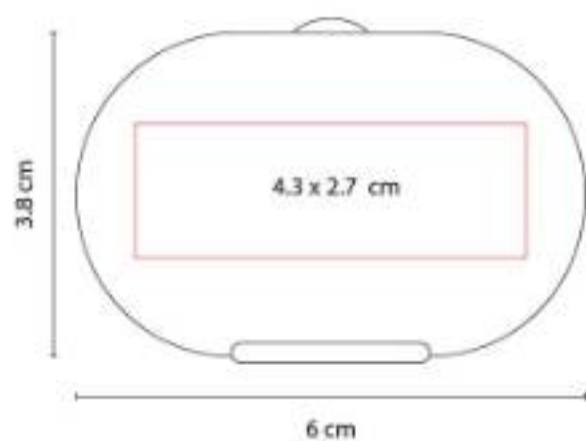

Pastillero con 3 compartimientos.

PT 2100
PASTILLERO CRYSTAL



Material: Plástico
Técnica de impresión: Serigrafía /
Tampografía
Área de impresión: 6 x 2.5 cm
Colores: Blanco



Pastillero con corta pastillas y 1 compartimento.

PT 2164
PASTILLERO JANS



Material: Plástico
Técnica de impresión: Serigrafía /
Tampografía
Área de impresión: 4.8 x 3.2 cm
Colores: Blanco

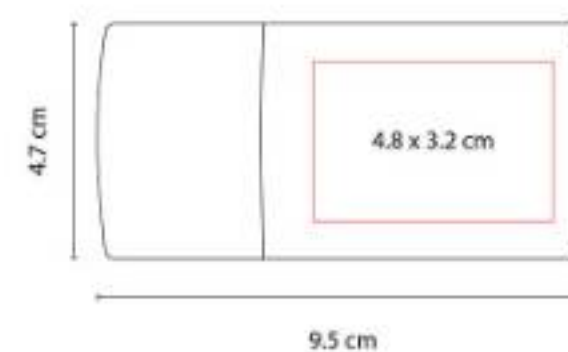

Pastillero con corta pastillas y 2 compartimentos separables.

PT 2166
PASTILLERO DELTA



Material: Plástico
Técnica de impresión: Serigrafía /
Tampografía
Área de impresión: 5 x 2.7 cm
Colores: Azul, Blanco, Rojo



Pastillero con 4 compartimentos.

PT 2167
PASTILLERO SAO



Material: Plástico
Técnica de impresión: Serigrafía /
Tampografía
Área de impresión: 2 x 2 cm
Colores: Blanco Frosty

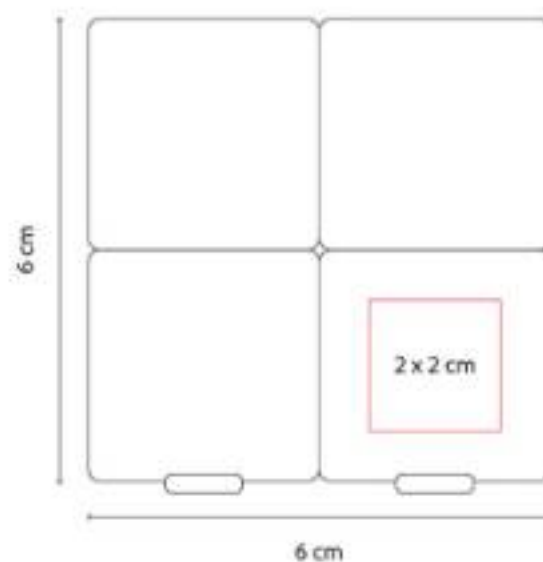

Pastillero con 4 compartimentos.

PT 2362
PASTILLERO MENZEL



Material: Plástico
Técnica de impresión: Serigrafía /
Tampografía
Área de impresión: 5 cm Diámetro
Colores: Blanco Frosty



Pastillero con 7 compartimentos para cada día de la semana.





PT 400
PASTILLERO EVER



Material: Plástico
Técnica de impresión: Serigrafía /
Tampografía
Área de impresión: 2.5 x 2 cm
Colores: Transparente

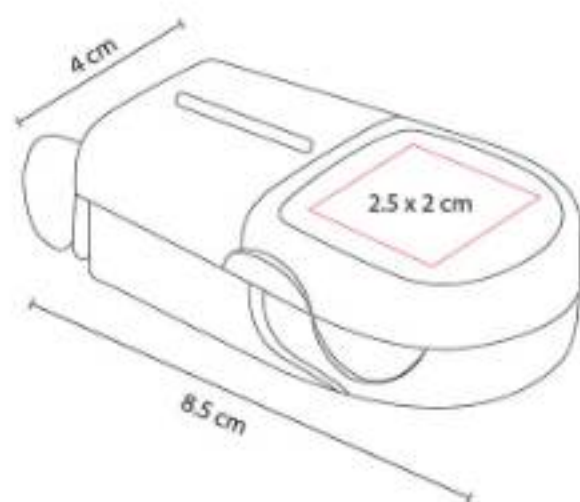

Pastillero con corta pastillas y 1 compartimento.

SLD 009
PORTA GAFETE DOCTOR



Material: Plástico
Técnica de impresión: Serigrafía /
Tampografía
Área de impresión: 2.3 x 1.2 cm
Colores: Blanco

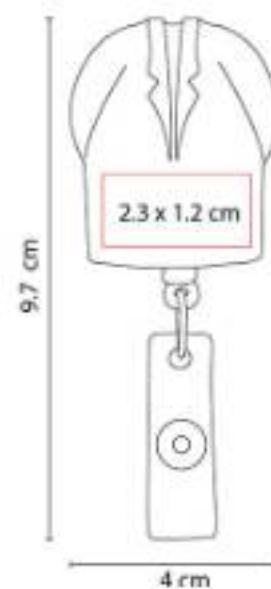

Cordón 80 cm. Incluye clip porta tarjetas.

SLD 010
DESPACHADOR DE NOTAS DOCTOR



Material: Plástico
Técnica de impresión: Serigrafía /
Tampografía
Área de impresión: 4 x 2 cm
Colores: Blanco

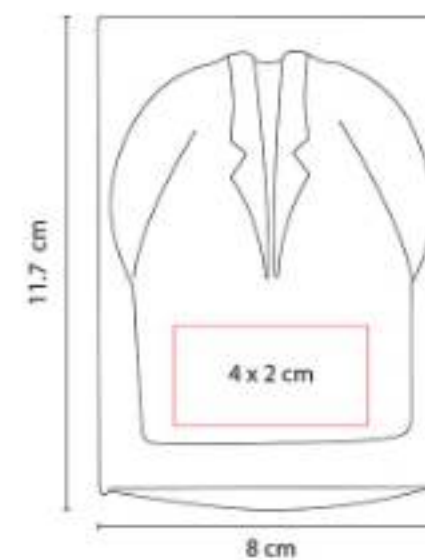

Incluye 40 hojas de notas.

SLD 011
FUNDA PROTECTORA CASSIA



Material: Plástico
Técnica de impresión: Serigrafía
Área de impresión: 6 x 6 cm
Colores: Blanco

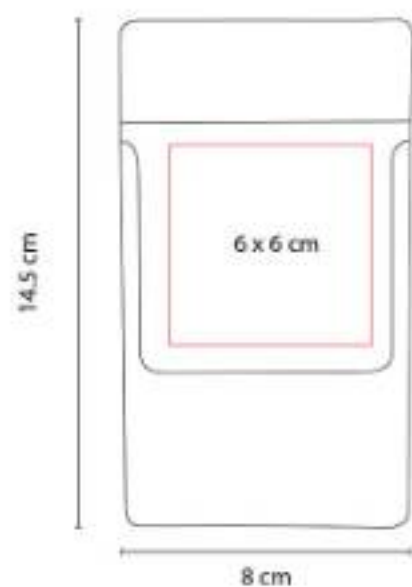

Funda protectora para bolígrafos y tarjetas.
Bolígrafos no incluidos.





**ANTI
ESTRÉS**

SOC 011-01
PELOTA ANTI-STRESS FÚTBOL



Material: PU
Técnica de impresión: Tampografía
Área de impresión: 2 x 1 cm
Colores: Blanco Con Negro

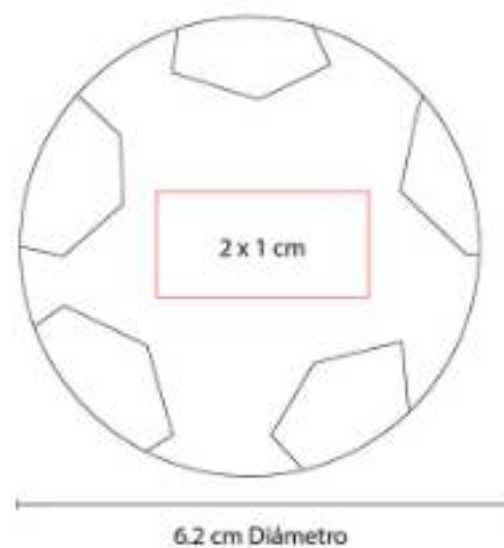

6.2 cm Diámetro

SOC 011-02
PELOTA ANTI-STRESS BASKETBALL



Material: PU
Técnica de impresión: Tampografía
Área de impresión: 1.5 x 5 cm
Colores: Naranja

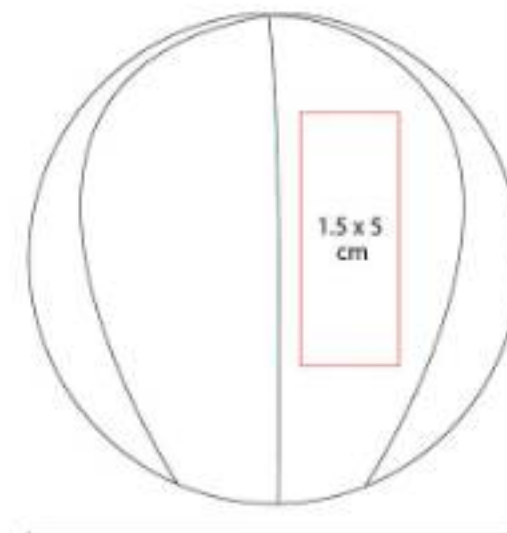

6.2 cm Diámetro

SOC 011-03
PELOTA ANTI-STRESS GOLF



Material: PU
Técnica de impresión: Tampografía
Área de impresión: 4 cm Diámetro
Colores: Blanco



SOC 011-04
PELOTA ANTI-STRESS TENNIS



Material: PU
Técnica de impresión: Tampografía
Área de impresión: 3.5 x 4 cm
Colores: Amarillo

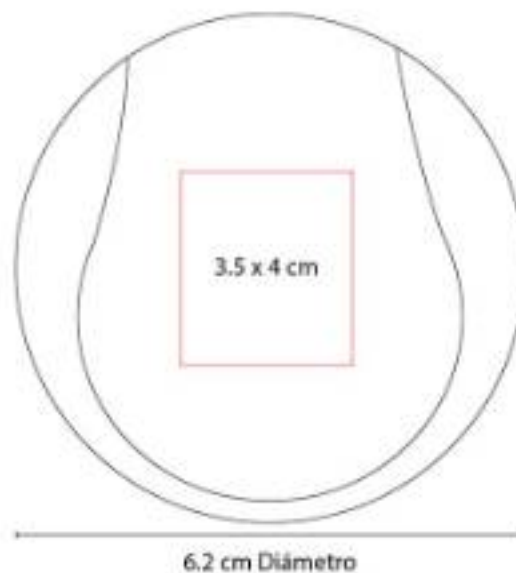

SOC 011-05
PELOTA ANTI-STRESS BASEBALL



Material: PU
Técnica de impresión: Tampografía
Área de impresión: 2.5 cm Diámetro
Colores: Blanco

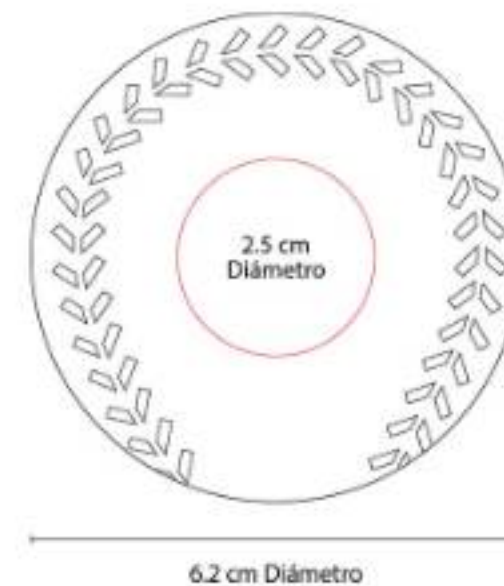



SOC 011-06
**PELOTA ANTI-STRESS
AMERICANO**



Material: PU
Técnica de impresión: Tampografía
Área de impresión: 3 x 3 cm
Colores: Cafe

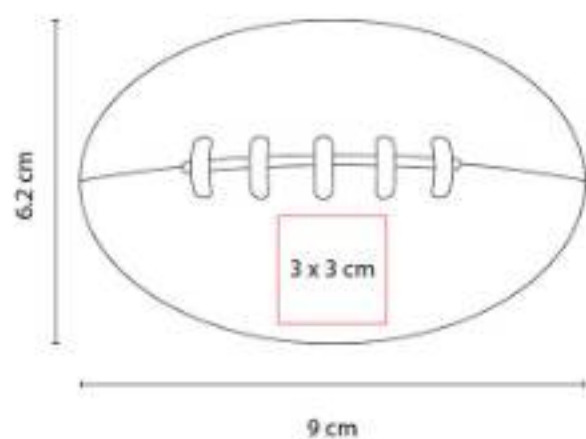

SOC 011-07
CARITA FELIZ ANTI-STRESS



Material: PU
Técnica de impresión: Tampografía
Área de impresión: 5 cm Diámetro
Colores: Amarillo



SOC 011-09
CORAZÓN ANTI-STRESS



Material: PU
Técnica de impresión: Tampografía
Área de impresión: 4.5 x 4 cm
Colores: Rojo

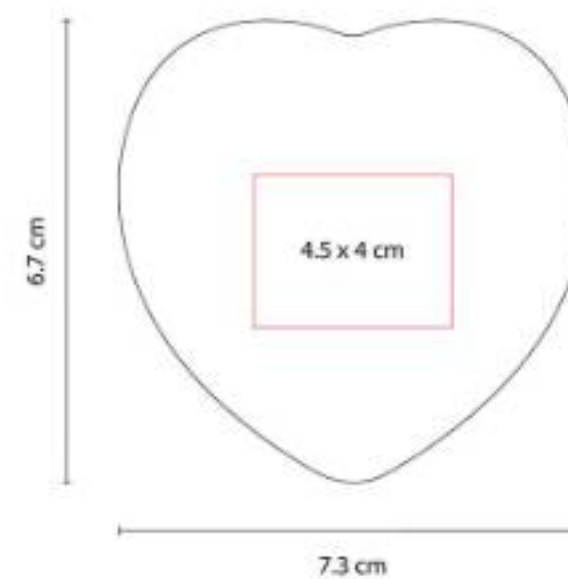

SOC 013
PELOTA ANTI-STRESS LISA



Material: PU
Técnica de impresión: Tampografía
Área de impresión: 4.7 cm Diámetro
Colores: Amarillo, Azul, Naranja, Negro, Plata, Rojo, Rosa, Verde



SOC 013 W
PELOTA ANTI-STRESS MUNDO



Material: PU
Técnica de impresión: Tampografía
Área de impresión: 4.7 cm Diámetro
Colores: Azul



SOC 024
TRAILER ANTI-STRESS



Material: PU
Técnica de impresión: Serigrafía / Tampografía
Área de impresión: 10.5 x 2.2 cm
Colores: Blanco

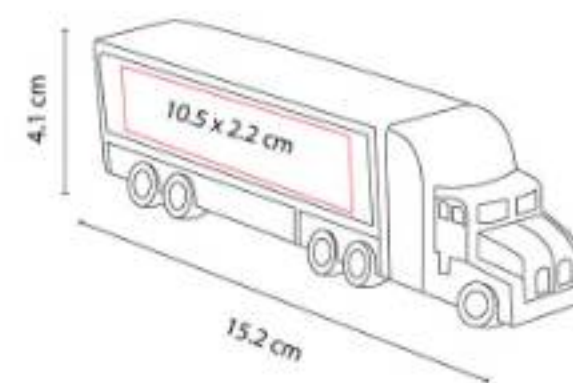



SOC 026
VAQUITA ANTI-STRESS



Material: PU
Técnica de impresión: Tampografía
Área de impresión: 4 x 2.5 cm
Colores: Blanco

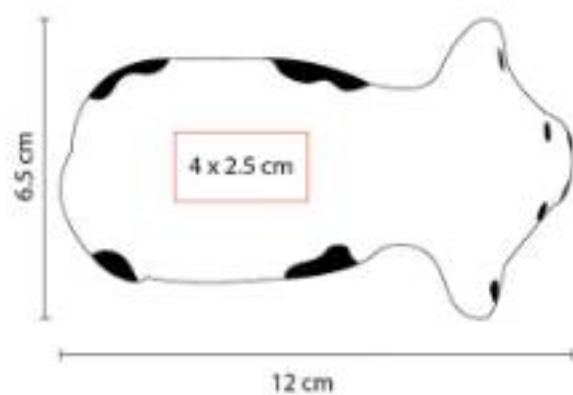

SOC 027
PUERQUITO ANTI-STRESS



Material: PU
Técnica de impresión: Tampografía
Área de impresión: 3.6 x 3.6 cm
Colores: Rosa

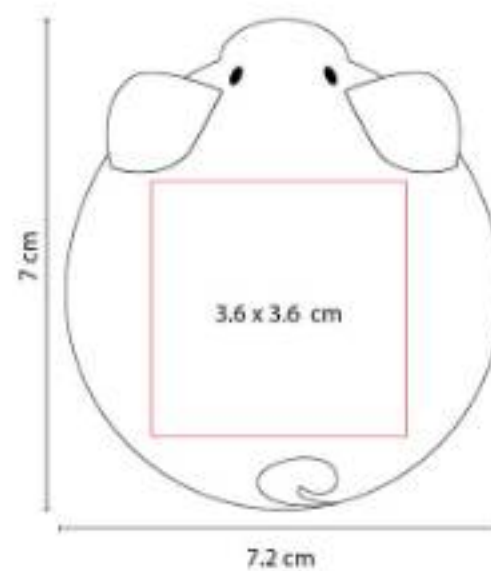

SOC 028
ANTI-STRESS WIT



Material: PU
Técnica de impresión: Serigrafía /
Tampografía
Área de impresión: 6.5 x 3.2 cm
Colores: Blanco

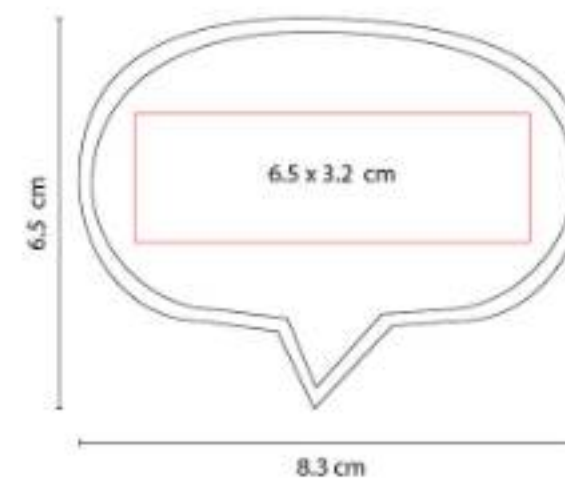

SOC 029
CUBO MULTICOLOR ANTI-STRESS



Material: PU
Técnica de impresión: Serigrafía /
Tampografía
Área de impresión: 4.8 x 4.8 cm
Colores: Blanco

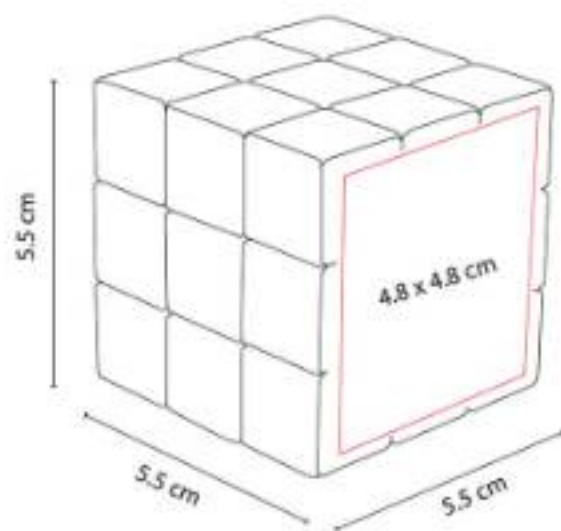

5 Caras de color y una cara blanca para impresión.

SOC 061
ANTI-STRESS CAMISETA



Material: PU
Técnica de impresión: Tampografía
Área de impresión: 4 x 5 cm
Colores: Blanco

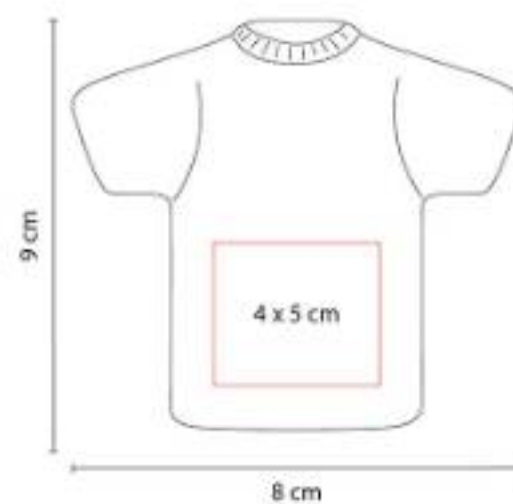

SOC 064
PASTILLA ANTI-STRESS



Material: PU
Técnica de impresión: Tampografía
Área de impresión: 5 x 2 cm
Colores: Blanco

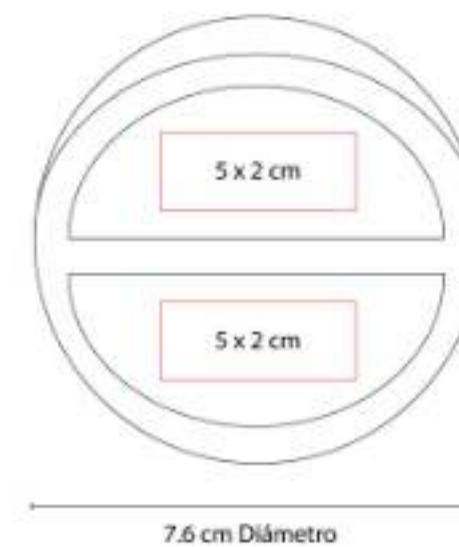



SOC 082
FOCO ANTI-STRESS



Material: PU
Técnica de impresión: Tampografía
Área de impresión: 4.7 cm Diámetro
Colores: Amarillo



SOC 088
ANTI-STRESS MÉXICO



Material: PU
Técnica de impresión: Tampografía
Área de impresión: 2 x 2.5 cm
Colores: Verde



Lento retorno.

SOC 213
ANTI-STRESS BULLY



Material: PU
Técnica de impresión: Tampografía
Área de impresión: 5 x 2 cm
Colores: Negro

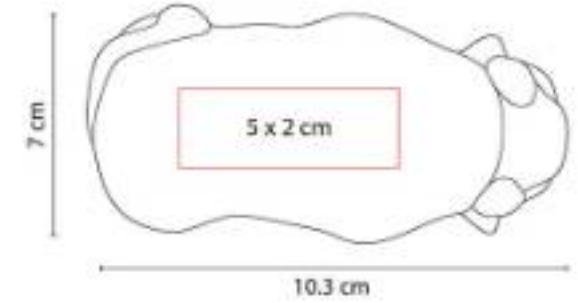

SOC 220
ANTI-STRESS OFICIOS



Material: PU
Técnica de impresión: Tampografía
Área de impresión: 3.5 x 1.5 cm
Colores: Blanco, Gris

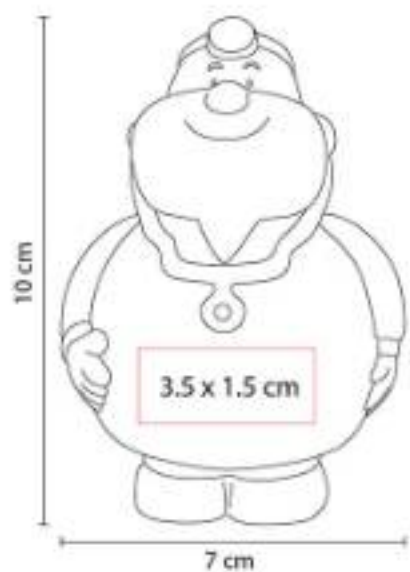

SOC 900
ANTI-STRESS WORK



Material: PU
Técnica de impresión: Tampografía
Área de impresión: 3 x 2 cm
Colores: Amarillo

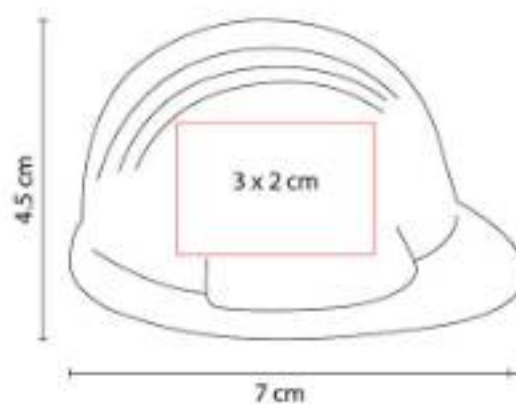

SOC 910
PELOTA ANTI-STRESS COLORFUL



Material: PU
Técnica de impresión: Tampografía
Área de impresión: 3 cm Diámetro
Colores: Blanco

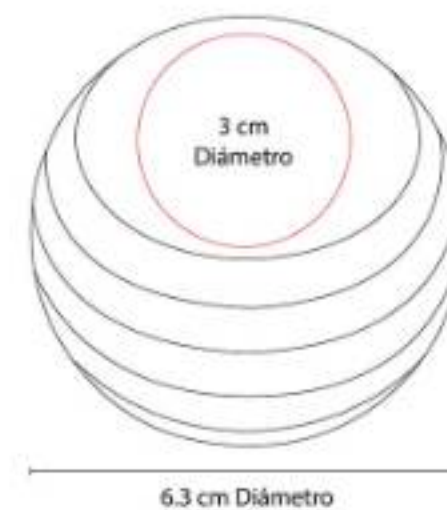

SOC 930
ANTI-STRESS LIKE



SALUD Y CUIDADO PERSONAL | ANTIESTRÉS



Material: PU
Técnica de impresión: Serigrafía /
Tampografía
Área de impresión: 3 x 3 cm
Colores: Azul

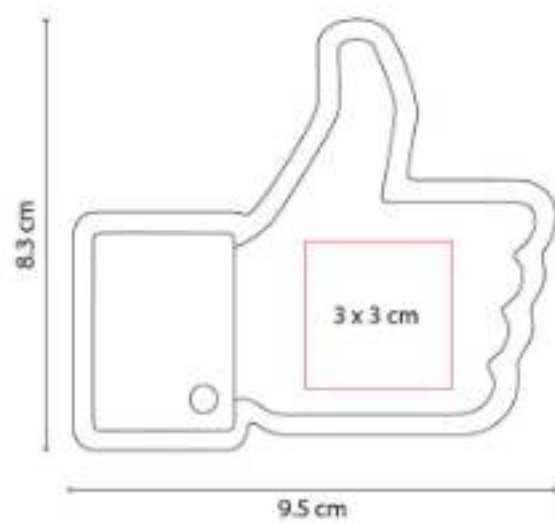



TI EM PO LIBRE

Deportes
Entretenimiento



DE POR TES



GLF 012 SET DE GOLF AVEIRO



Material: Curpiel
Técnica de impresión: Láser en Placa
Metálica
Área de impresión: 2.5 x 2 cm
Colores: Cafe

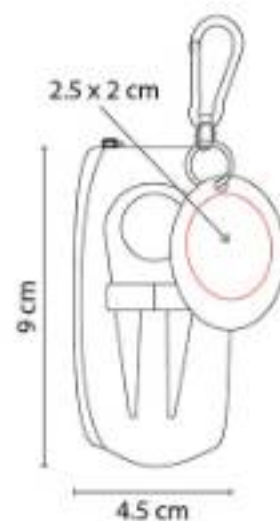

"Incluye sacadivot con marcador de bolas, 2 pelotas, 2 tees, carabina, placa metálica para impresión y estuche.

SOC 350 BALÓN SPORT



Material: EVA
Técnica de impresión: Tampografía
Área de impresión: 5 x 5 cm
Colores: Azul, Negro, Rojo



"Cámara rubber bladder, 32 gajos. Peso 430 gr. Cosido a máquina. 3 Capas. Nivel máximo de presión 6-8 psi.

SOC 650
BALÓN SPACE



Material: EVA
Técnica de impresión: Tampografía
Área de impresión: 5 x 5 cm
Colores: Azul, Negro



"Cámara rubber bladder, 32 gajos. Peso 430 gr. Cosido a máquina. 3 Capas. Nivel máximo de presión 6-8 psi.

SOC 660
MINI BALÓN ARGO



Material: EVA
Técnica de impresión: Tampografía
Área de impresión: 3 x 3 cm
Colores: Negro



"Cámara rubber bladder, 32 gajos. Peso 185ágr. Cosido a máquina. 1 Capa. Nivel máximo de presión 4-6 ps".

SPO 002
TOALLA DEPORTIVA LUGA



Material: Poliéster
Técnica de impresión: Bordado / Serigrafía
Área de impresión: 10 x 12 cm
Colores: Gris



Sistema de enfriamiento instantáneo al contacto con agua. Incluye display.





SPO 003
BRAZALETE DEPORTIVO ARMES



Material: Poliéster
Técnica de impresión: Serigrafía
Área de impresión: 6 x 3 cm
Colores: Negro

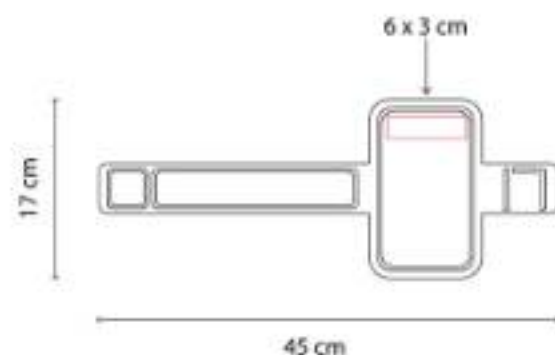

"Brazalete deportivo para smartphone de medida hasta 8 x 15 cm, lo protege del polvo y humedad.

SPO 005
TAPETE DE YOGA ASANA



Material: PVC Tapete / Poliéster Funda
Técnica de impresión: Serigrafía
Área de impresión: 25 x 12 cm Funda
Colores: Negro

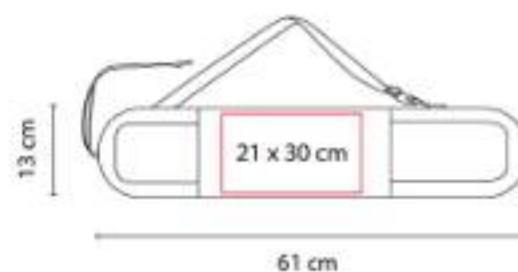

"Tapete de yoga acolchonado multiusos, material antideslizante con grosor de 5mm.

SPO 006
MOCHILA PATNA



Material: Poliéster
Técnica de impresión: Serigrafía
Área de impresión: 10 x 15 cm
Colores: Gris



Cierre frontal y trasero. Orificio para bolsa de hidratación. 1 Bolsa interior con cierre.

SPO 010
**BANDAS DE RESISTENCIA
TARBES**



Material: Poliéster / TPE
Técnica de impresión: Serigrafía
Área de impresión: 7 x 14 cm
Colores: Negro



"Set de 3 bandas elásticas con diferentes resistencias.

SPO 011
BALÓN YADARK



Material: PVC
Técnica de impresión: Tampografía
Área de impresión: 8 x 4 cm
Colores: Cafe

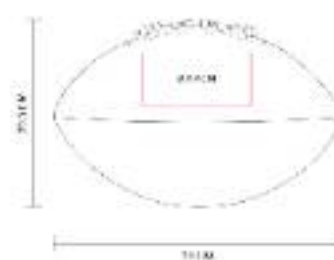

4 gajos. Peso 200 gr. Costura del dedo medio dan una mejor sensación y movimiento al lanzar el balón.

ZSET 010
**MOUSE EN FORMA DE BALÓN
DE FUTBOL**

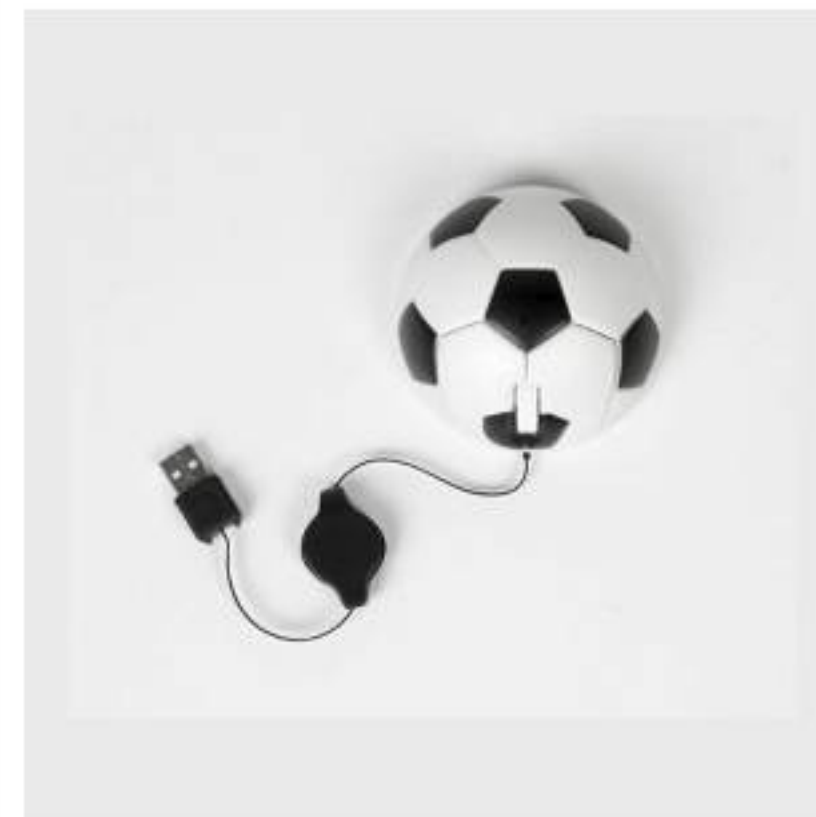

Material: Plástico
Técnica de impresión: Tampografía
Área de impresión: 4.5 x 1.5 cm
Colores: Blanco



Mouse retráctil en forma balón de fútbol.





ENTRE TENI MIENTO

JM 001 DOMINÓ BIKANER



Material: Aluminio Estuche / Plástico Fichas
Técnica de impresión: Láser / Pantógrafo / Serigrafía
Área de impresión: 13 x 1.5 cm
Colores: Plata

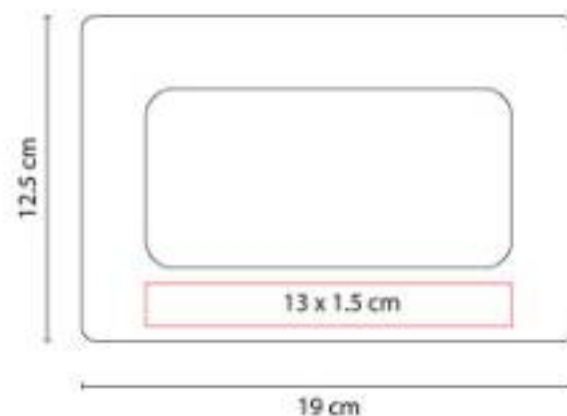

Incluye estuche de aluminio con 28 piezas.

JM 002 DOMINÓ COMPACTO



Material: Aluminio Estuche / Plástico Fichas
Técnica de impresión: Láser / Pantógrafo / Serigrafía
Área de impresión: 9 x 5 cm
Colores: Plata

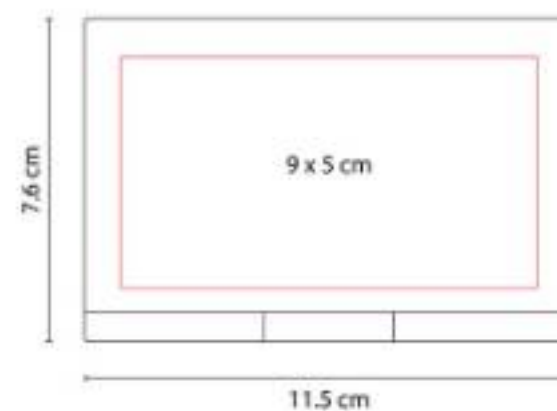

Incluye estuche de aluminio con 28 piezas.

JM 004
MALETÍN DE POKER BELLAGIO



Material: Metal Estuche / Plástico Fichas y Dados
Técnica de impresión: Láser / Pantógrafo / Serigrafía
Área de impresión: 8 x 6 cm
Colores: Plata

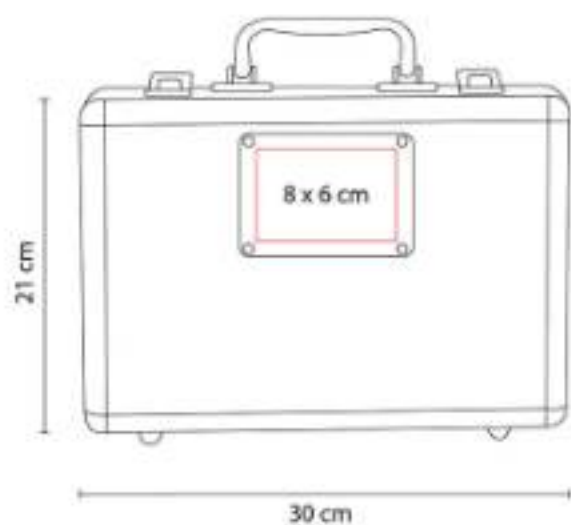

"Incluye 200 fichas, 2 barajas plastificadas, 5 dados, 1 ficha de dealer y llaves."

JM 009
JUEGO DE CARTAS ROYAL



Material: Curpiel
Técnica de impresión: Serigrafía
Área de impresión: 7 x 12 cm
Colores: Negro

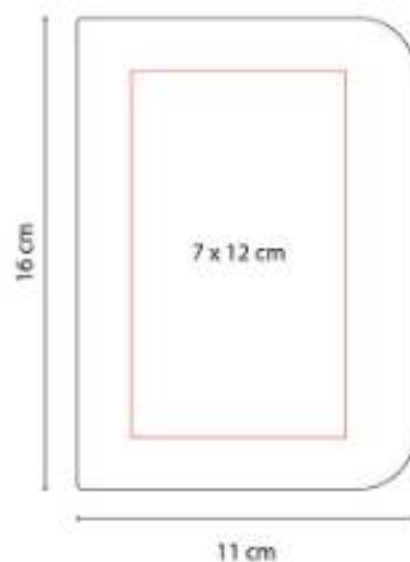

"Estuche de curpiel con 2 barajas plastificadas, libreta y bolígrafo."

JM 014
MINI MALETÍN DE POKER LUCKY



Material: Metal Estuche / Plástico Fichas y Dados
Técnica de impresión: Láser / Pantógrafo / Serigrafía
Área de impresión: 4.5 x 3.5 cm
Colores: Plata

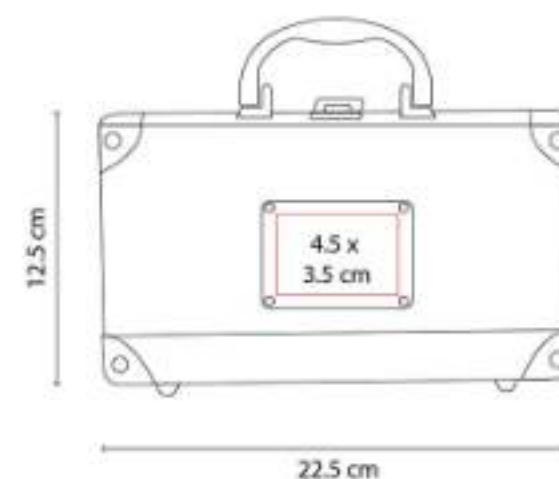

"Incluye 50 fichas, 1 baraja plástica, 1 ficha de dealer y llaves."





JM 017 SET DE JUEGO NAMIBIA



Material: Madera / Plástico
Técnica de impresión: Láser / Serigrafía
Área de impresión: 17 x 10 cm
Colores: Madera

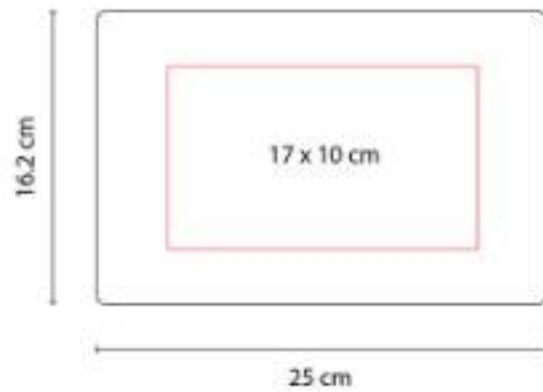

"Incluye estuche de madera con juego de ajedrez, backgammon, 2 barajas plastificadas y dominó de 28 piezas."

JM 021 CUBILETE KENTAUR



Material: Curpiel Vaso / Plástico Dados
Técnica de impresión: Serigrafía
Área de impresión: 4.5 x 4 cm
Colores: Negro

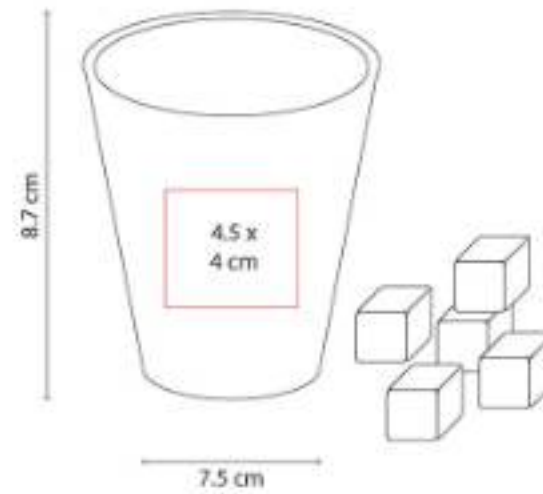

Incluye 5 dados.

JM 022 CUBILETE CON DESTAPADOR



Material: Plástico / Metal
Técnica de impresión: Serigrafía / Tampografía
Área de impresión: 4 x 2 cm
Colores: Negro

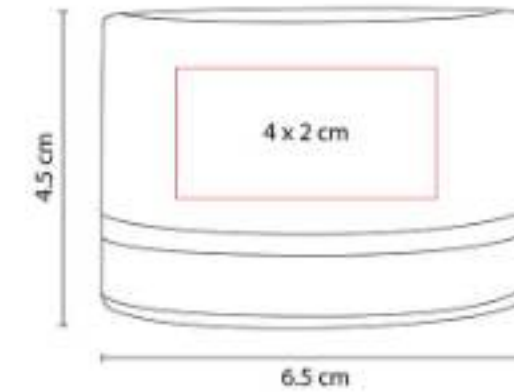

Incluye 5 dados y destapador.

JM 040
TORRE DE BLOQUES ZINDER



Material: Madera
Técnica de impresión: Láser / Serigrafía
Área de impresión: 5 x 0.7 cm Ficha
Colores: Beige



Incluye 60 piezas de madera.

JM 045
DOMINÓ KATAVI



Material: Madera Estuche / Plástico Fichas
Técnica de impresión: Láser / Serigrafía
Área de impresión: 13 x 3 cm
Colores: Beige

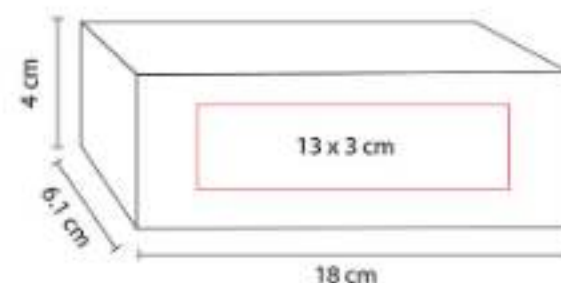

Incluye caja de madera con 28 piezas.

JM 050
SET DE JUEGO ARUA



Material: Madera Estuche / Plástico Fichas
Técnica de impresión: Láser / Serigrafía
Área de impresión: 16 x 14 cm
Colores: Negro

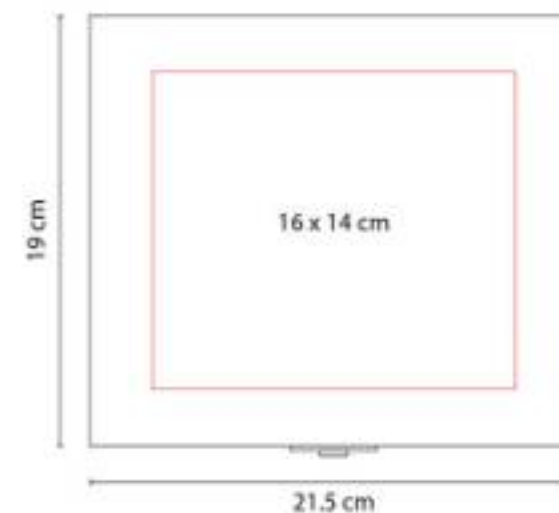

"Incluye caja de madera, dominó con 28 piezas, 2 barajas y 5 dados."





JM 065 MINI PONG JERICO



Material: Madera Base / Plástico Vasos
Técnica de impresión: Láser / Serigrafía
Área de impresión: 10 x 3 cm
Colores: Madera

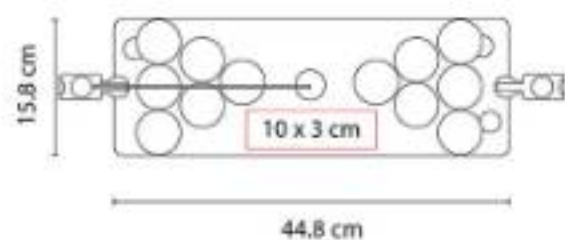

Juego mini beerpong. Incluye 12 vasos y sistema de catapultas con pelota.

JM 070 DOMINÓ KAVALA



Material: Plástico
Técnica de impresión: Serigrafía
Área de impresión: 9 x 4 cm
Colores: Blanco

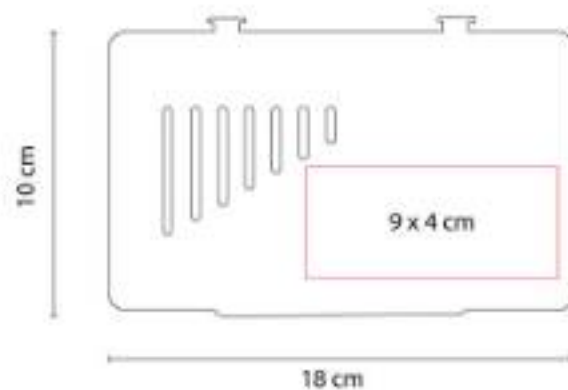

Incluye estuche de plástico con 28 piezas.

JM 075 SET DE JUEGO HOFUF



Material: Madera Estuche / Plástico Fichas y Dados
Técnica de impresión: Láser / Serigrafía / Tampografía
Área de impresión: 15 x 9 cm
Colores: Negro

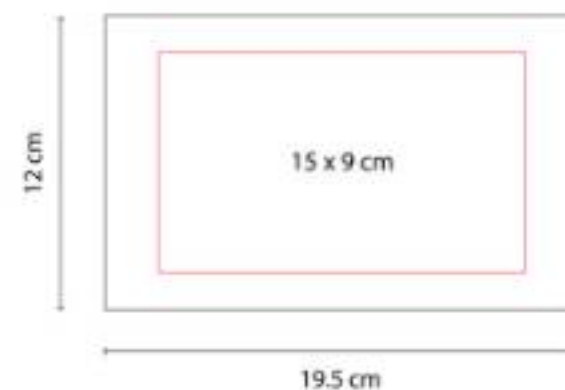

"Incluye estuche de madera con 5 dados, 2 barajas plastificadas y dominó de 28 piezas."

JM 080
JUEGO DE GATO JUNK



Material: Plástico / Aluminio
Técnica de impresión: Serigrafía
Área de impresión: 9 x 9 cm
Colores: Negro



Incluye 4 círculos y 4 cruces magnéticos.

JM 085
JUEGO DE CARTAS DE CARTÓN



Material: Cartón
Técnica de impresión: Serigrafía
Área de impresión: 3.5 x 5 cm
Colores: Beige



Incluye 1 baraja y caja individual de papel kraft.

JM 090
SET DE JUEGO SOANA

**NUEVO
2023**



Material: Madera
Técnica de impresión: Láser / Serigrafía
Área de impresión: 7 x 7 cm
Colores: Beige



"Set de juego que incluye una baraja, 5 dados y estuche de madera."



TIEMPO LIBRE | ENTRETENIMIENTO

A person wearing blue jeans is kneeling on a grey floor, working on the engine of a car. The engine is partially disassembled, and the person is using a pair of pliers. In the foreground, there is a black toolbox containing several screwdrivers, a hammer, and other tools. A white plastic container is also visible. The background is a teal color with a pattern of white dots.

HERRAMIENTAS

Desarmadores y Flexómetros
Navajas y Sets
Lámparas
Auto

NAVAJAS Y SETS



HER 06
MINI NAVAJA BULLET



Material: Metal
Técnica de impresión: Láser / Pantógrafo / Serigrafía
Área de impresión: 1 x 2.5 cm
Colores: Plata

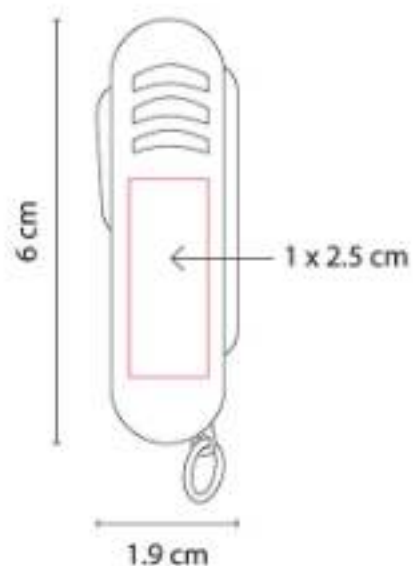

"Contiene navaja, tijeras y destapador con punta de desarmador plano."

LAM 600
LÁMPARA CON NAVAJA
PATHFINDER



Material: Metal / Plástico
Técnica de impresión: Láser / Pantógrafo / Serigrafía
Área de impresión: 1.7 x 4 cm
Colores: Plata

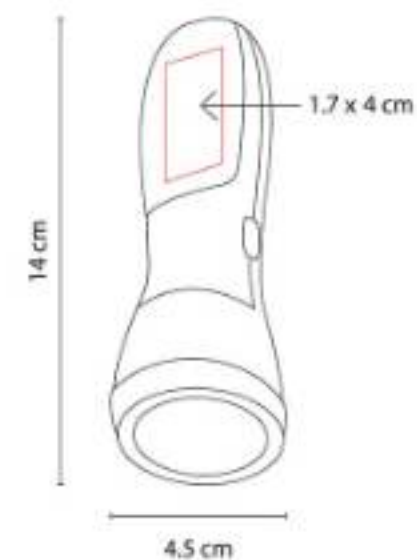

Navaja de 8 funciones y lámpara de 4 LEDS con flash. Incluye baterías (3 pilas AAA).





ST 035
NAVAJA EMORY



Material: Metal
Técnica de impresión: Láser / Pantógrafo / Serigrafía
Área de impresión: 0.8 x 3 cm
Colores: Gris Mate

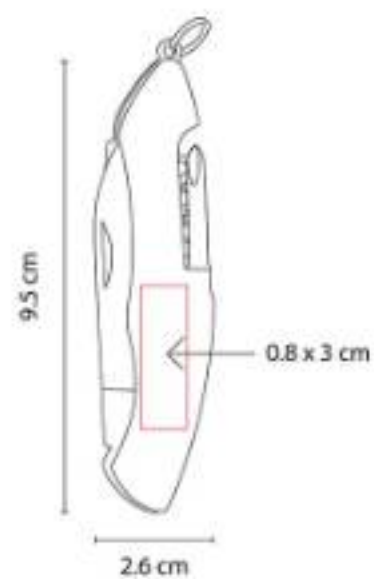

6 Funciones. Incluye funda.

ST 081
NAVAJA COLVILLE



Material: Metal
Técnica de impresión: Láser / Pantógrafo / Serigrafía
Área de impresión: 1 x 4 cm
Colores: Plata

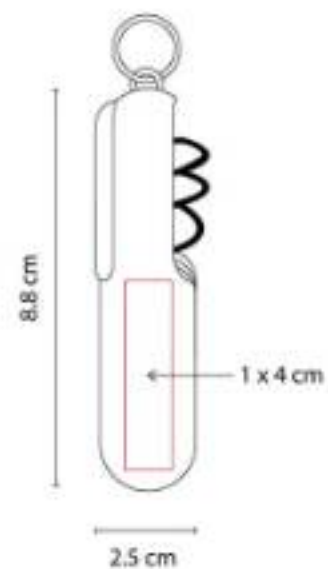

1 LED y 11 funciones. Incluye 3 baterías de botón y funda.

LÁMPARAS



LAM 100 LÁMPARA KOBOK



Material: Metal / Plástico
Técnica de impresión: Serigrafía
Área de impresión: 1.1 x 2.3 cm
Colores: Azul, Negro, Plata, Rojo

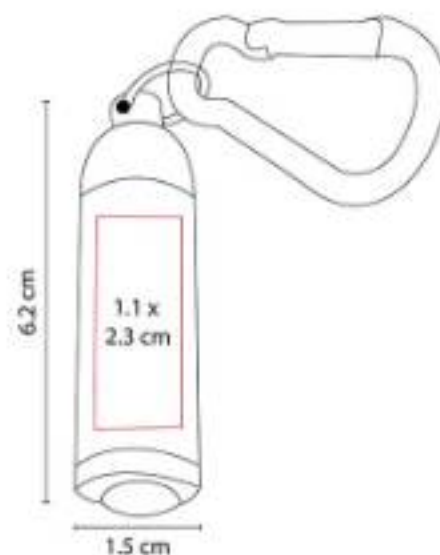

1 LED. Incluye carabina y 3 baterías de botón.

LAM 1070 LÁMPARA SWAN



Material: Plástico
Técnica de impresión: Serigrafía /
Tampografía
Área de impresión: 4 x 2 cm
Colores: Blanco



12 LEDS. Cuello flexible y ajustable. Funciona con baterías y con cable USB. Intensidad de luz ajustable.





LAM 1090
LÁMPARA TAUBER



Material: Plástico / Metal
Técnica de impresión: Serigrafía /
Tampografía
Área de impresión: 5 x 2 cm
Colores: Blanco

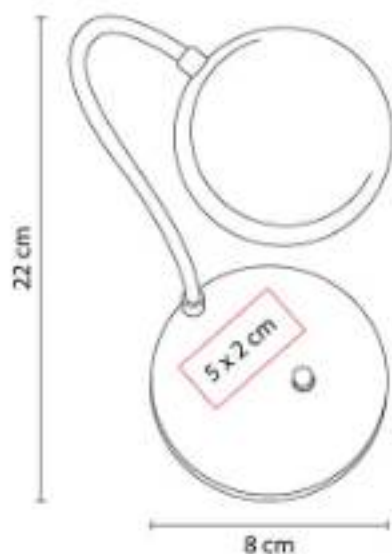

5 LEDS con cuello flexible y ajustable.
Baterías no incluidas (3 pilas AA).

LAM 1100
LÁMPARA ATRAN



Material: Aluminio / Plástico
Técnica de impresión: Serigrafía / Láser
Área de impresión: 1 x 4 cm
Colores: Rojo

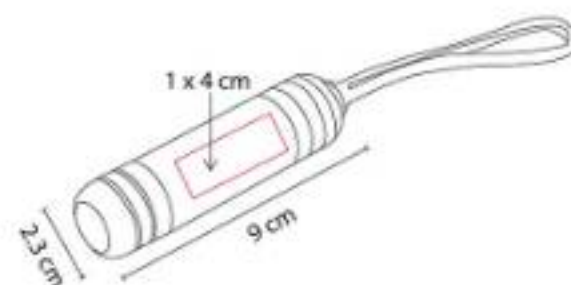

1 LED con 2 puntas planas y 2 puntas de cruz.

LAM 1110
LÁMPARA AMAL



Material: Metal
Técnica de impresión: Láser / Serigrafía /
Termograbado
Área de impresión: 1 x 3.3 cm
Colores: Negro



Lámpara de 6 LEDS con imán. Función de
martillo y corta cinturón. Incluye correa.

LAM 1120
LÁMPARA HAMLET



Material: Plástico
Técnica de impresión: Serigrafía /
Tampografía
Área de impresión: 3 x 13 cm
Colores: Blanco



20 leds. Funciona con baterías y con cable USB. No incluye baterías (3 pilas AA).

LAM 300
LÁMPARA RIDER



Material: Plástico
Técnica de impresión: Serigrafía /
Tampografía
Área de impresión: 1 x 2.7 cm
Colores: Blanco, Plata

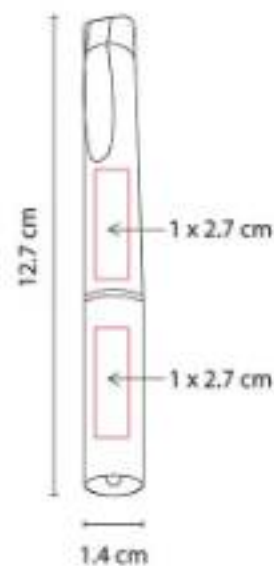

"1 LED, luz blanca. Incluye 3 baterías de botón."

LAM 700
LÁMPARA RUSH



Material: Metal
Técnica de impresión: Láser / Pantógrafo /
Serigrafía
Área de impresión: 2.2 x 1.1 cm
Colores: Rojo

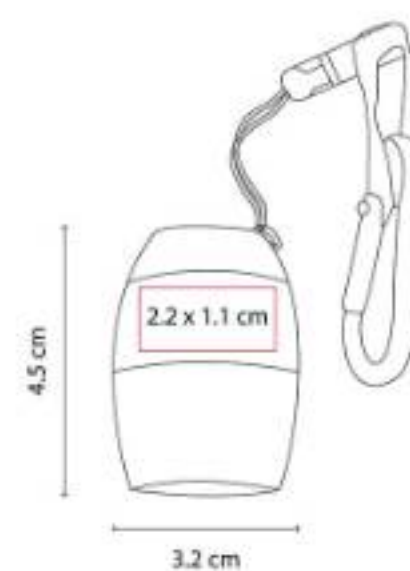

6 LEDS. Incluye correa con gancho y 2 baterías de botón.



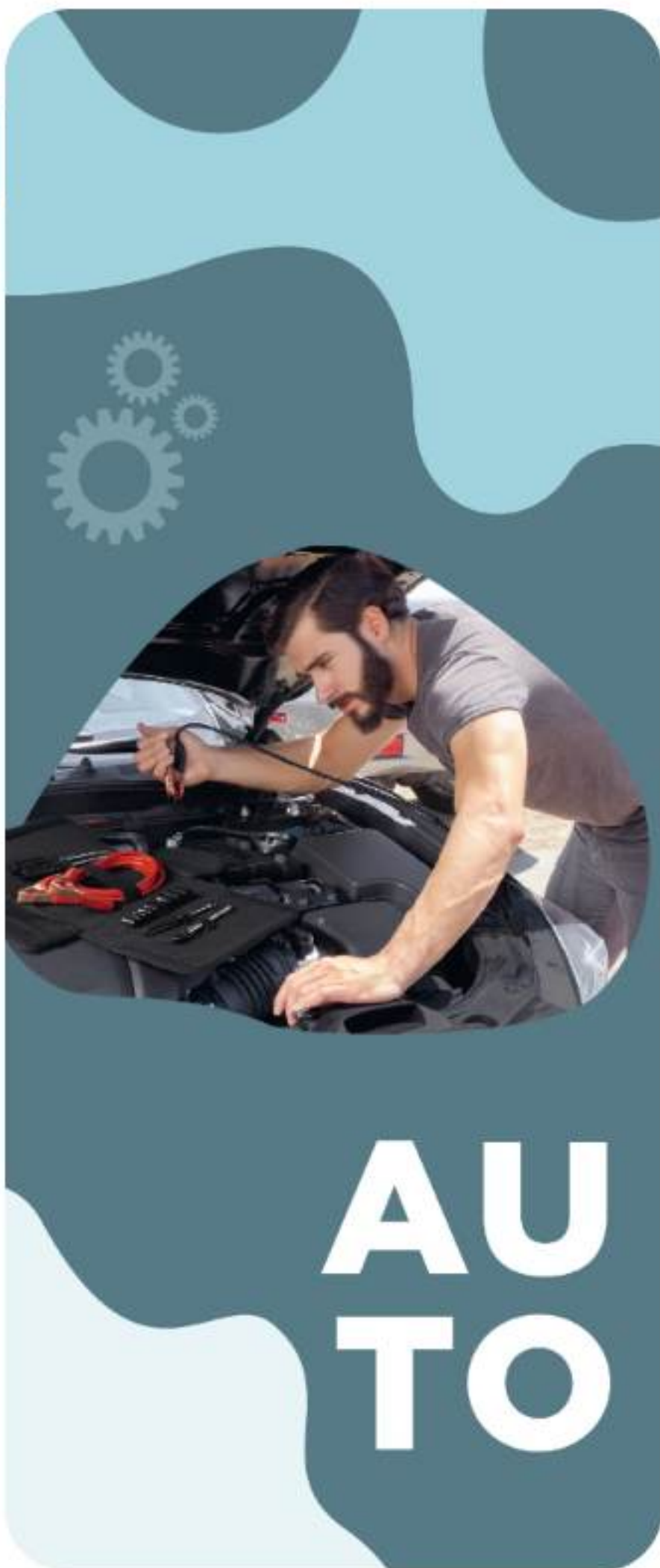

HER 01 MEDIDOR DE PRESIÓN EDFU



Material: Plástico
Técnica de impresión: Serigrafía /
Tampografía
Área de impresión: 0.7 x 4 cm
Colores: Plata



Máxima medición 50 libras.

HER 012 SET DE HERRAMIENTAS EMERGENCY



Material: Estuche de Loneta / Metal / Plástico
Técnica de impresión: Bordado / Serigrafía
Área de impresión: 16 x 24 cm
Colores: Negro



"Contiene cables para pasar corriente (300 amp), lámpara de 16 cm, pinzas, desarmador y puntas para desarmador.

HER 020
SET DE EMERGENCIA ANKER



Material: Plástico / Poliéster / Metal
Técnica de impresión: Láser en Placa
 Metálica / Serigrafía en Estuche
Área de impresión: 11 x 10 cm Estuche / 3 x 1.5 cm Placa
Colores: Negro

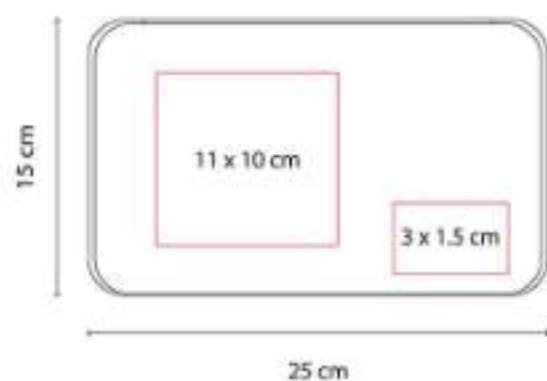

HER 025
PARASOL MADAGASCAR



Material: Poliéster
Técnica de impresión: Serigrafía
Área de impresión: 90 x 40 cm
Colores: Plata



Parasol plegable.

HER 047
SET DE EMERGENCIA HUESCA



Material: Tela / Plástico / Metal
Técnica de impresión: Serigrafía
Área de impresión: 20 x 5 cm
Colores: Negro

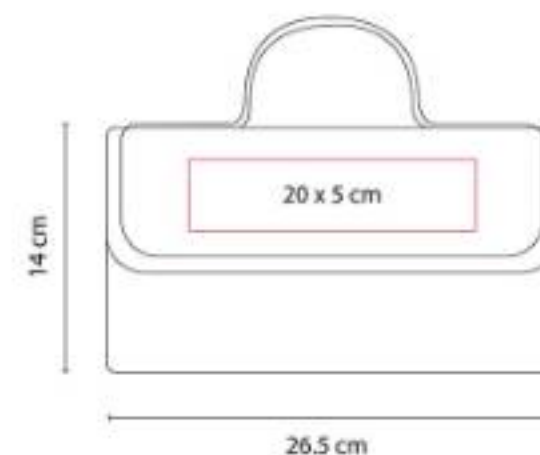



HER 051
MEDIDOR DE PRESIÓN KUNST



Material: Metal / Plástico
Técnica de impresión: Serigrafía
Área de impresión: 0.7 x 10 cm
Colores: Plata

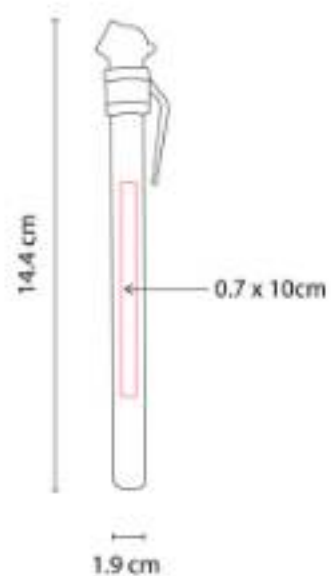

Máxima medición 50 libras.

PRO 024
PORTA PLACA



Material: Plástico
Técnica de impresión: Serigrafía
Área de impresión: 23 x 2 cm
Colores: Negro

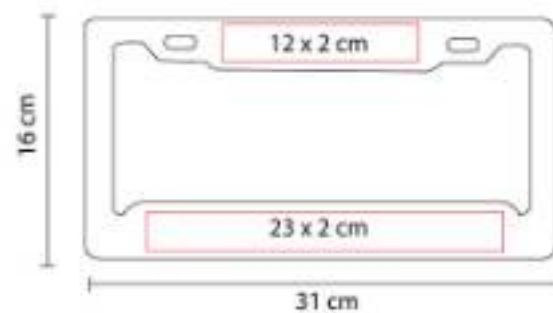

Porta placa de plástico para automóvil.

SLD 031
TOALLAS FINKE



Material: Plástico
Técnica de impresión: Tampografía
Área de impresión: 4 x 3 cm
Colores: Gris

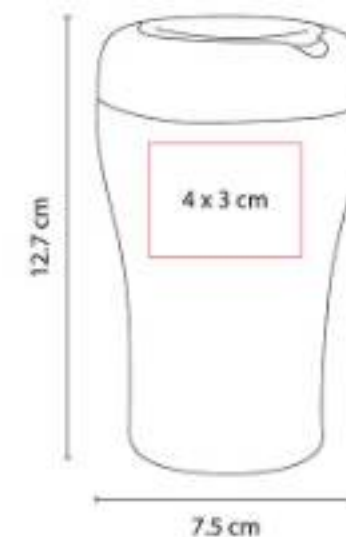

Contiene 25 toallitas húmedas.

HOGAR



BBQ
Tablas y Sets para Quesos
Cubiertos y Accesorios
Mascotas
Bar



BBQ



BBQ 002 ASADOR CON HIELERA CAMPING



Capacidad: 5 Litros
Material: Metal / Poliéster
Técnica de impresión: Bordado / Serigrafía
Área de impresión: 12 x 12 cm
Colores: Negro

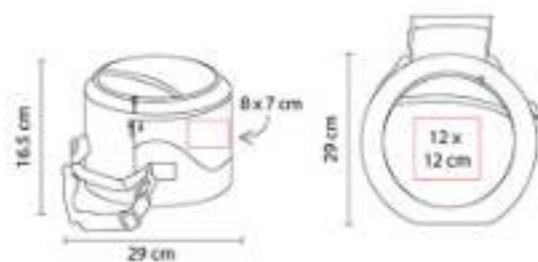

Asador portátil de carbón con hielera. Incluye parrilla con sujetador. Hielera sólo en la parte superior.

BBQ 003 SET DE BBQ SNAZZY



Material: Acero Inoxidable
Utensilios y PVC Estuche
Técnica de impresión: Láser en Utensilios / Serigrafía en Estuche
Área de impresión: 33 x 5.5 cm
Colores: Plata

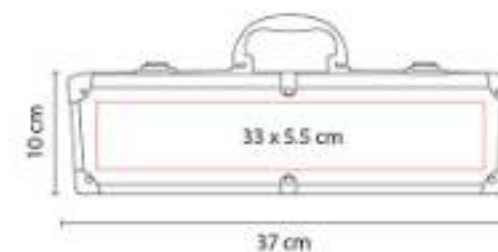

"Incluye pinzas, espátula, tenedor y estuche metálico."

BBQ 008
SET DE BBQ LERNA



Capacidad: 10 Litros
Material: Acero Inoxidable Utensilios /
Poliéster Hielera
Técnica de impresión: Bordado / Serigrafía
Área de impresión: 12 x 10 cm
Colores: Negro



"Bolsa principal con función de hielera.
Capacidad para 12 latas.

BBQ 009
ASADOR KAOKO



Material: Metal
Técnica de impresión: Serigrafía
Área de impresión: 10 x 7 cm
Colores: Negro

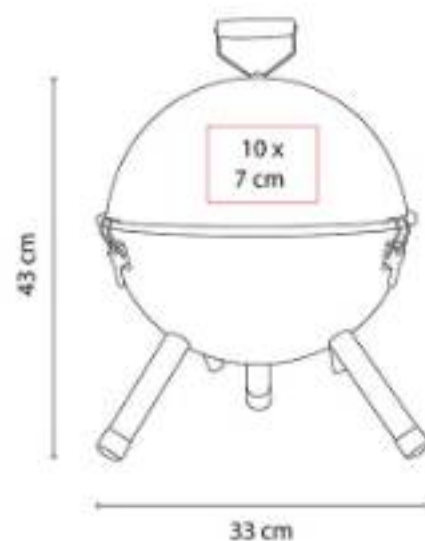

Asador portátil de carbón. Incluye parrilla y
tapa con difusor de temperatura.

BBQ 010
SET DE BBQ WAHIBA



Material: Acero Inoxidable y Madera
Utensilios / Poliéster Maletín
Técnica de impresión: Serigrafía
Área de impresión: 30 x 7 cm
Colores: Negro

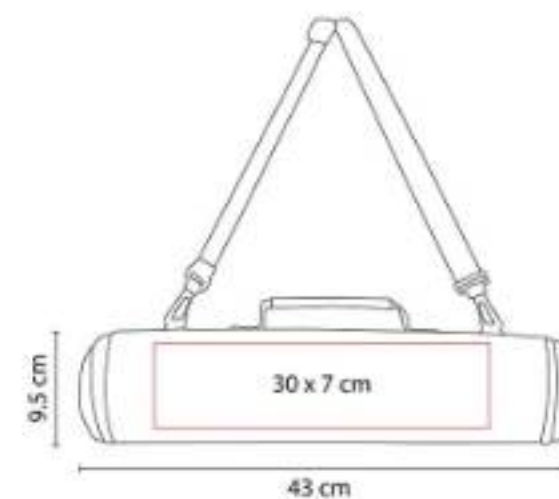

"Maletín con cierre y correa ajustable.





BBQ 011 SET BBQ TAROUDANT



Material: Acero Inoxidable y Madera
Utensilios / Poliéster Mandil
Técnica de impresión: Bordado / Serigrafía
Área de impresión: 20 x 8 cm
Colores: Negro

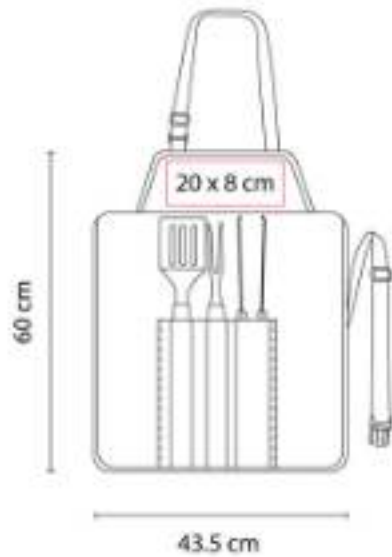

"Set de BBQ en delantal. Incluye espátula, pinzas y tenedor."

BBQ 012 SET DE BBQ NOGAL



Material: Acero Inoxidable y Plástico
Utensilios / Plástico Maletín
Técnica de impresión: Serigrafía
Área de impresión: 19 x 11 cm
Colores: Negro



"Incluye pinzas, brocha, espátula, cepillo de limpieza, tenedor, brochetas y estuche."

BBQ 013 ASADOR MAKY



Material: Metal
Técnica de impresión: Serigrafía
Área de impresión: 10 x 6 cm
Colores: Negro



Asador portátil de carbón. Incluye parrilla y tapa con difusor de temperatura. Base con asas.

BBQ 014
ASADOR DAMIAN



Material: Metal
Técnica de impresión: Serigrafía
Área de impresión: 23 x 12 cm
Colores: Negro



Asador portátil de carbón. Incluye parrilla con sujetador y asas de madera en base.

BBQ 015
ASADOR BERNAL



Material: Metal
Técnica de impresión: Serigrafía
Área de impresión: 10 x 5 cm
Colores: Negro



"Asador portátil de carbón.

BBQ 018
SET DE BBQ MOLT

**NUEVO
2023**



Material: Acero Inoxidable y Madera
Utensilios / Poliéster Estuche
Técnica de impresión: Serigrafía
Área de impresión: 15 x 15 cm
Colores: Gris



"Estuche con asas y broches para cerrar. Incluye tabla de madera, pinzas, tenedor, cuchillo y pala con destapador.



HOGAR | BBQ



BBQ 042
SET DE BBQ JASPER



Material: Acero Inoxidable Utensilios /
Poliéster Estuche
Técnica de impresión: Serigrafía
Área de impresión: 11 x 9 cm
Colores: Negro

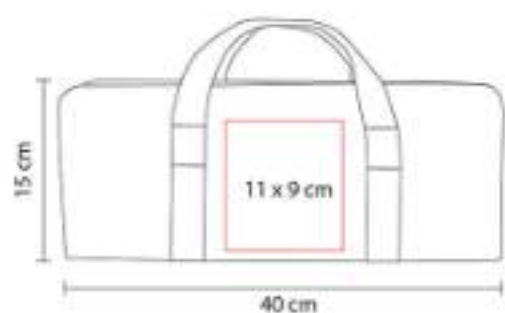

"Maletín con cierre y asa. Incluye pinzas, tenedor y espátula."

KTC 320
MANDIL MOORE



Material: Algodón
Técnica de impresión: Serigrafía / Bordado
Área de impresión: 20 x 15 cm
Colores: Negro



Incluye correa ajustable y 2 bolsas frontales.

SOC 090
SET BBQ SOCCER



Material: Poliéster / Acero Inoxidable /
Madera
Técnica de impresión: Serigrafía / Bordado
Área de impresión: 18 x 8 cm
Colores: Verde

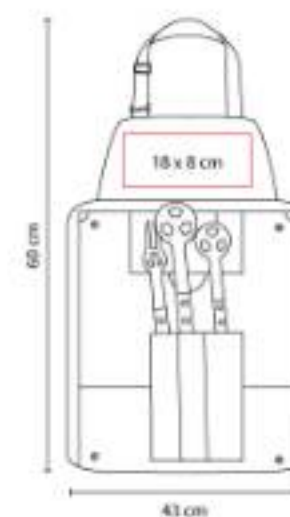

"Set de BBQ en delantal. Incluye espátula, pinzas y tenedor."

SOC 960
ASADOR SOCCER



Material: Metal
Técnica de impresión: Serigrafía
Área de impresión: 8 x 5 cm
Colores: Blanco

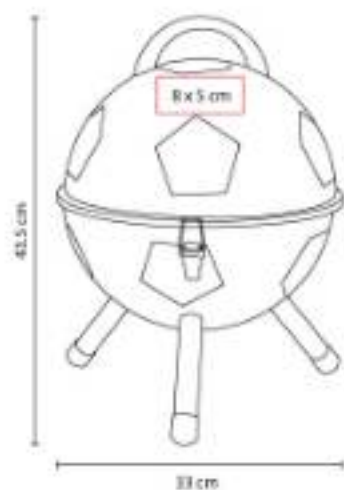

Asador portátil de carbón. Incluye parrilla y tapa con difusor de temperatura.



HOGAR | BBQ



CU BIER TOS Y ACCESORIOS

KTC 003 MANDIL PARA COCINA



Material: Algodón
Técnica de impresión: Bordado / Serigrafía
Área de impresión: 30 x 36 cm
Colores: Blanco

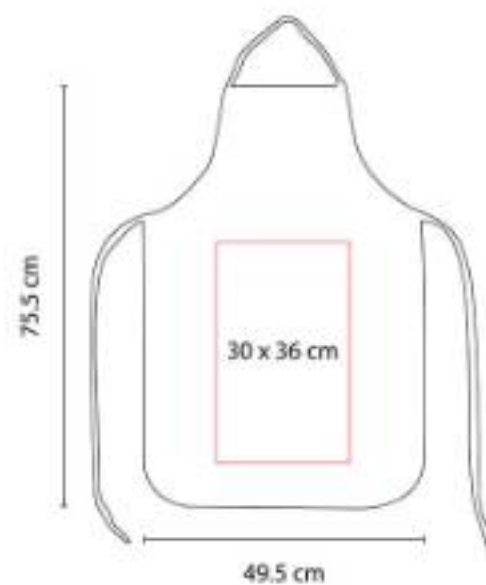

KTC 004 GUANTE PARA COCINA



Material: Algodón
Técnica de impresión: Bordado / Serigrafía
Área de impresión: 8 x 10 cm
Colores: Blanco

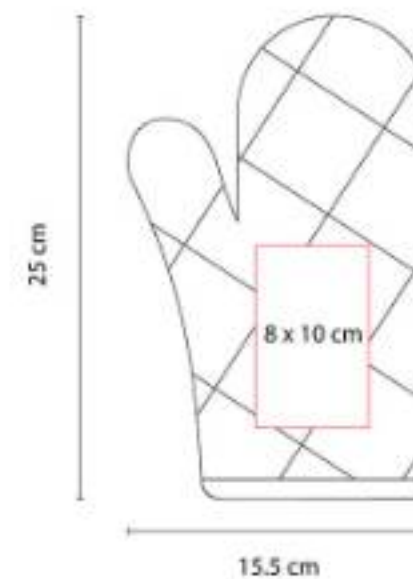

KTC 006
SET BILBAO



Material: Madera / Metal
Técnica de impresión: Láser / Serigrafía
Área de impresión: 5 x 5 cm Base
Colores: Madera

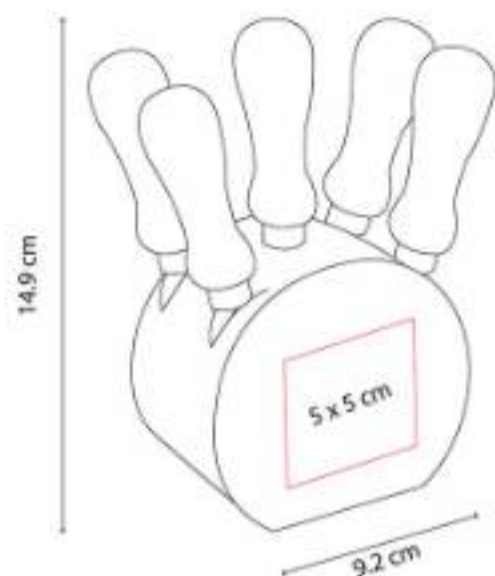

Base con 4 cuchillos y 1 tenedor para quesos.

KTC 009
CUBIERTOS PICNIC



Material: Plástico
Técnica de impresión: Serigrafía
Área de impresión: 1.5 x 6 cm
Colores: Azul, Blanco, Naranja, Rojo, Verde

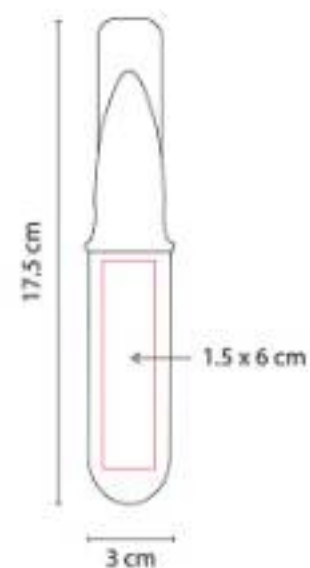

"Portacubiertos con tenedor, cuchara y cuchillo."

KTC 016
CLIP MYSOR



Material: Plástico
Técnica de impresión: Serigrafía
Área de impresión: 1 x 12 cm
Colores: Blanco



Sellador de bolsas con imán.





KTC 021
SET DE UTENSILIOS MERAN



Material: Plástico
Técnica de impresión: Serigrafía /
Tampografía
Área de impresión: 4 x 8 cm
Colores: Negro

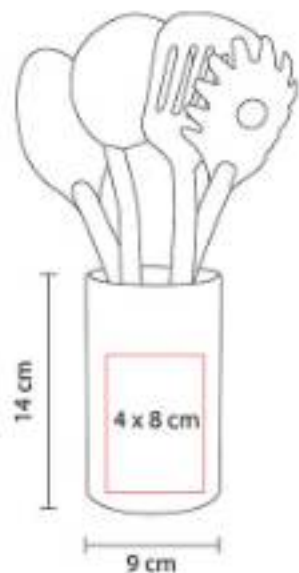

"Incluye base y 4 utensilios de cocina: cuchara, cucharón, pala y cuchara de pasta."

KTC 025
TAZA MEDIDORA ZARY



Material: Plástico
Técnica de impresión: Serigrafía /
Tampografía
Área de impresión: 4 x 3 cm Taza / 2 x 1.5
cm Placa
Colores: Blanco

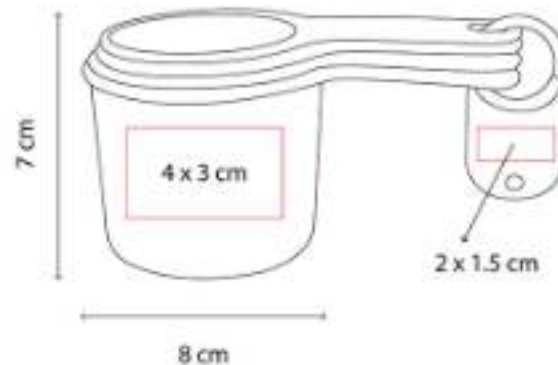

"Set de 4 tazas medidoras. Incluye las medidas: 1 taza, 1/2 taza, 1/3 taza y 1/4 taza."

KTC 026
MANDIL NEIT



Material: Non Woven
Técnica de impresión: Serigrafía
Área de impresión: 25 x 15 cm
Colores: Azul, Blanco, Rojo

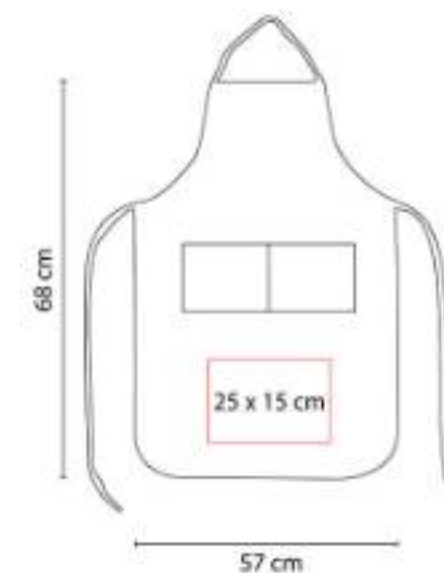

Incluye 2 bolsas frontales.

KTC 036
MANDIL AURYN



Material: Canvas / Curpiel
Técnica de impresión: Serigrafía / Termograbado
Área de impresión: 5 x 2 cm
Colores: Cafe



Incluye correas ajustables y 3 bolsas frontales.

KTC 044
SET DE CUBIERTOS Y VASO TOBALÁ



Material: Bambú / Plástico y Fibra de Agave / Algodón
Técnica de impresión: Serigrafía
Área de impresión: 8.5 x 13 cm Bolsa / 5 x 8 cm Vaso
Colores: Beige



"Incluye vaso de plástico con fibra de agave, tenedor, cuchara, cuchillo y bolsa con jareta."

KTC 046
SET DE CUBIERTOS DEJA VU



Material: Bambú / Algodón
Técnica de impresión: Serigrafía
Área de impresión: 4 x 15 cm
Colores: Beige



"Set de cubiertos de bambú. Incluye tenedor, cuchara, cuchillo, popote, cepillo limpiador y bolsa con jareta."





KTC 100 SET DE CUCHILLOS CORVI



Material: Acero / Madera / Plástico
Técnica de impresión: Láser / Serigrafía
Área de impresión: 3.5 x 9 cm Base / 1 x 6 cm Mango
Colores: Negro

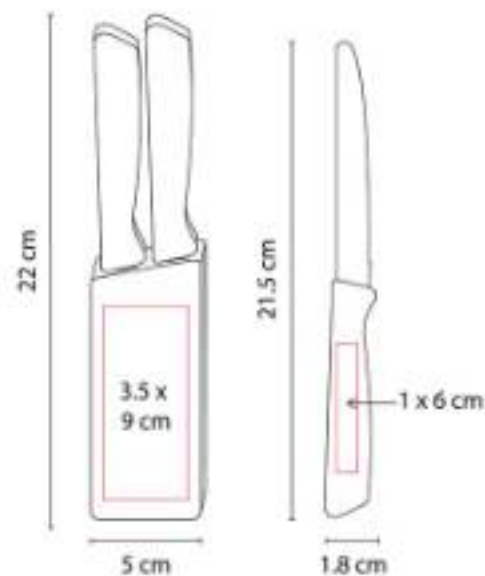

Incluye 6 cuchillos y base de madera.

KTC 110 POPOTE CON ESTUCHE AGRINIO



Material: Silicón / Plástico
Técnica de impresión: Serigrafía
Área de impresión: 4.5 cm Diámetro
Colores: Azul, Blanco, Rojo



Popote reusable de silicón enrollable. Incluye estuche de plástico.

KTC 150 GANCHO KOTY



Material: Plástico
Técnica de impresión: Serigrafía
Área de impresión: 3 cm Diámetro
Colores: Azul, Rojo



Gancho con chupón multiusos.

KTC 973
SET BILBAO



Material: Exterior: Algodón / Interior: Laminado
Técnica de impresión: Serigrafía
Área de impresión: 15 x 12 cm
Colores: Negro



Bolsa principal con jareta y bolsa frontal.
Incluye asas de mano laterales.

PWT 010
SET DRAKE



Material: Madera / Metal
Técnica de impresión: Láser
Área de impresión: 20 x 14 cm
Colores: Beige



Tabla con asas. Incluye 1 cuchillo para quesos.

PWT 020
TABLA MARMORE



Material: Madera / Cerámica / Metal
Técnica de impresión: Láser en Tabla / Serigrafía en Mango
Área de impresión: 15 x 15 cm
Colores: Madera

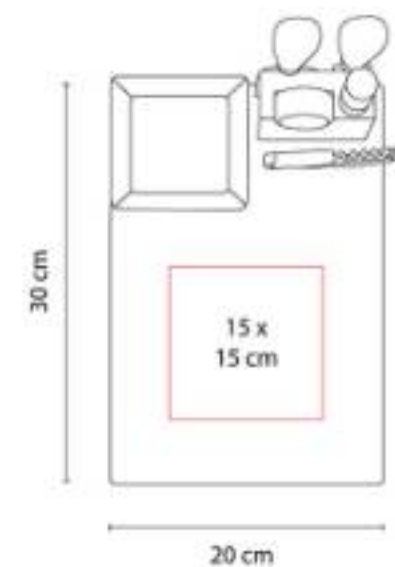



PWT 030 SET ASTURIAS



Material: Madera / Metal
Técnica de impresión: Láser en Tabla / Serigrafía en Estuche
Área de impresión: 25 x 16 cm Estuche / 15 x 12 cm Tabla
Colores: Madera

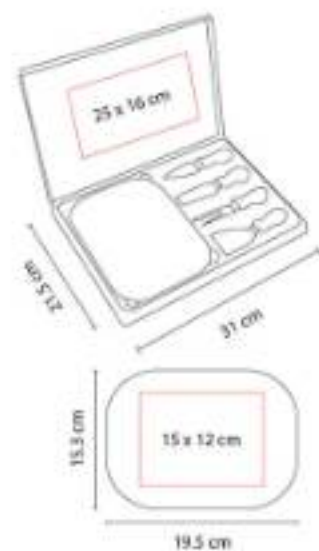

"Set con 1 tabla, 3 cuchillos y 1 tenedor para quesos."

PWT 050 SET VALENCIA



Material: Madera / Metal
Técnica de impresión: Láser en Mango / Serigrafía en Estuche
Área de impresión: 25 x 11 cm Estuche / 1.5 x 2.5 cm Mango
Colores: Madera

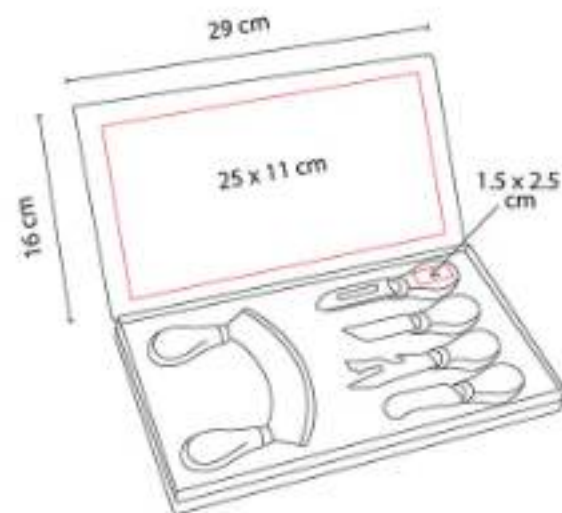

Set con 5 cuchillos para quesos y estuche.

PWT 070 SET LESOTO



Material: Madera / Metal
Técnica de impresión: Láser
Área de impresión: 20 x 10 cm Tabla / 1.5 x 1.5 cm Mango
Colores: Madera

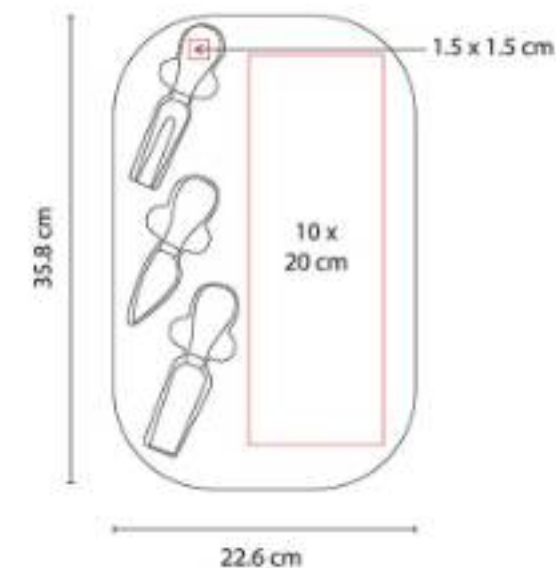

"Set con 1 tabla, 2 cuchillos y 1 tenedor para quesos."

PWT 090
TABLA Y CUCHILLOS JARTUM



Material: Bambú / Metal
Técnica de impresión: Láser
Área de impresión: 15 x 15 cm
Colores: Madera



Tabla de cocina. Incluye tenedor y cuchillo.

PWT 100
SET BRIENZ



Material: Madera / Metal
Técnica de impresión: Láser
Área de impresión: 9 cm Diámetro
Colores: Madera

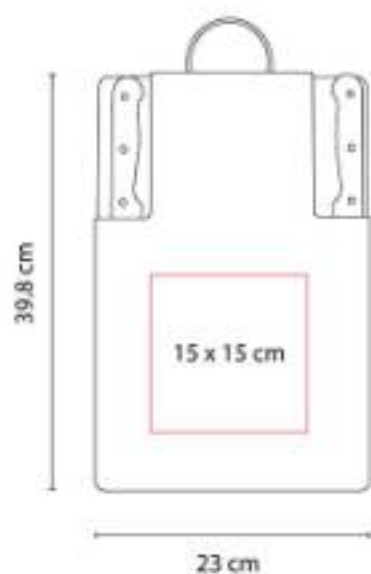

Estuche de madera deslizable con 2 cuchillos y 1 tenedor para quesos.

PWT 110
SET KYBURG



Material: Madera / Acero Inoxidable
Técnica de impresión: Láser
Área de impresión: 19 x 30 cm
Colores: Beige

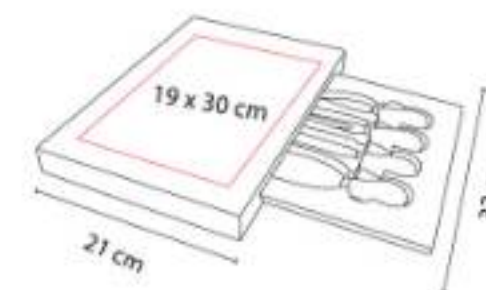

Set con 1 tabla y base deslizable con 3 cuchillos y 1 tenedor para quesos.





PWT 120
SET DE COCINA RIBEIRA



Material: Madera / Metal / Poliéster
Técnica de impresión: Serigrafía en Estuche / Serigrafía en Tabla
Área de impresión: 16 x 25 cm Estuche / 10 x 15 cm Tabla
Colores: Beige



"Maletín con cierre y asa. Incluye tabla, tenedor, cuchillo y afilador de cuchillo de varilla."

PWT 130
SET REINHART



Material: Plástico / Bambú
Técnica de impresión: Láser en Tabla / Serigrafía en Bandeja
Área de impresión: 3.5 x 6 cm Tabla / 28 x 4 cm Bandeja
Colores: Gris



Bandeja para pan. Incluye tabla y cuchillo.

PWT 200
TABLA KAVERI



Material: Bambú
Técnica de impresión: Láser
Área de impresión: 15 x 18 cm
Colores: Madera



Tabla para cortar.

PWT 210
TABLA

NUEVO
2023

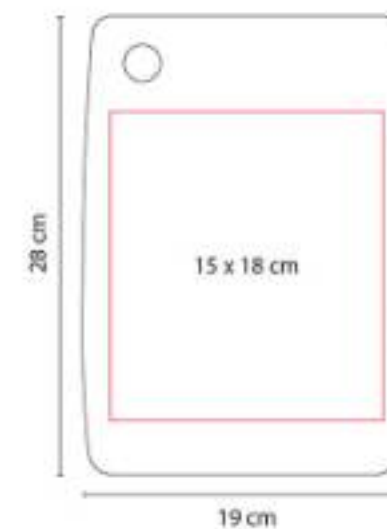

Material: Mármol / Bambú / Acero Inoxidable
Técnica de impresión: Serigrafía / Láser
Área de impresión: 6 x 3 cm
Colores: Beige

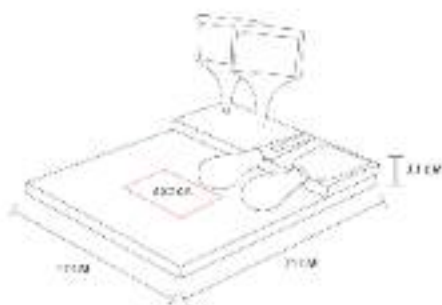

"Tabla de mármol con bambú.

PWT 220
TABLA AOSTA



Material: Madera / Mármol / Metal
Técnica de impresión: Serigrafía / Láser
Área de impresión: 10 x 8 cm
Colores: Beige



Tabla de cocina con asa metálica.

PWT 230
TABLA BANSA

NUEVO
2023

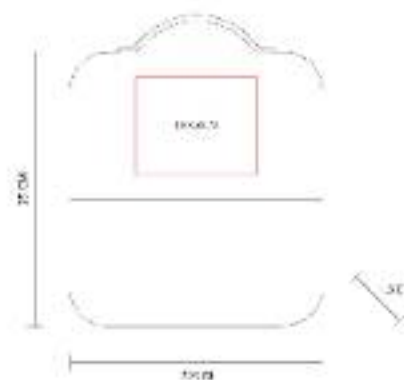

Material: Madera / Piedra / Yute
Técnica de impresión: Serigrafía / Láser
Área de impresión: 2.5 x 8 cm
Colores: Beige



Tabla de cocina de bambú con piedra. La placa de piedra es removible. Incluye asa.





PWT 240
SET DE TABLAS GURI

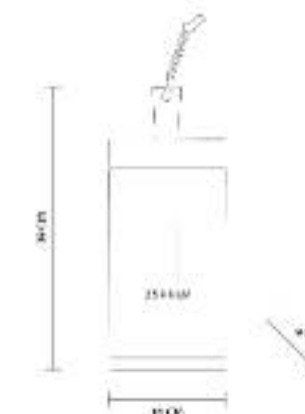

Material: Bambú Tablas / Metal Base
Técnica de impresión: Láser / Serigrafía
Área de impresión: 20 x 15 cm
Colores: Beige

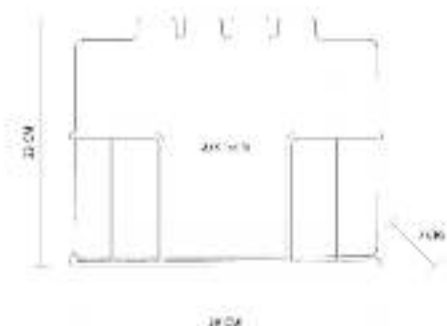

"Juego de tablas de cortar para cocinade bambú con soporte metálico.

PWT 250
TABLA

NUEVO
2023



Material: Piedra Tabla / Yute Asas
Técnica de impresión: Láser
Área de impresión: 13 x 13 cm
Colores: Beige



Tabla - bandeja para servir alimentos estilo gourmet.

PWT 400
TABLA



Material: Madera / Metal
Técnica de impresión: Láser
Área de impresión: 15 x 10 cm
Colores: Beige

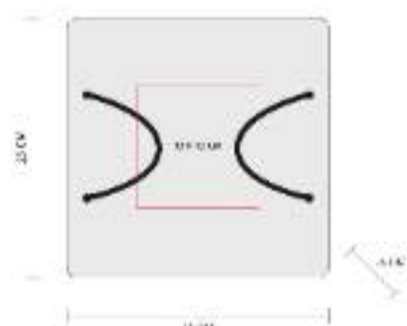

Tabla redonda de madera acacia para picar con asa de metal.

PWT 900
SET CASTADEL



Material: Madera / Metal
Técnica de impresión: Láser
Área de impresión: 8 x 2 cm
Colores: Madera

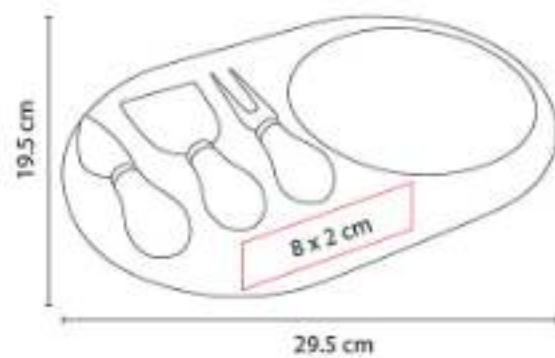

Set con 1 tabla con 2 cuchillos y 1 tenedor para quesos.





PET 001
DISPENSADOR BONE



Material: Plástico
Técnica de impresión: Serigrafía /
Tampografía
Área de impresión: 2 x 2.5 cm
Colores: Blanco

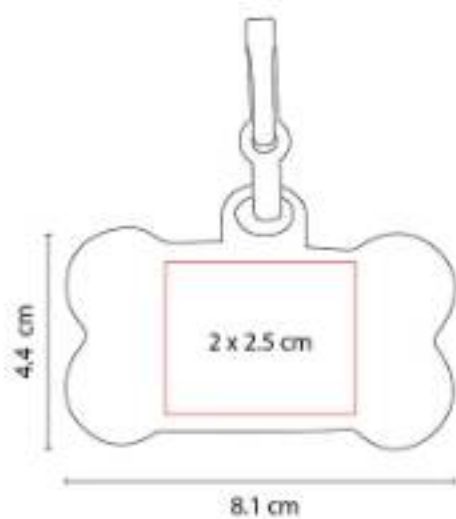

Incluye 20 bolsas de plástico y gancho.

PET 005
PLATO MEALTIME



Capacidad: 600 ml
Material: Plástico
Técnica de impresión: Serigrafía
Área de impresión: 16 x 3 cm
Colores: Blanco



Plato para mascotas.

BAR



60300
LICORERA JEBEL



Capacidad: 196 ml
Material: Acero Inoxidable / Curpiel
Técnica de impresión: Láser
Área de impresión: 7 x 7 cm
Colores: Cafe

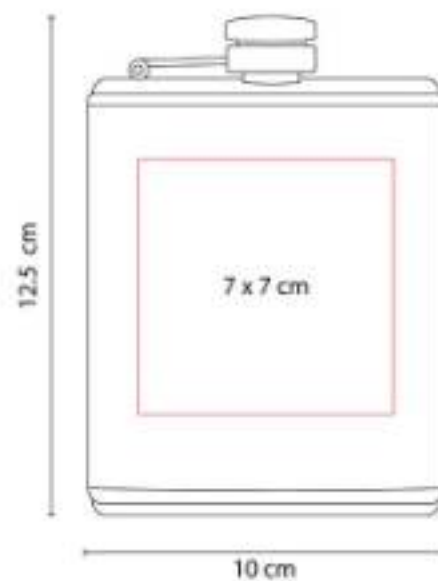

Licorera con tapa de rosa y caja de regalo.

60400
LICORERA TOSCANA



Capacidad: 196 ml
Material: Acero Inoxidable / Curpiel
Técnica de impresión: Láser
Área de impresión: 7 x 7 cm
Colores: Negro

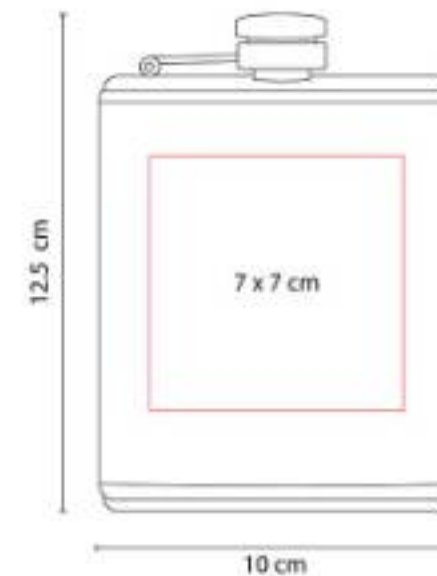

Licorera con tapa de rosa y caja de regalo.



HOGAR | BAR



HOGAR | BAR

60600
**SACACORCHOS AUTOMÁTICO
MALBEC**



Material: Aluminio / Plástico
Técnica de impresión: Láser / Serigrafía
Área de impresión: 3 x 6 cm
Colores: Plata

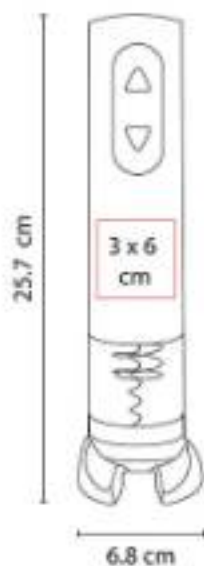

Sacacorchos automático recargable. Incluye adaptador de corriente.

851056
SET PARA VINOS CABERNET



Material: Madera / Metal
Técnica de impresión: Láser / Serigrafía
Área de impresión: 35 x 10 cm
Colores: Negro

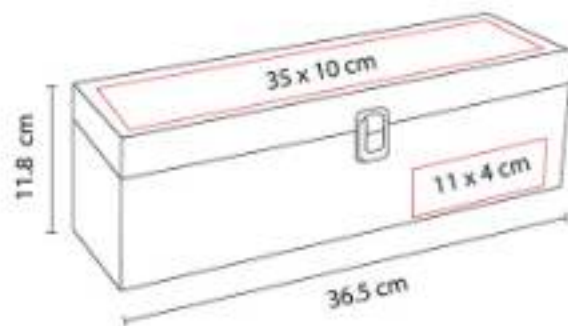

"Incluye sacacorchos con navaja, stopper, boquilla y arillo."

851070
SET PARA VINOS JUBA



Material: Madera / Metal
Técnica de impresión: Láser / Serigrafía
Área de impresión: 2 x 12 cm
Colores: Negro

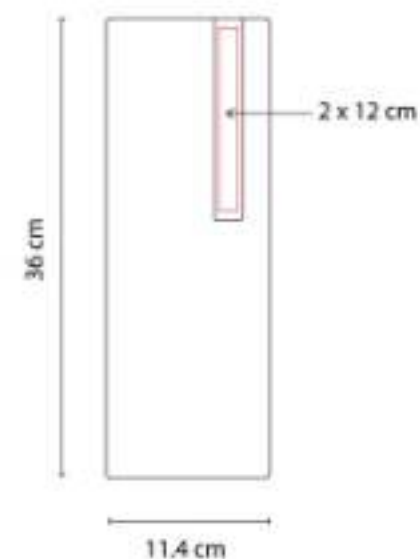

"Espacio para botella, incluye sacacorchos con navaja y destapador, stopper, boquilla y arillo."

851091
SET PARA VINOS MEDITERRÁNEO



Material: Madera / Metal
Técnica de impresión: Láser / Serigrafía
Área de impresión: 13.5 x 16.5 cm
Colores: Cafe

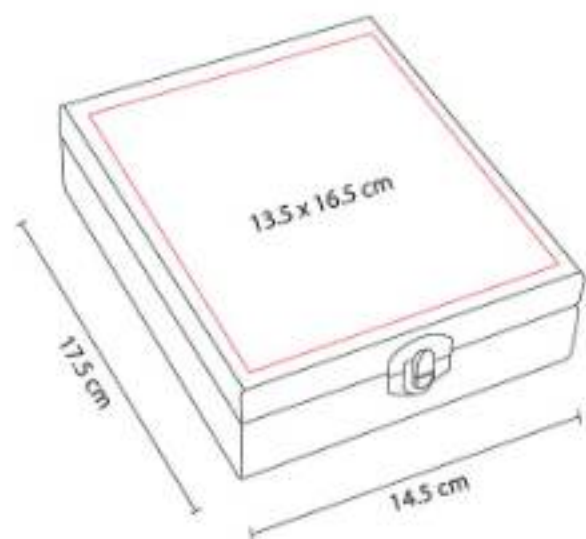

"Incluye sacacorchos con navaja y destapador, stopper, arillo, termómetro y cortador".

86200
BASE PARA VINOS MERLOT



Material: Curpiel
Técnica de impresión: Láser / Serigrafía
Área de impresión: 7 x 2 cm
Colores: Cafe

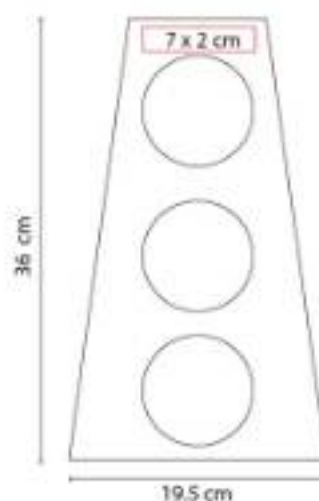

Base plegable para 3 botellas.

86300
ESTUCHE PARA VINOS MOLORI



Material: Curpiel
Técnica de impresión: Láser / Serigrafía
Área de impresión: 7 x 20 cm
Colores: Negro

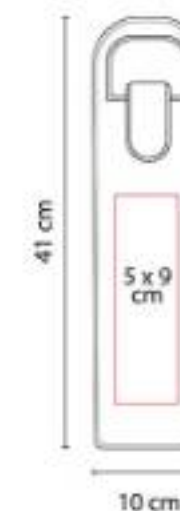

Bolsa curpiel porta botellas con broche metálico imantado.



HOGAR | BAR



86400
**ESTUCHE PARA VINOS
PALERMO**



Material: Yute
Técnica de impresión: Serigrafía
Área de impresión: 8.5 x 28 cm
Colores: Beige

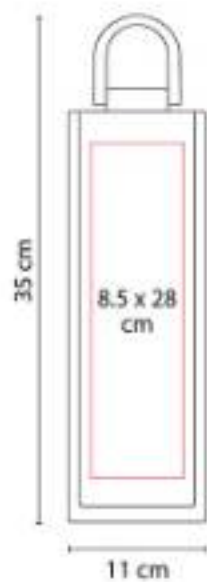

Interior plastificado. Agarraderas de madera.

87200
LICORERA BRISTOL



Capacidad: 196 ml
Material: Acero Inoxidable / Curpiel
Técnica de impresión: Láser
Área de impresión: 7 x 7 cm Licorera / 2.2 x 1.7 cm Vasos
Colores: Negro

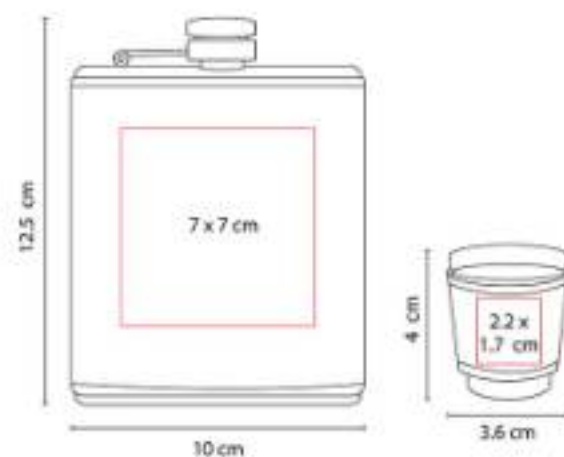

"Set que contiene 1 licorera con tapa de rosca, 2 vasos metálicos, 1 embudo y caja de regalo."

90300
SACACORCHOS IRINA



Material: Acero Inoxidable
Técnica de impresión: Láser / Serigrafía
Área de impresión: 1 x 3 cm
Colores: Negro

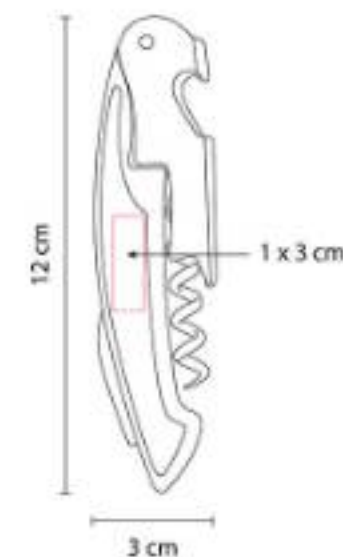

"Incluye sacacorchos, navaja y destapador."

98641
SET PARA VINOS PAMPLONA



Material: Curpiel / Metal / Terciopelo
Técnica de impresión: Láser / Serigrafía
Área de impresión: 11.5 x 4.5 cm
Colores: Cafe

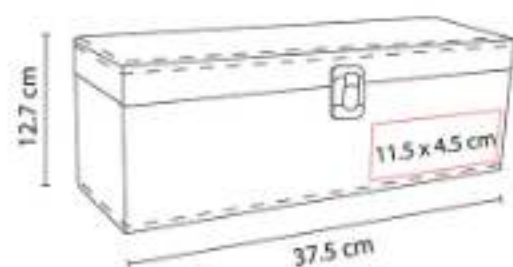

"Incluye sacacorchos con navaja y destapador, stopper, boquilla y arillo. No incluye botella."

BAR 001
PORTAVASOS PORTER



Material: Plástico / Metal
Técnica de impresión: Serigrafía / Tampografía
Área de impresión: 4 x 4 cm
Colores: Blanco

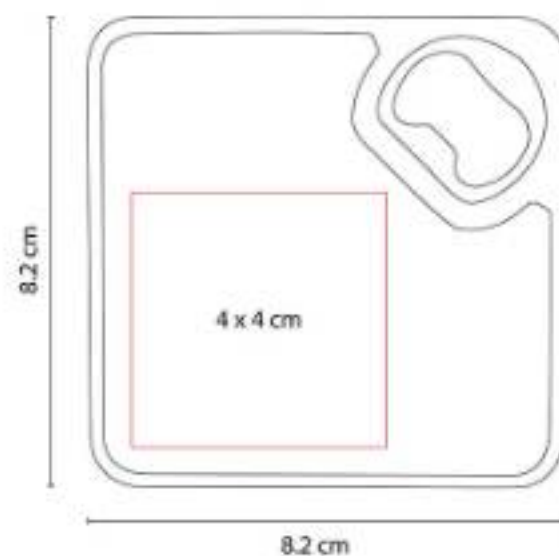

Portavasos con destapador.

BAR 002
ESTUCHE PARA VINOS GODELLO



Material: Madera
Técnica de impresión: Láser / Serigrafía
Área de impresión: 16 x 7 cm
Colores: Beige

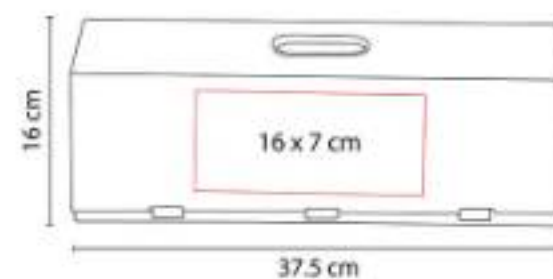

Espacio para una botella. Estuche con función de charola de servicio.





BAR 003 SET PARA VINOS ARENI



Material: Metal
Técnica de impresión: Láser / Pantógrafo / Serigrafía
Área de impresión: 10 x 7 cm
Colores: Plata

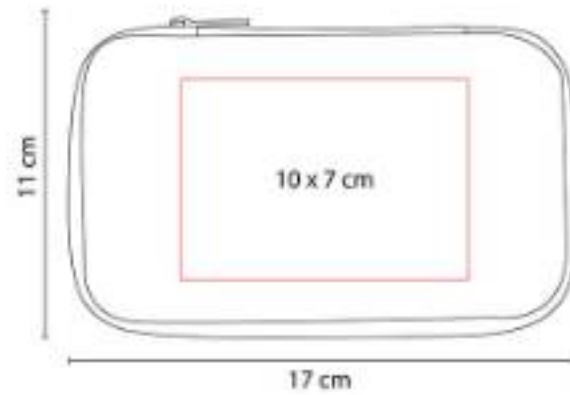

"Estuche con boquilla, arillo y sacacorchos con navaja y destapador".

BAR 004 BASE PARA VINOS LOUDI



Material: Madera
Técnica de impresión: Láser
Área de impresión: 8 x 20 cm
Colores: Beige

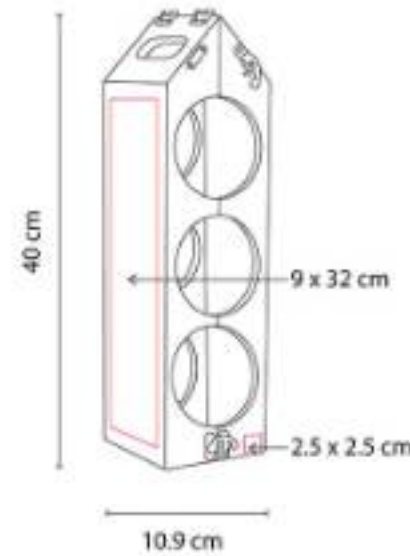

Espacio para una botella. Con función de porta botellas.

BAR 006 SET PARA VINOS TIFLIS



Material: Poliuretano / Metal / Plástico
Técnica de impresión: Láser / Serigrafía
Área de impresión: 10 cm Diámetro
Colores: Negro



"Incluye sacacorchos con navaja y destapador, stopper, boquilla y arillo."

BAR 009
PORTABOTELLAS VILNA



Material: Poliéster / PEVA
Técnica de impresión: Serigrafía
Área de impresión: 10 x 10 cm
Colores: Gris

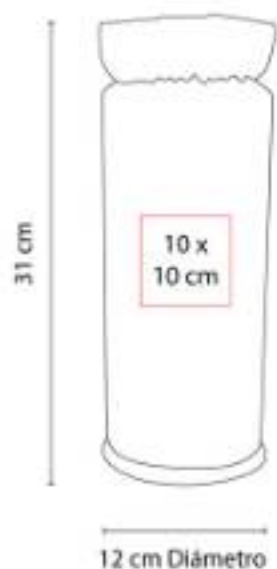

Set de porta botellas y sacacorchos con navaja y destapador. Interior térmico. Incluye correa.

BAR 010
SET SHAKER SKOPJE



Material: Acero Inoxidable
Técnica de impresión: Láser / Pantógrafo / Serigrafía / Tampografía
Área de impresión: 4 x 4 cm Shaker
Colores: Plata

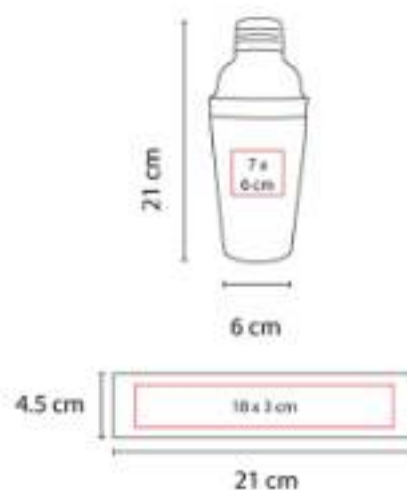

"Set para preparación de bebidas con base. Incluye shaker, pinzas, sacacorchos, dosificador, colador y cuchillo.

BAR 011
DESTAPADOR LEIXO



Material: Madera / Metal
Técnica de impresión: Láser / Serigrafía
Área de impresión: 3 x 8 cm
Colores: Beige



Destapador para botellas. Incluye argolla adicional para que pueda ser enganchado y tenerlo siempre al alcance.





BAR 013
LICORERA MOODGET



Capacidad: 177 ml
Material: Acero Inoxidable
Técnica de impresión: Láser / Serigrafía /
Tampografía
Área de impresión: 7 x 7 cm
Colores: Plata



Licorera con tapa de rosca.

BAR 014
LICORERA JUMBO



Capacidad: 1.8 litros
Material: Acero Inoxidable
Técnica de impresión: Láser / Serigrafía /
Tampografía
Área de impresión: 7 x 10 cm
Colores: Plata



Licorera jumbo con tapa de rosca.

BAR 015
LICORERA CRAPSTONE



Capacidad: 177 ml
Material: Acero Inoxidable
Técnica de impresión: Láser / Serigrafía /
Tampografía
Área de impresión: 6 x 6 cm
Colores: Negro



Licorera con tapa de rosca.

BAR 016
SET SHAKER CONWY



Capacidad: 750 ml
Material: Acero Inoxidable
Técnica de impresión: Láser / Pantógrafo / Serigrafía / Tampografía
Área de impresión: 4 x 4 cm Shaker
Colores: Negro



"Set para preparación de bebidas.

BAR 017
SET DE PORTAVASOS CULMO



Material: Bambú / Polietileno
Técnica de impresión: Serigrafía / Láser
Área de impresión: 6 x 3 cm Bambú / 5 x 1 cm Polietileno
Colores: Beige



Incluye 2 piezas de portavasos redondo.

BAR 018
SET PARA VINOS VERDOT



Material: Bambú / Metal
Técnica de impresión: Serigrafía / Láser
Área de impresión: 30 x 8 cm
Colores: Beige



"Estuche de bambú con espacio para una botella.



HOGAR | BAR



BAR 019 SHAKER



Material: Yute / Algodón
Técnica de impresión: Serigrafía / Bordado
Área de impresión: 10 x 15 cm
Colores: Negro



Bolsa para botella de vino.

BAR 020 SHAKER

NUEVO
2023



Capacidad: 500 ml Shaker / 350 ml Vaso
Material: Acero Inoxidable / Caja Kraft
Técnica de impresión: Serigrafía / Láser
Área de impresión: 6 x 8 cm Shaker / 6 x 5 cm Vaso
Colores: Negro

NUEVO
2023



"Set para preparación de bebidas. Incluye shaker y vaso metálico de doble pared, sellados al vacío."

BAR 021 SET PARA VINOS NABID

NUEVO
2023



Material: Metal / Plástico
Técnica de impresión: Serigrafía / Tampografía
Área de impresión: 3 x 3 cm Sacacorchos
Colores: Negro

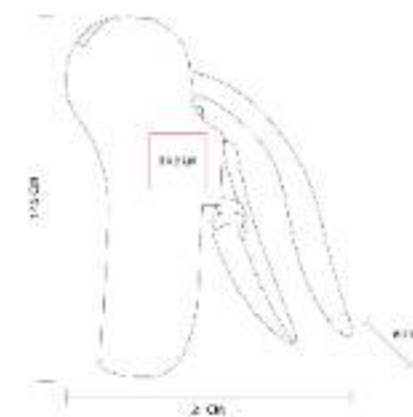

BAR 022
LICORERA MOEIRA

NUEVO
2023



Capacidad: 237 ml
Material: Acero inoxidable / Silicón
Técnica de impresión: Serigrafía / Láser
Área de impresión: 5 x 2 cm
Colores: Negro

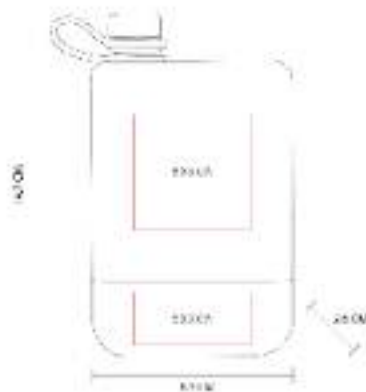

Licorera metálica con tapa de rosca para evitar derrames. Incluye mini asa de silicón.

BAR 023
PORTAVASOS DESTAPADOR

NUEVO
2023



Material: Bambú
Técnica de impresión: Serigrafía / Láser
Área de impresión: 7 x 7 cm
Colores: Beige

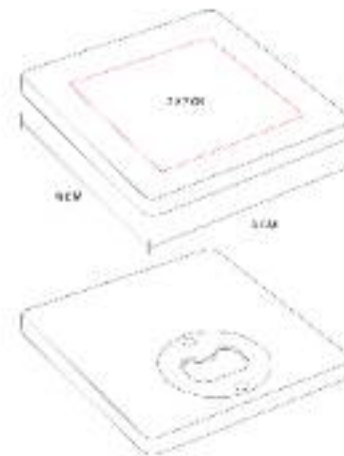

Portavasos de bambú con destapador para botellas.

BAR 024
DESTAPADOR CON NAVAJA

NUEVO
2023



Material: Bambú / Metal
Técnica de impresión: Serigrafía / Láser
Área de impresión: 1 x 5 cm
Colores: Beige

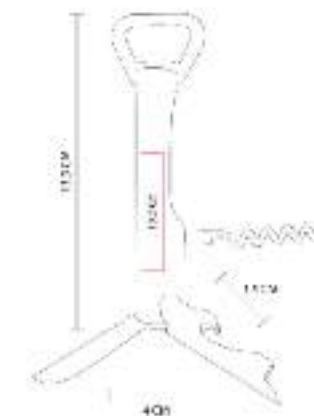

"Destapador multifuncional. Incluye sacacorchos, destapador y navaja para abrir botellas."



HOGAR | BAR



HOGAR | BAR

KTC 095 DESTAPADOR AKIL



Material: Plástico
Técnica de impresión: Serigrafía /
Tampografía
Área de impresión: 2 x 5 cm
Colores: Blanco

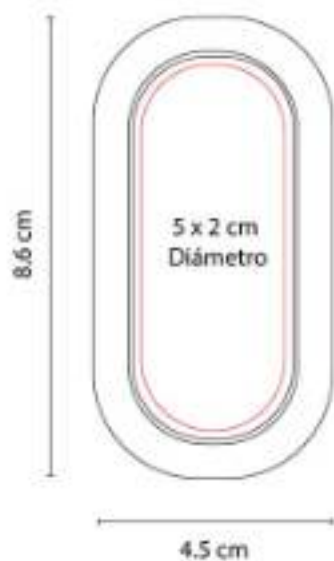

Destapador con imán.

KTC 200 SET DE PORTAVASOS PREMIUM



Material: Curpiel
Técnica de impresión: Láser / Serigrafía
Área de impresión: 7 x 5 cm
Colores: Negro

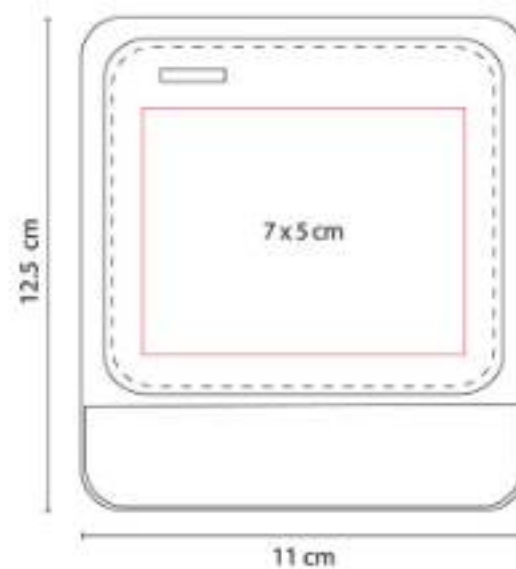

Incluye 4 portavasos.



NI ÑOS

Artículos Escolares
Alcancías
Juguetes



DPO 008
LÁPIZ DE MADERA



Material: Madera
Técnica de impresión: Serigrafía /
Tampografía
Área de impresión: 0.6 x 10 cm
Colores: Amarillo, Azul, Azul Marino, Blanco,
Negro, Rojo, Verde

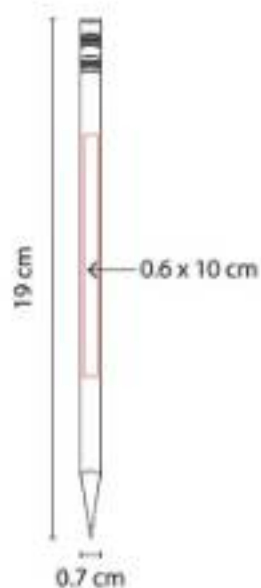

"Lápiz punta 2B, No. 2. (Se entrega sin afilar)."

DPO 010-1
BORRADOR



Material: Goma
Técnica de impresión: Serigrafía
Área de impresión: 3 x 2.2 cm
Colores: Blanco

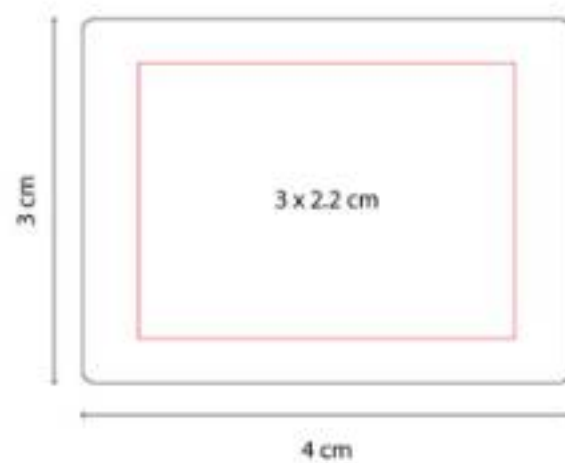

Borrador de goma.

DPO 011-1
COLORES CORTOS



Material: Madera / Caja de Cartón
Técnica de impresión: Serigrafía
Área de impresión: 3 x 4 cm
Colores: Blanco

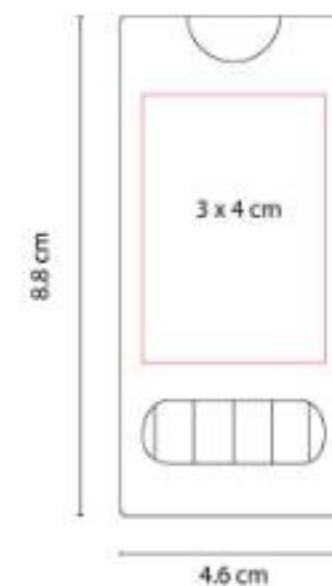

Caja de cartón con 6 colores cortos.

DPO 014
CAJA DE CRAYONES



Material: Cera / Caja de Cartón
Técnica de impresión: Serigrafía
Área de impresión: 3 x 4.5 cm
Colores: Blanco

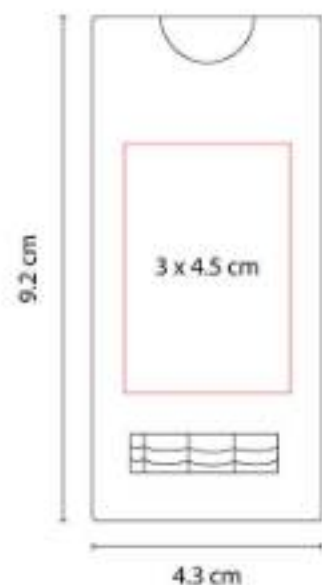

Caja de cartón con 5 crayones de varios colores.

DPO 019
BORRADOR SACAPUNTAS SKET



Material: Plástico / Goma
Técnica de impresión: Serigrafía
Área de impresión: 1.5 x 2.5 cm
Colores: Blanco

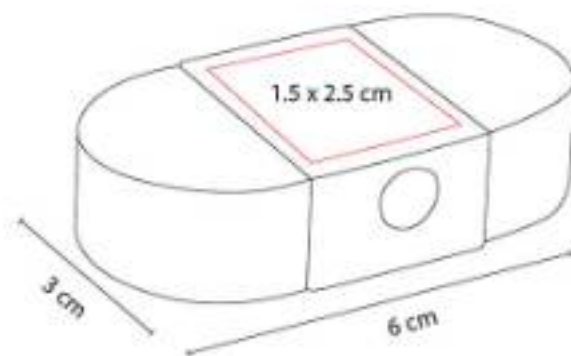

"Incluye borrador, sacapuntas y compartimento para guardar residuos de lápiz."

DPO 025
CRAYÓN KANDI



Material: Plástico
Técnica de impresión: Goteado en Resina / Tampografía
Área de impresión: 1.6 cm Diámetro
Colores: Blanco

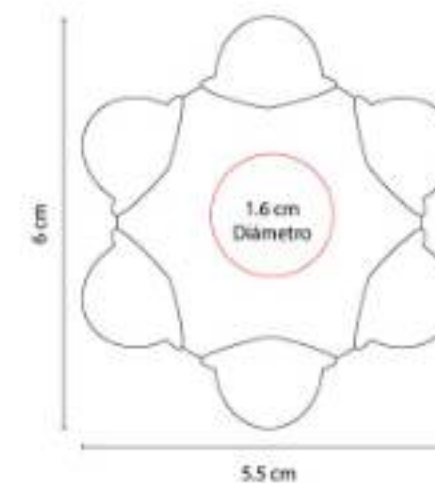

Incluye 6 crayones de varios colores.





DPO 026 LÁPIZ DE PLÁSTICO



Material: Plástico
Técnica de impresión: Serigrafía
Área de impresión: 0.6 x 10 cm
Colores: Amarillo, Azul, Blanco, Negro

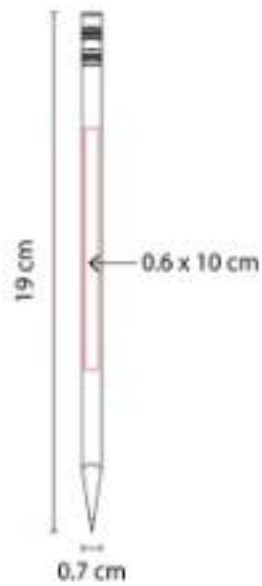

"Lápiz punta 2B, No. 2. (Se entrega sin afilar)."

GM 038 LIBRETA MONTAGNE



Material: Cera / Cartón
Técnica de impresión: Serigrafía
Área de impresión: 12 x 16 cm
Colores: Beige



50 Hojas blancas. Incluye 6 crayones de colores.

GM 039 LIBRETA CAMELOT



Material: Cartón
Técnica de impresión: Serigrafía
Área de impresión: 8 x 8 cm
Colores: Beige



"Libreta con 40 hojas, 12 hojas con dibujos de animales y 28 hojas blancas."

INF 012
ESTUCHE DE GEOMETRÍA



Material: Plástico
Técnica de impresión: Serigrafía
Área de impresión: 14.5 x 4.5 cm
Colores: Blanco Frosty

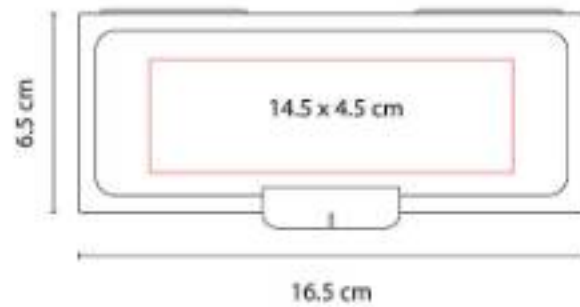

"Incluye regla, transportador y escuadra."

INF 013
ESTUCHE URAL



Material: Plástico
Técnica de impresión: Serigrafía
Área de impresión: 2 x 13 cm
Colores: Azul, Blanco, Naranja, Rojo, Verde

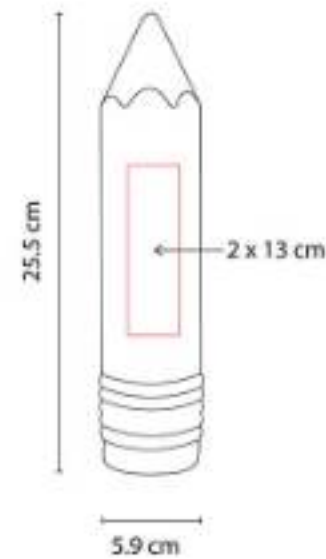

Estuche porta lápices doble. Cuenta con ranura para monedas en la tapa para función de alcancía.

INF 014
CRAYONES CANAIMA



Material: Cera / Cartón
Técnica de impresión: Serigrafía
Área de impresión: 1.5 x 4 cm
Colores: Beige

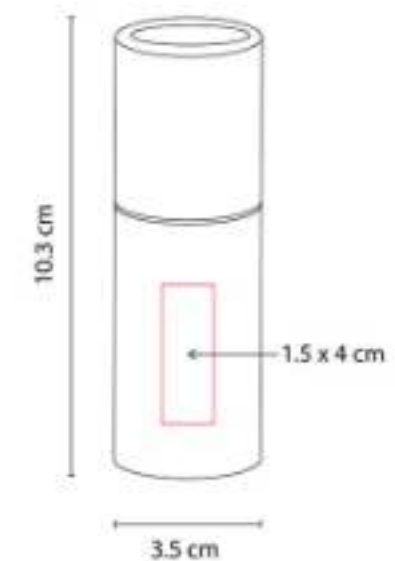

Estuche de cartón con 8 crayones de varios colores.





INF 120 ESTUCHE NAPOLI



Material: Plástico
Técnica de impresión: Serigrafía
Área de impresión: 17 x 3.5 cm
Colores: Azul, Rojo

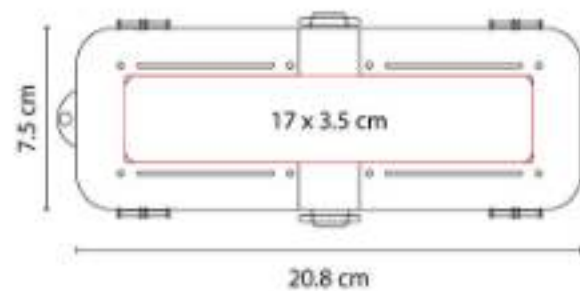

Estuche porta lápices doble. Compartimentos de 4 y 2 separaciones. No incluye accesorios.

INF 150 ESTUCHE HANNAH



Material: Poliéster
Técnica de impresión: Serigrafía
Área de impresión: 20 x 2 cm
Colores: Azul, Negro, Rojo

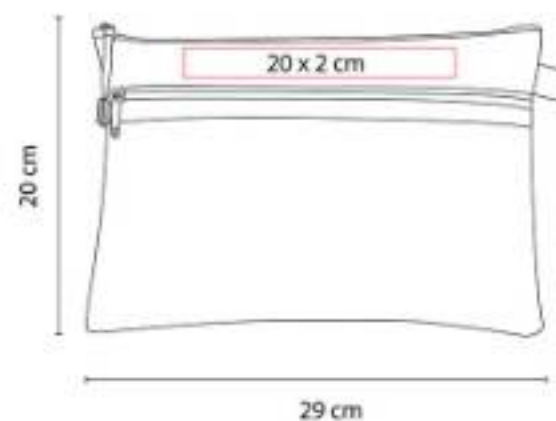

Bolsa porta lápices con compartimento exterior de malla.

INF 210 BOLSA PORTA LÁPICES SARGAS



Material: Vinil
Técnica de impresión: Serigrafía
Área de impresión: 18 x 7 cm
Colores: Blanco Frosty

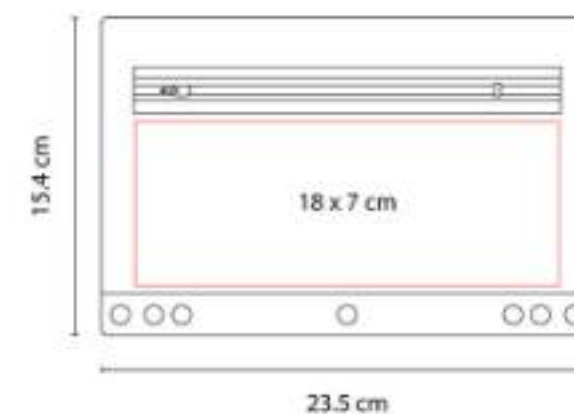

Bolsa porta lápices con cierre. No incluye colores.

INF 530
REGLA DE MADERA BEIGE



Material: Madera
Técnica de impresión: Serigrafía / Láser
Área de impresión: 10 x 0.6 cm
Colores: Beige



Regla de madera para niños con escala de 30 centímetros.

INF 620
ESTUCHE



Material: Poliéster
Técnica de impresión: Serigrafía
Área de impresión: 10 x 3.5 cm
Colores: Azul, Gris, Morado, Rojo, Rosa



Estuche porta lápices. Compartimento principal con cierre.

KIT INF 100
KIT ESCOLAR DRAWING



Material: Plástico
Técnica de impresión: Serigrafía
Área de impresión: 11 x 7 cm
Colores: Transparente

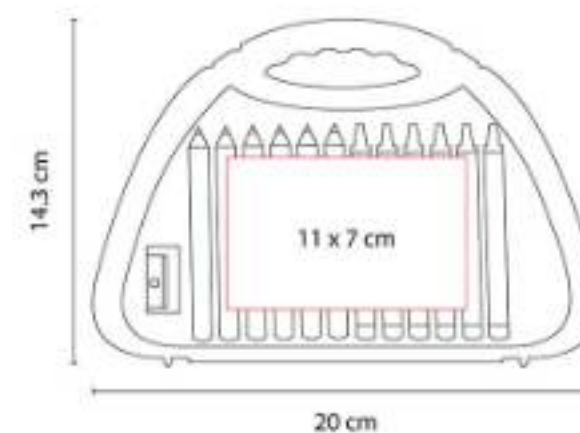

"Estuche con 1 sacapuntas, 6 crayones y 6 colores."





PRE 003
**SET DE REGLA Y ACCESORIOS
OBIDOS**



Material: Plástico
Técnica de impresión: Serigrafía
Área de impresión: 5 x 1.7 cm
Colores: Blanco

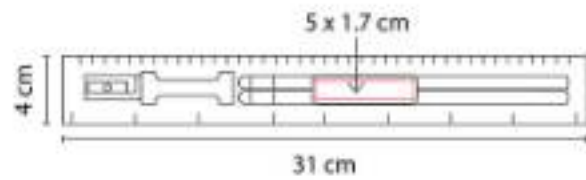

"Incluye 2 lápices, 1 borrador, 1 sacapuntas y regla de 30 cm."

PRO 091
ESTUCHE ECO POMA



Material: Felpa RPET (Reciclado) / Bambú
Técnica de impresión: Serigrafía /
Tampografía / Láser
Área de impresión: 5 x 3 cm Tapa / 4 x 2
cm Estuche
Colores: Gris



Estuche para lápices con banda elástica. Tapa de bambú con función de soporte para smartphone.

SOC 050
BORRADOR BALÓN



Material: Goma
Técnica de impresión: Serigrafía
Área de impresión: 2.3 cm Diámetro
Colores: Blanco



INF 030
ALCANCÍA CASITA



Material: Plástico
Técnica de impresión: Serigrafía
Área de impresión: 5.5 x 2.5 cm
Colores: Blanco Translucido

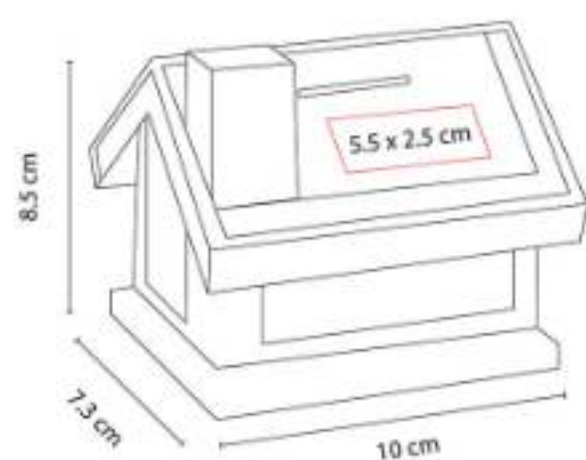

INF 035
ALCANCÍA DE CORAZÓN



Material: Plástico
Técnica de impresión: Serigrafía /
Tampografía
Área de impresión: 3 x 3 cm
Colores: Rojo

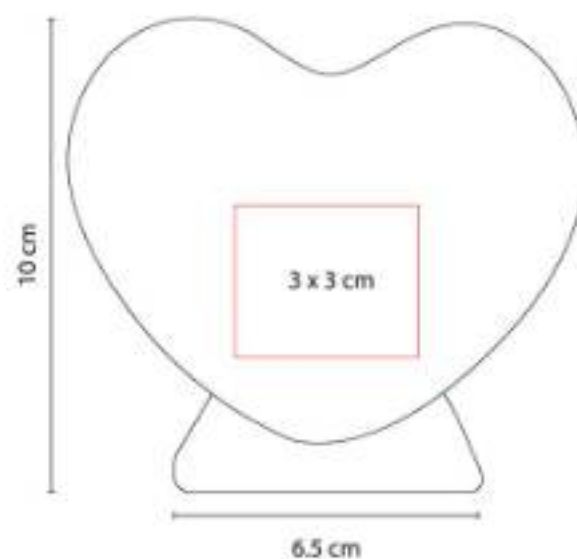

INF 040
ALCANCÍA PUERQUITO



Material: Plástico
Técnica de impresión: Serigrafía /
Tampografía
Área de impresión: 4.7 x 4.7 cm
Colores: Amarillo Translucido, Azul
Translucido, Blanco, Morado Mate, Naranja
Translucido, Rojo Translucido, Rosa,
Rosa Translucido, Verde Translucido

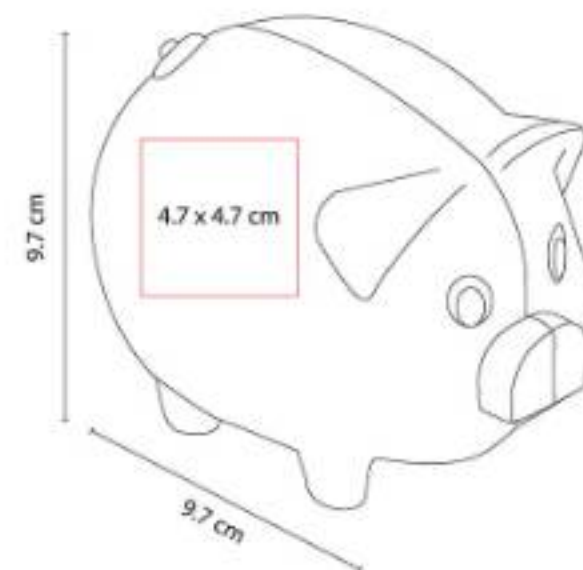



INF 045
ALCANCIÁ COW



Material: Plástico
Técnica de impresión: Serigrafía /
Tampografía
Área de impresión: 4.5 x 4 cm
Colores: Azul, Blanco, Rojo

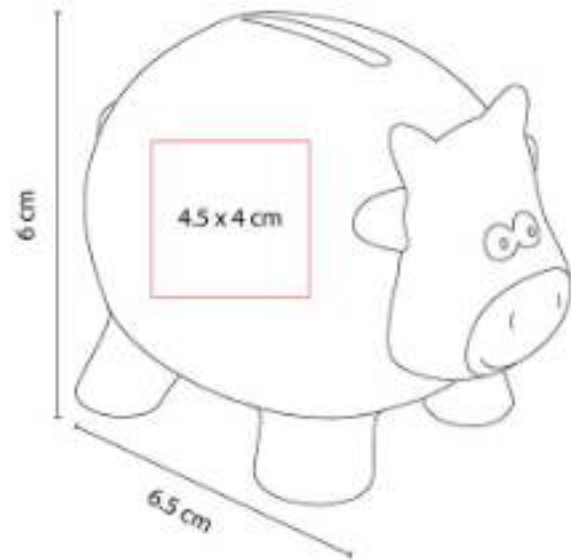

INF 070-01
**ALCANCIÁ EN FORMA DE
BALÓN**



Material: Plástico
Técnica de impresión: Serigrafía /
Tampografía
Área de impresión: 4 x 3 cm
Colores: Blanco Con Negro

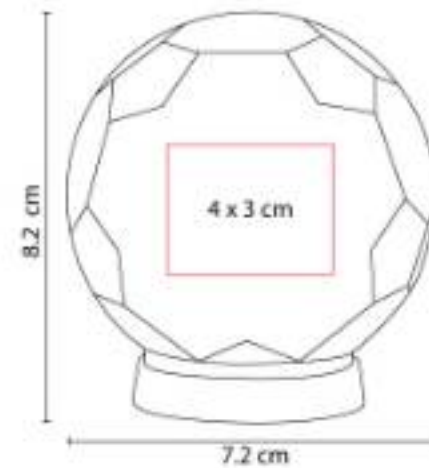

Alcancía con base en forma de balón de fútbol.

INF 100
ALCANCIÁ CUBOS



Material: Plástico
Técnica de impresión: Serigrafía /
Tampografía
Área de impresión: 7 x 6.6 cm
Colores: Azul, Blanco, Rojo

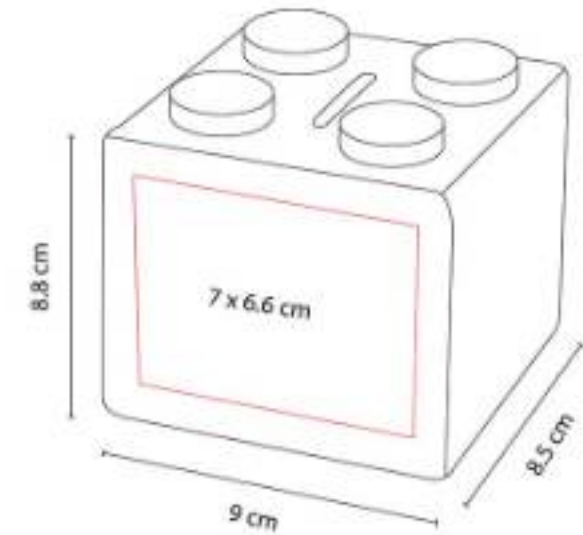

FREE 005
DISCO VOLADOR CONTOUR



Material: Plástico
Técnica de impresión: Serigrafía
Área de impresión: 15 cm Diámetro
Colores: Amarillo, Azul, Blanco, Rojo, Verde



Disco volador.

GM 005
PAPALOTE DIAMOND



Material: Nylon
Técnica de impresión: Serigrafía
Área de impresión: 17 x 30 cm
Colores: Azul, Rojo, Verde

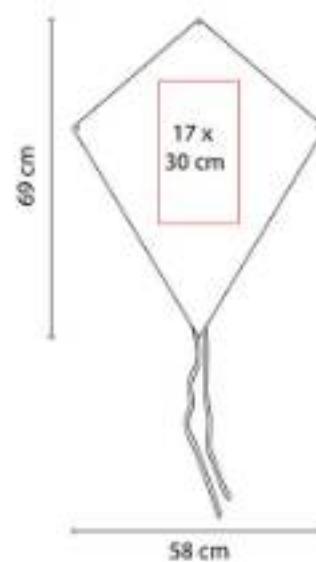

Incluye hilaza de 30 metros.

GM 010
CUBO ROMPECABEZAS



Material: Plástico
Técnica de impresión: Impresión Digital / Serigrafía / Tampografía
Área de impresión: 5.5 x 5.5 cm
Colores: Blanco

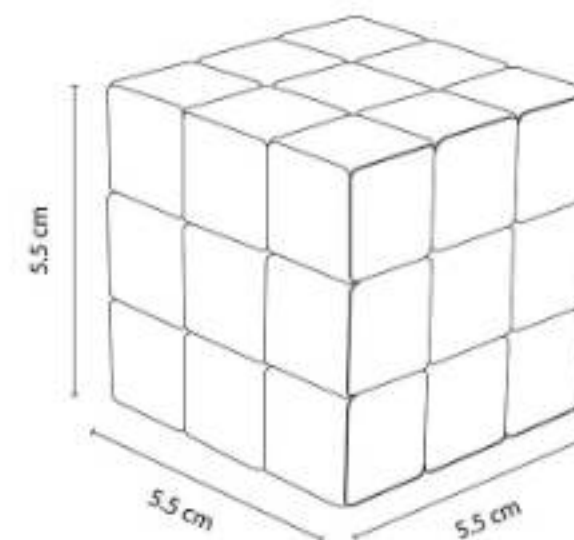

Incluye caja individual.





GM 029 PISTOLA DE AGUA AQUA SKY



Capacidad: 575 ml
Material: Plástico
Técnica de impresión: Serigrafía
Área de impresión: 2.5 x 1 cm Pistola / 10 x 5 cm Cilindro
Colores: Blanco

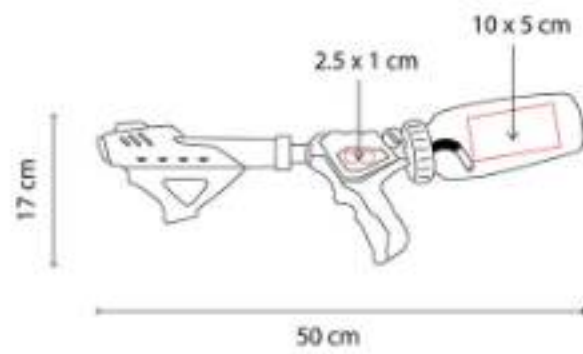

Pistola de agua de presión. Cilindro removible para rellenar con capacidad 575 ml.

GM 031 PIZARRÓN CLOVELLY PAINT



Material: Plástico
Técnica de impresión: Serigrafía
Área de impresión: 3 x 4 cm
Colores: Blanco

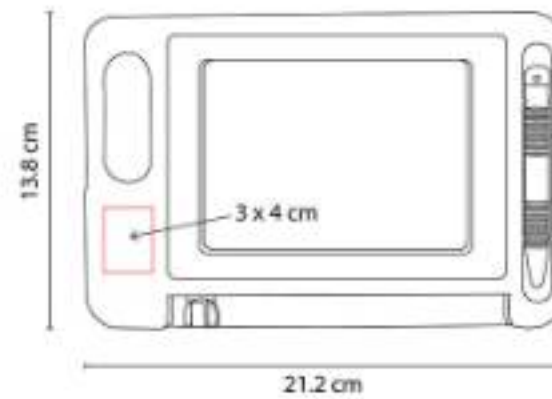

Pizarrón mágico borrable.

GM 032 COHETE PROYECTIL KID



Material: Espuma de Poliuretano / EVA
Técnica de impresión: Tampografía
Área de impresión: 1.5 x 8 cm
Colores: Azul, Negro, Rojo

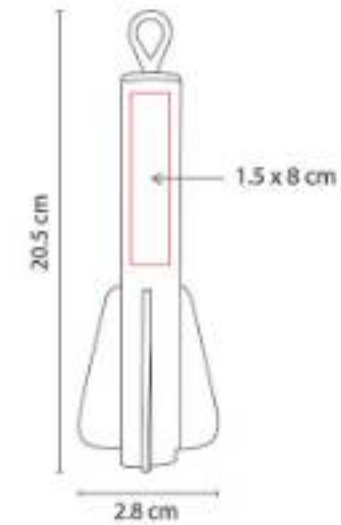

Cohete con elástico para lanzar.

GM 033
SPINNER TRIZY



Material: Plástico
Técnica de impresión: Serigrafía
Área de impresión: 2 cm Diámetro
Colores: Rojo

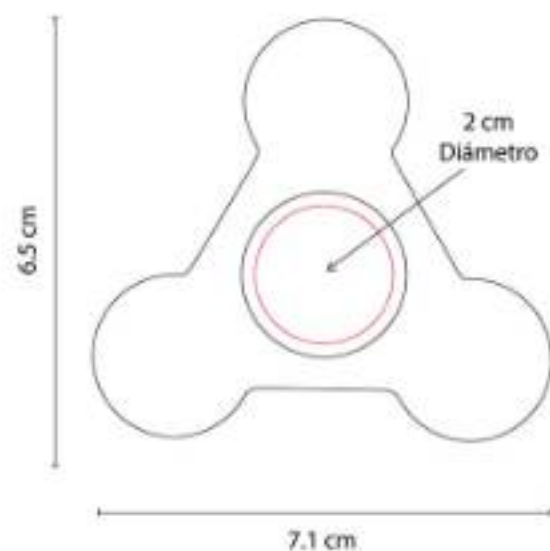

Spinner de 1 balero.

GM 033 S
SPINNER SOCCER



Material: Plástico
Técnica de impresión: Serigrafía / Gota de Resina
Área de impresión: 2 cm Diámetro
Colores: Blanco Con Negro

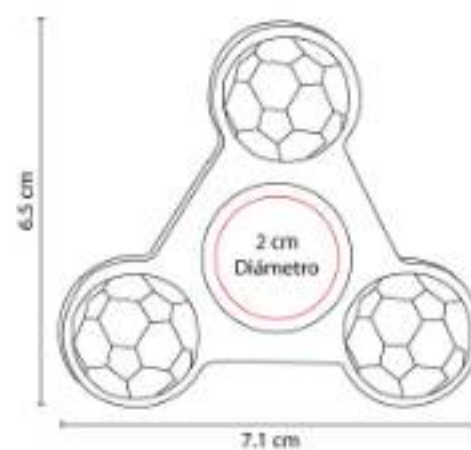

Spinner de 1 balero.

GM 034
CUBO TIC-ZAP



Material: Plástico
Técnica de impresión: Goteado en Resina / Tampografía
Área de impresión: 2.1 x 2.1 cm
Colores: Azul, Negro

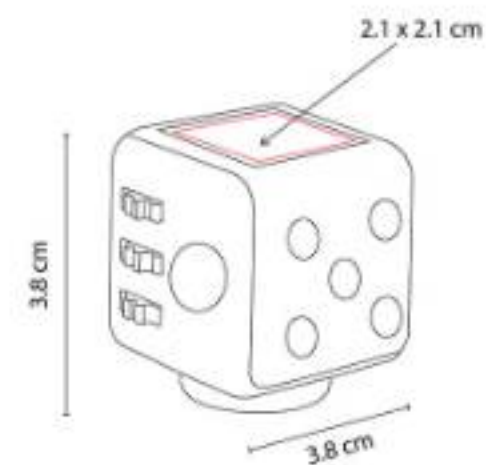

"Cubo anti-stress con joystick, giro, engranes, balón y botones. Incluye correa."





GM 035 SPINNER HÉLIX



Material: Plástico
Técnica de impresión: Serigrafía
Área de impresión: 2 cm Diámetro
Colores: Rojo

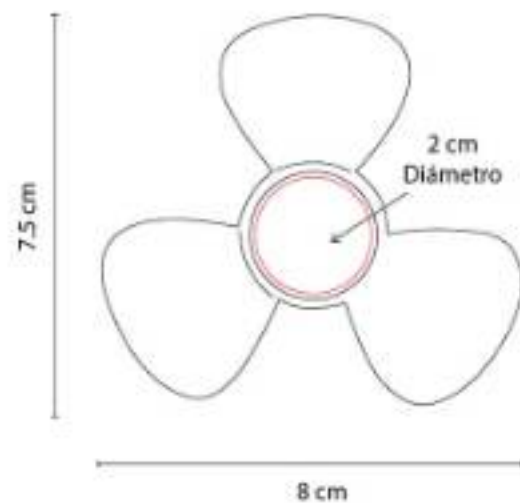

Spinner de 1 balero.

GM 036 ESFERA VOLADORA FLYLUMINA



Material: Plástico
Técnica de impresión: Tampografía
Área de impresión: 2.5 x 1.5 cm
Colores: Blanco

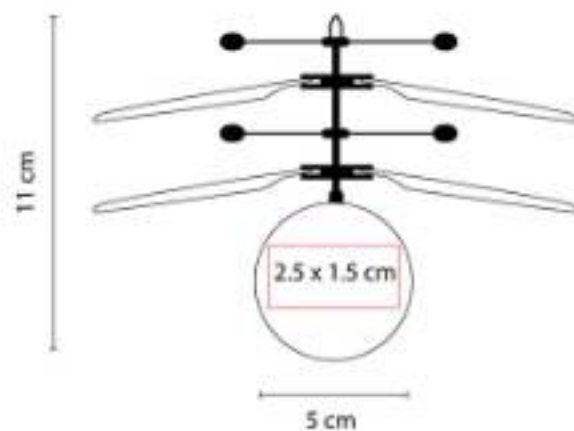

Esfera voladora con sensor de proximidad y batería recargable. Incluye cable cargador USB.

GM 040 OSO TEDDY BEAR



Material: Peluche
Técnica de impresión: Bordado / Heat Transfer
Área de impresión: 6 x 3 cm
Colores: Azul, Negro, Rojo

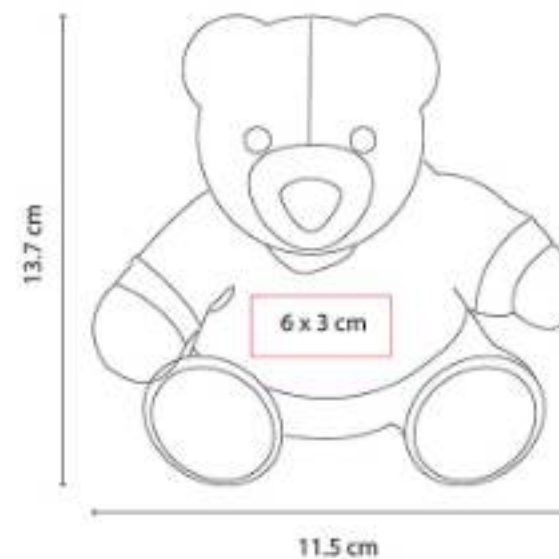

Incluye sudadera para fácil impresión o bordado.

GM 041
PERRO DE PELUCHE PANKGAL



Material: Peluche
Técnica de impresión: Bordado / Heat Transfer
Área de impresión: 6 x 3 cm
Colores: Azul, Negro

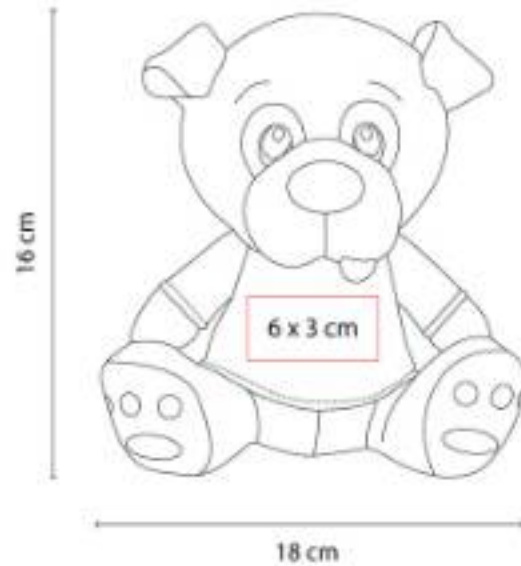

Incluye camisa para fácil impresión o bordado.

GM 042
LIENZO PARA PINTAR



Material: Madera / Canvas / Plástico
Técnica de impresión: Serigrafía / Tampografía
Área de impresión: 4.5 x 3 cm
Colores: Blanco



Lienzo para pintar. Incluye 6 pinturas de colores y 3 pinceles blancos de diferente grosor.

GM 043
JUEGO DE MADERA



Material: Madera
Técnica de impresión: Serigrafía / Láser / Tampografía
Área de impresión: 7 x 3 cm
Colores: Beige



"Juego de madera de resaque. Incluye 5 figuras geométricas con los nombres en inglés y español.



INF 015
PELOTA DE PLAYA



Material: Plástico
Técnica de impresión: Serigrafía
Área de impresión: 7 x 14 cm
Colores: Blanco, Negro

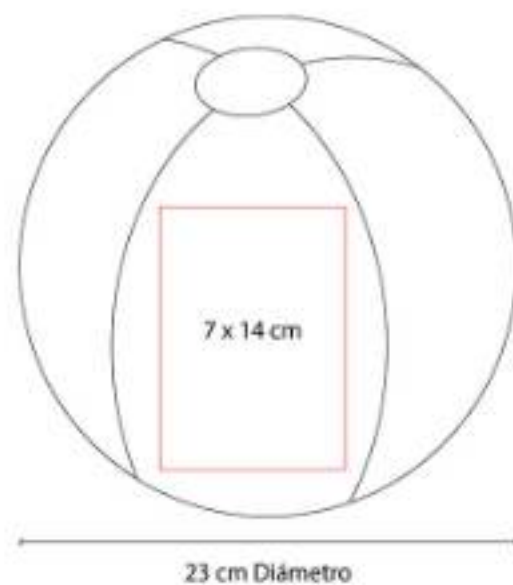

Pelota inflable.

VIA JE



**Organizadores
Portadocumentos y Carteras
Complementos de Equipaje
Accesorios para Playa y Lentes**



M 80120
PORTA PASAPORTE LIVIGNO



Material: Poliéster
Técnica de impresión: Láser en Placa Metálica / Serigrafía en Cubierta
Área de impresión: 3.5 x 1 cm Placa Metálica / 8 x 8 cm Cubierta
Colores: Gris

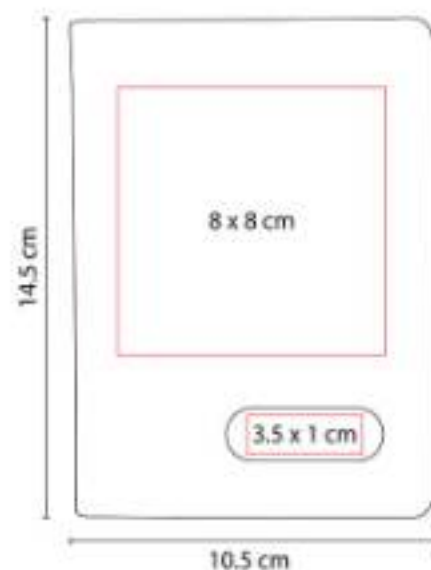

"Compartimento para pasaporte, visa y tarjetas."

M 80122
PORTA PASAPORTE BROOME



Material: Curpiel
Técnica de impresión: Serigrafía
Área de impresión: 5.5 x 5 cm
Colores: Negro



Compartimento para pasaporte y billetes. Incluye elástico para bolígrafo.

M 80520
PORTA PASAPORTE CARGADOR REIS



Capacidad: "4,000 mAh"
Material: Curpiel
Técnica de impresión: Serigrafía / Termograbado
Área de impresión: 9 x 18 cm
Colores: Gris Oxford

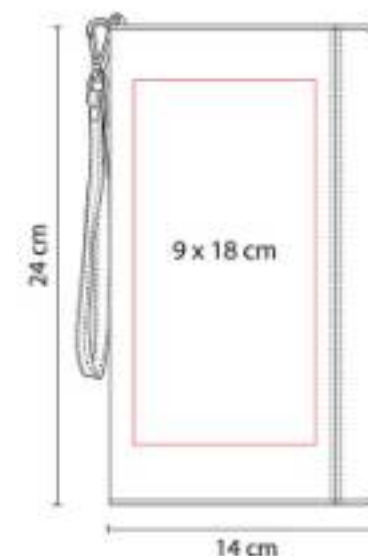

"Compartimento para pasaporte, visa, boleto de avión y tarjeta de crédito."

M 80620
PORTA PASAPORTE WALLY

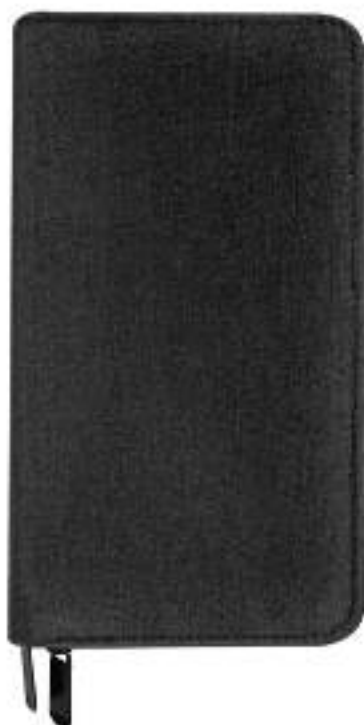

Material: Poliéster
Técnica de impresión: Serigrafía
Área de impresión: 9 x 18 cm
Colores: Negro



"Compartimento para pasaporte, visa, boleto de avión, elástico para bolígrafo y 1 compartimento con cierre."

M 80640
PORTA PASAPORTE SKANA



Material: Poliéster
Técnica de impresión: Serigrafía
Área de impresión: 8 x 9 cm
Colores: Negro

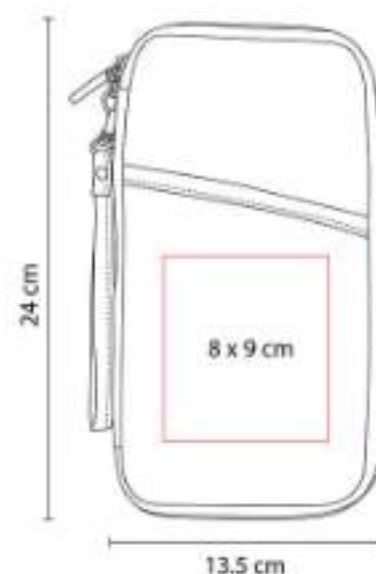

"Compartimento para pasaporte, visa, boleto de avión y tarjeta de crédito. Incluye correa."

M 80780
PORTA PASAPORTE LUYOU



Material: Curpiel
Técnica de impresión: Láser / Serigrafía / Termograbado
Área de impresión: 5 x 7 cm
Colores: Negro

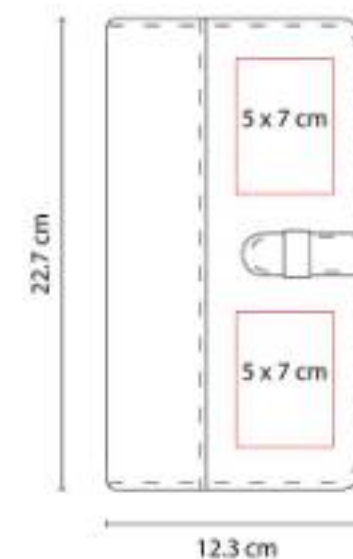

"Compartimento para visa, pasaporte, boleto de avión y tarjeta de crédito."





SIN 420 PORTA DOCUMENTOS SIERO



Material: Poliéster
Técnica de impresión: Serigrafía
Área de impresión: 17 x 8 cm
Colores: Negro

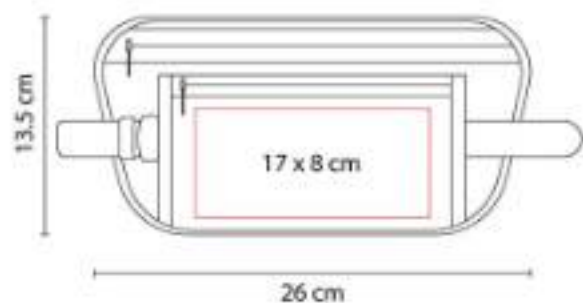

Bolsa frontal con compartimento para llaves y smartphone. Correa elástica ajustable.

SIN 650 CANGURERA SORS



Material: Poliéster / Algodón
Técnica de impresión: Serigrafía
Área de impresión: 10 x 5 cm
Colores: Negro



Compartimento principal y bolsa frontal. Incluye elástico para sujetar a la cintura.

W 650 CARTERA IMERETI



Material: Piel Corte Vacuno / Forro Textil
Técnica de impresión: Serigrafía / Termograbado
Área de impresión: 8 x 2.5 cm
Colores: Cafe, Negro

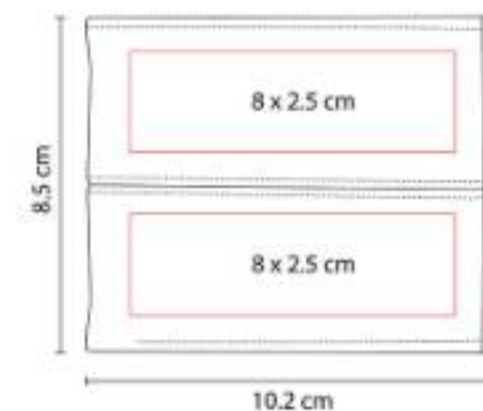

Organizador de tarjetas y credenciales. Compartimento doble para billetes.

W 750
CARTERA NANSA



Material: Curpiel / Forro Textil
Técnica de impresión: Serigrafía /
Termograbado
Área de impresión: 8 x 6 cm
Colores: Negro

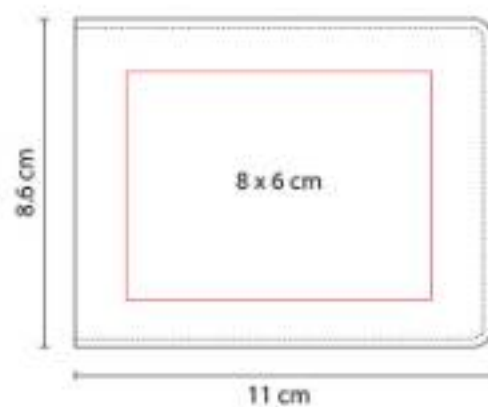

Organizador de tarjetas y credenciales.
Compartimento para billetes.





ABA 001
ABANICO SEAT

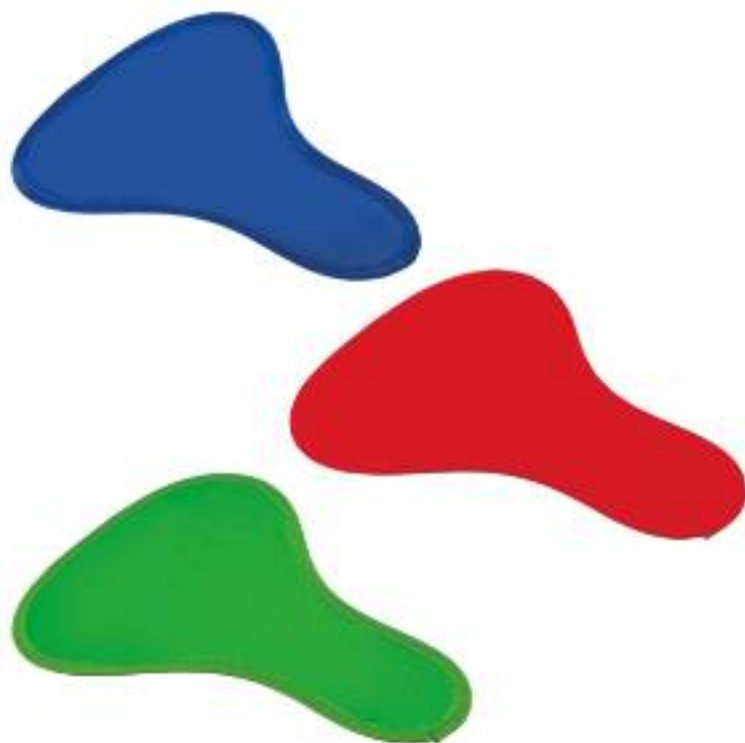

Material: Poliéster
Técnica de impresión: Serigrafía
Área de impresión: 10 x 9 cm
Colores: Azul, Rojo, Verde

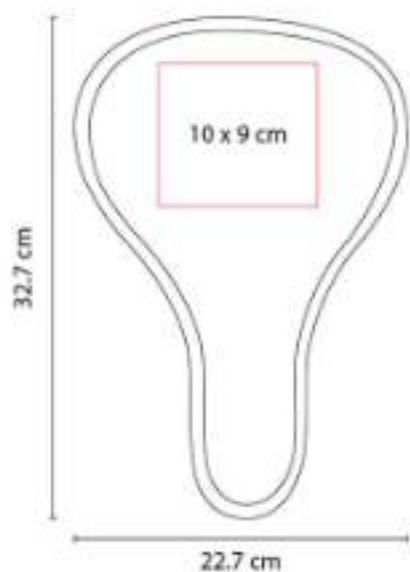

Abanico plegable con elástico.

BCH 004
TAPETE DE PLAYA SASSARI



Material: Plástico
Técnica de impresión: Serigrafía
Área de impresión: 54 x 17 cm
Colores: Azul, Negro, Rojo

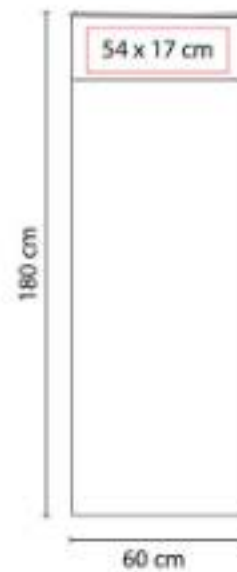

"Tapete enrollable para playa, incluye asa para colgar".

KTC 041
SILLA HARRISON



Material: Poliéster Silla / Acero Estructura
Técnica de impresión: Serigrafía
Área de impresión: 20 x 16 cm
Colores: Negro



"Silla plegable de fácil armado con reposabrazos, porta vasos de malla y funda con jareta y correa."

LEN 001
LENTES SUNSET



Material: Plástico
Técnica de impresión: Serigrafía / Tampografía
Área de impresión: 6 x 0.8 cm
Colores: Amarillo, Azul, Blanco, Naranja, Negro, Rojo, Rosa, Verde, Verde Neón

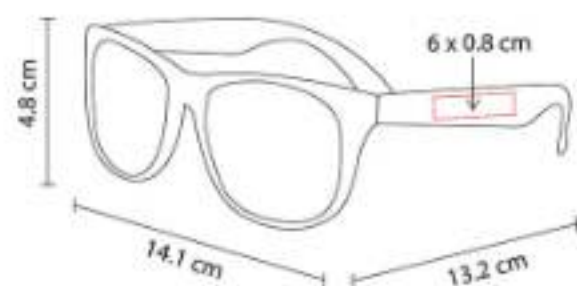

Protección UV 400.

LEN 002
LENTES SLANA



Material: Plástico
Técnica de impresión: Serigrafía / Tampografía
Área de impresión: 3 x 0.6 cm
Colores: Azul Translucido, Verde Translucido

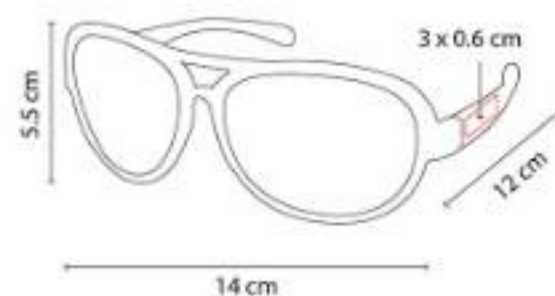

Protección UV 400.

LEN 003
LENTES TREVISO



Material: Plástico
Técnica de impresión: Serigrafía / Tampografía
Área de impresión: 6 x 0.8 cm
Colores: Azul, Negro, Verde

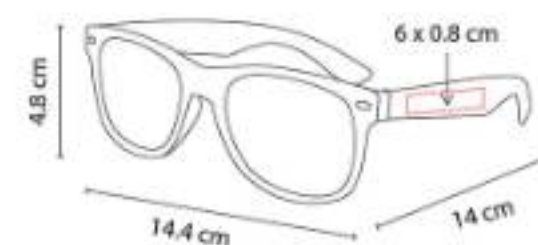

Lentes bicolor. Protección UV 400.





LEN 005 LENTES MIRROR



Material: Plástico
Técnica de impresión: Serigrafía /
Tampografía
Área de impresión: 3 x 0.7 cm
Colores: Azul, Naranja, Rojo, Rosa, Verde

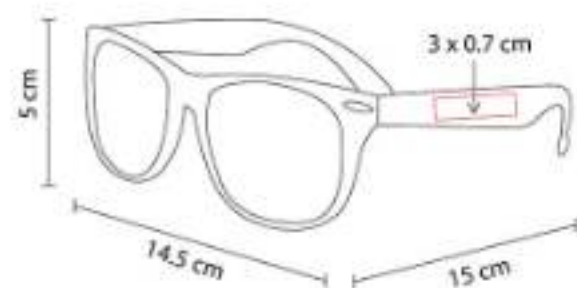

Lente con efecto tornasol. Protección UV 400.

LEN 030 PORTA LENTES SARONNO



Material: Metal
Técnica de impresión: Goteado en Resina
Área de impresión: 1.7 cm Diámetro
Colores: Plata

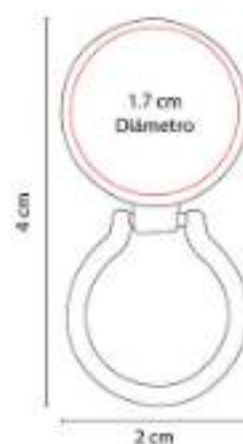

Porta lentes con imán. Incluye caja individual.

PRO 420 CARPA PLEGABLE CESKY



Material: Poliéster
Técnica de impresión: Serigrafía
Área de impresión: 105 x 55 cm Carpa / 40
x 40 cm Funda
Colores: Gris

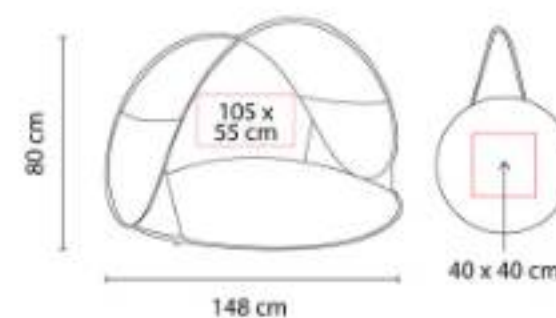

Carpa plegable para playa con protección UV 30. Incluye funda con correa.

SOC 085
SILLA BALÓN



Material: Poliéster Silla / Acero Estructura
Técnica de impresión: Serigrafía
Área de impresión: 20 x 16 cm
Colores: Negro

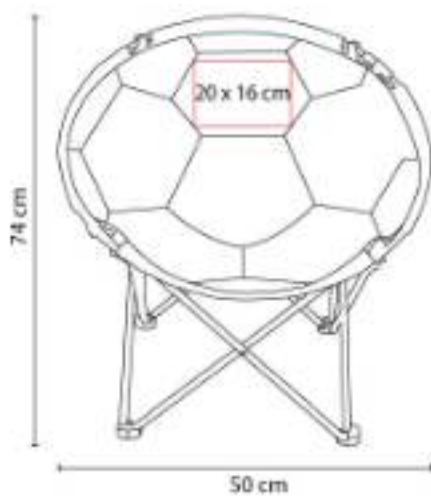

Silla armable. Incluye funda.



TEXTILES



Bolsas
Mochilas
Portafolios
Maletas
Loncheras y Hieleras
Playeras, Chamarras y Chalecos
Gorras y Sombreros
Paraguas

BOL SAS



SIN 021 BOLSA-MOCHILA PRISMA



Material: Poliéster
Técnica de impresión: Serigrafía
Área de impresión: 25 x 35 cm
Colores: Amarillo, Azul, Blanco, Naranja, Negro, Rojo, Rosa, Verde

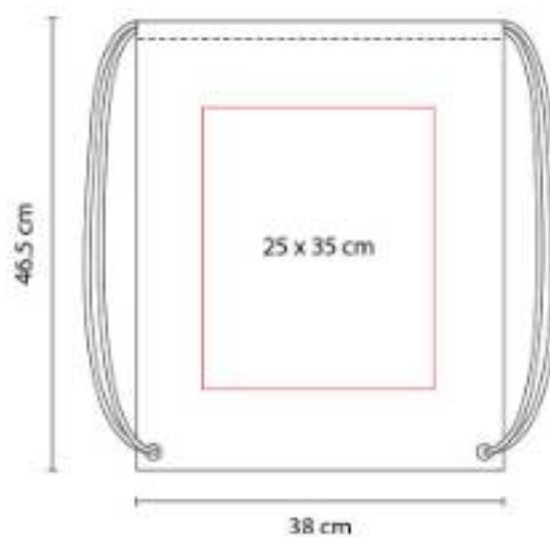

Bolsa-mochila con tirantes de cordón y cerrado de jareta.

SIN 041 BOLSA SHOPPER



Material: Non Woven
Técnica de impresión: Serigrafía
Área de impresión: 30 x 20 cm
Colores: Azul, Rojo, Verde

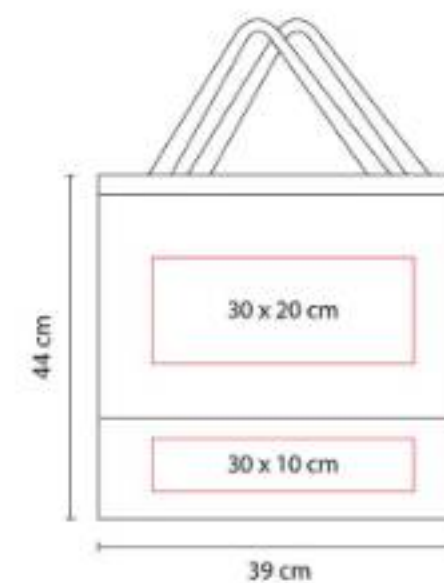

Bolsa con fuelle y asas.





SIN 047
BOLSA CARNAVAL



Material: Non Woven Metalizado
Técnica de impresión: Serigrafía
Área de impresión: 30 x 35 cm
Colores: Amarillo Mate, Azul, Plata, Rojo

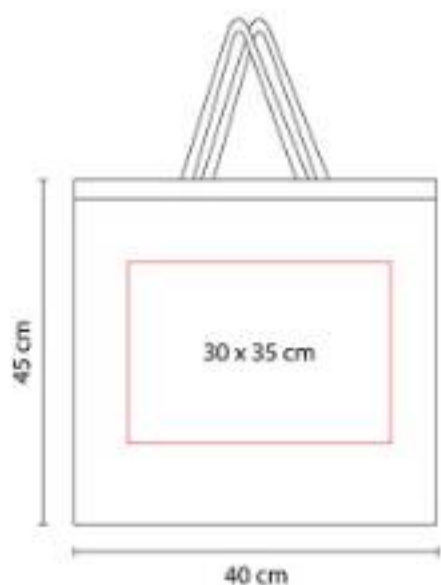

Bolsa metalizada con fuelle y asas.

SIN 054
BOLSA-MOCHILA BRETÓN



Material: Non Woven
Técnica de impresión: Serigrafía
Área de impresión: 22 x 12 cm
Colores: Azul, Blanco, Naranja, Rojo, Verde

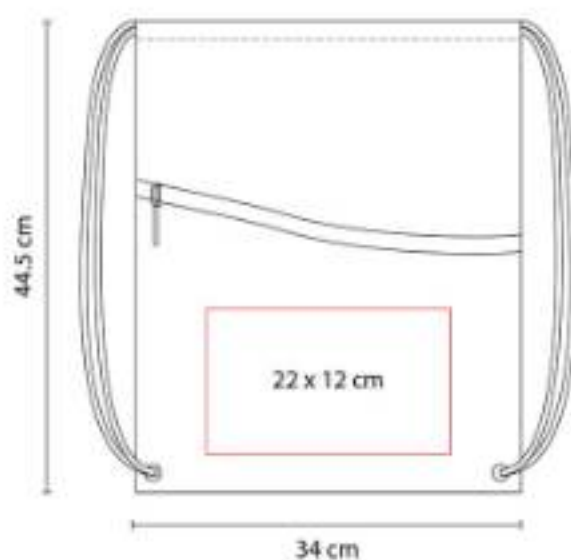

Bolsa-mochila con tirantes de cordón y cerrado de jareta.

SIN 062
BOLSA TORBA



Material: Yute
Técnica de impresión: Serigrafía
Área de impresión: 40 x 15 cm
Colores: Azul, Negro, Rojo

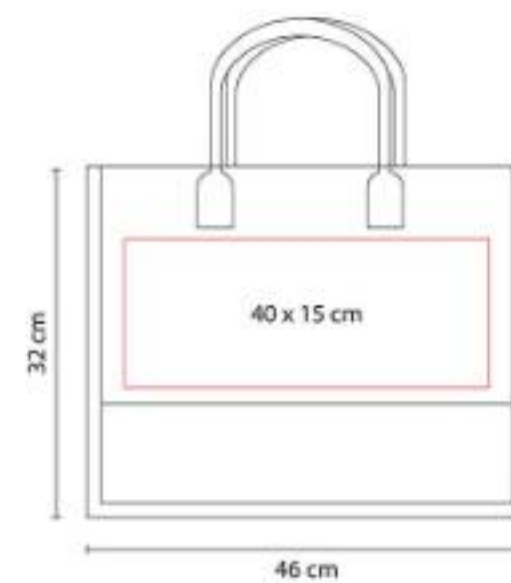

Bolsa con fuelle y asas redondeadas. Interior plastificado.

SIN 075
BOLSA BELAYA



Material: Non Woven Laminado
Técnica de impresión: Serigrafía
Área de impresión: 27 x 21 cm
Colores: Azul, Morado, Naranja, Rojo, Verde



Bolsa con fuelle y asas.

SIN 078
BOLSA MARIEL



Material: Non Woven
Técnica de impresión: Serigrafía
Área de impresión: 12 x 16 cm
Colores: Negro



Bolsa para basura portátil.

SIN 086
BOLSA SPARKLY



Material: Non Woven Laminado
Técnica de impresión: Serigrafía
Área de impresión: 30 x 20 cm
Colores: Naranja, Rojo

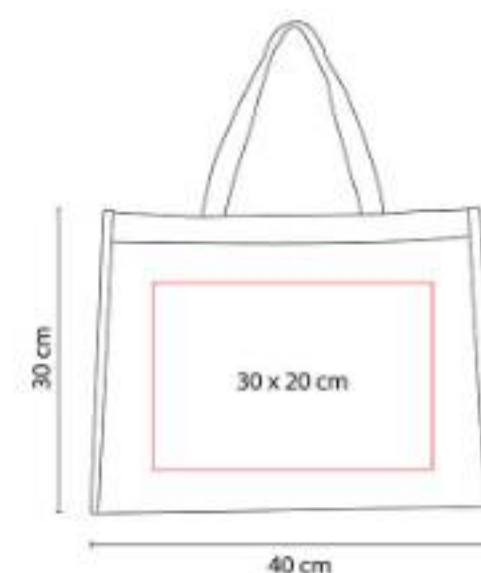

Bolsa con fuelle y asas.





SIN 088
BOLSA-MOCHILA ARECA



Material: Yute
Técnica de impresión: Serigrafía
Área de impresión: 27 x 30 cm
Colores: Amarillo, Azul, Naranja, Rojo, Rosa, Verde

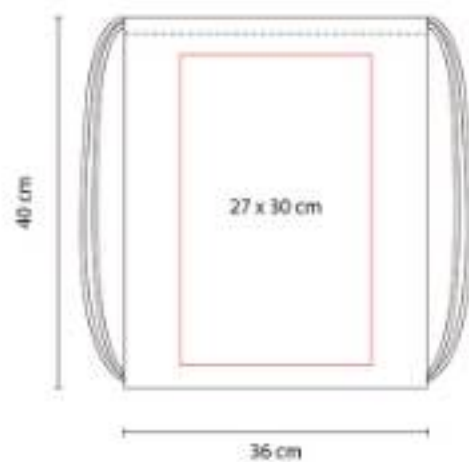

SIN 102
BOLSA-MOCHILA SUNET



Material: Poliéster
Técnica de impresión: Serigrafía
Área de impresión: 19 x 22 cm
Colores: Azul, Negro, Rojo



Bolsa-mochila con tirantes de cordón y cerrado de jareta.

SIN 103
BOLSA-MOCHILA MAZY



Material: Poliéster
Técnica de impresión: Serigrafía
Área de impresión: 15 x 18 cm
Colores: Azul, Naranja, Rojo, Verde

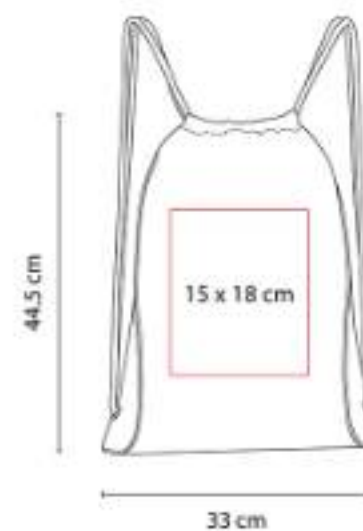

Bolsa-mochila con tirantes de cordón y cerrado de jareta. Parte frontal reflejante.

SIN 107
BOLSA-MOCHILA SIMME



Material: Non Woven
Técnica de impresión: Serigrafía
Área de impresión: 13 x 20 cm
Colores: Azul, Blanco, Naranja, Rojo, Verde

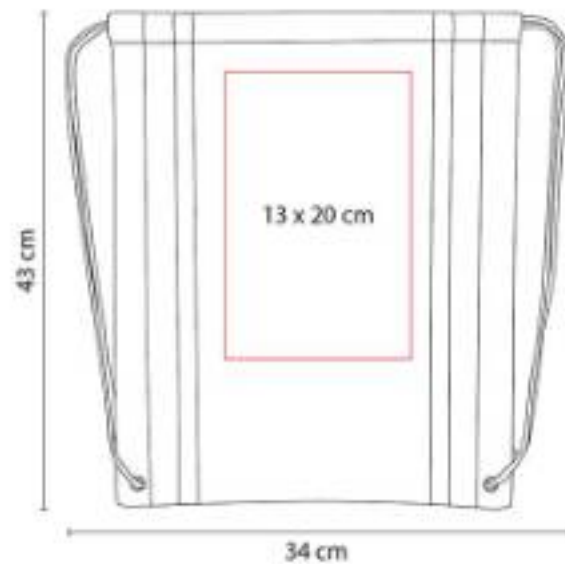

Bolsa-mochila con tirantes de cordón y cerrado de jareta. Incluye 2 tiras reflejantes al frente.

SIN 112
BOLSA SPRING



Material: Yute
Técnica de impresión: Serigrafía
Área de impresión: 20 x 20 cm
Colores: Beige

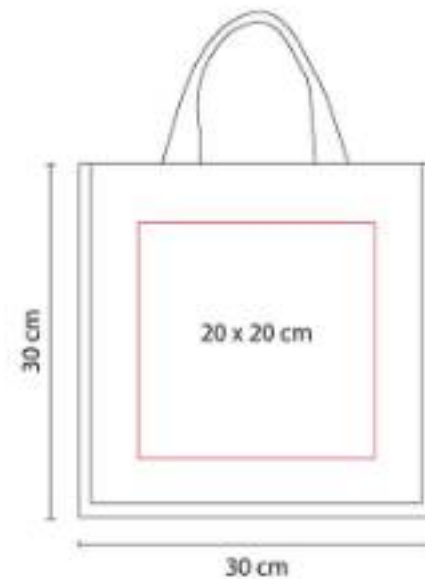

Bolsa con fuelle y asas redondeadas. Interior plastificado.

SIN 113
BOLSA FALL



Material: Yute
Técnica de impresión: Serigrafía
Área de impresión: 32 x 23 cm
Colores: Beige

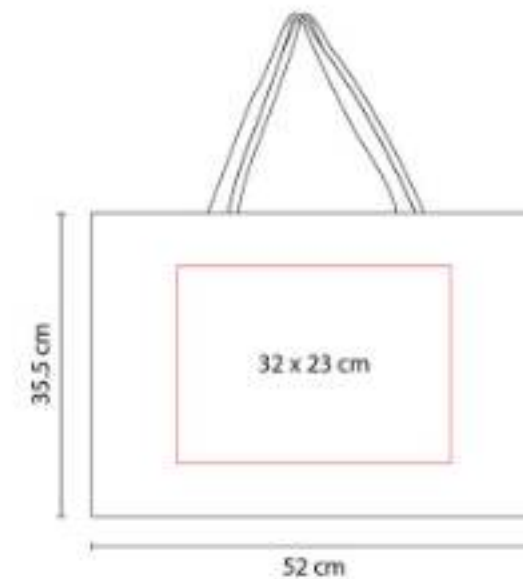

Bolsa con fuelle y asas.





SIN 114
BOLSA WINTER



Material: Yute
Técnica de impresión: Serigrafía
Área de impresión: 34 x 21 cm
Colores: Beige

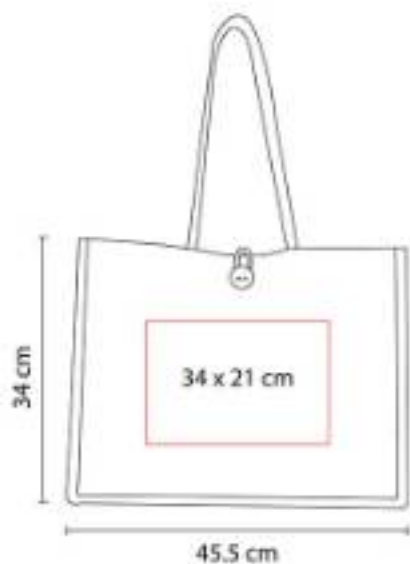

Bolsa con fuelle y asas redondeadas. Interior plastificado. Botón de madera al frente para cerrar.

SIN 131
BOLSA CIMBOA



Material: Non Woven
Técnica de impresión: Serigrafía
Área de impresión: 27 x 30 cm
Colores: Amarillo, Azul, Blanco, Naranja, Negro, Rojo, Rosa, Verde

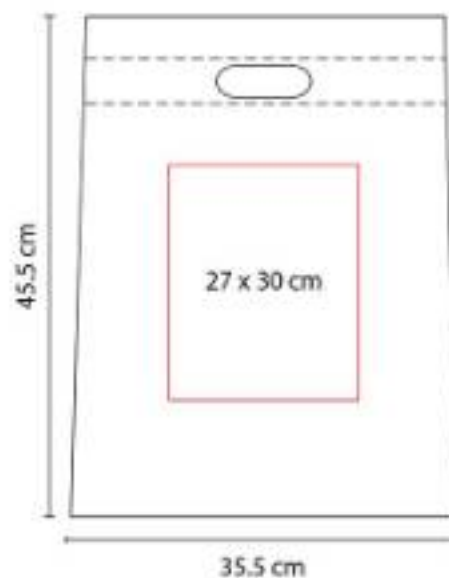

Bolsa sellada a calor.

SIN 137
BOLSA MASSIE



Material: Algodón Reciclado
Técnica de impresión: Bordado / Serigrafía
Área de impresión: 38 x 42 cm
Colores: Azul, Beige, Gris, Morado, Naranja, Rojo, Verde



Bolsa sin fuelle con asas.

SIN 138
BOLSA MEZZOLA



Material: Yute / Algodón
Técnica de impresión: Serigrafía
Área de impresión: 20 x 18 cm
Colores: Azul, Negro, Rojo

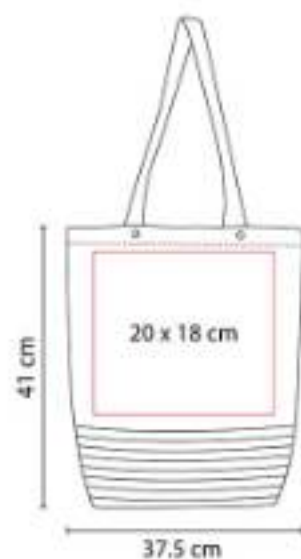

Bolsa sin fuelle con asas.

SIN 146
BOLSA MILDURA



Material: Non Woven
Técnica de impresión: Serigrafía
Área de impresión: 12 x 20 cm
Colores: Azul, Blanco, Naranja, Rojo, Verde

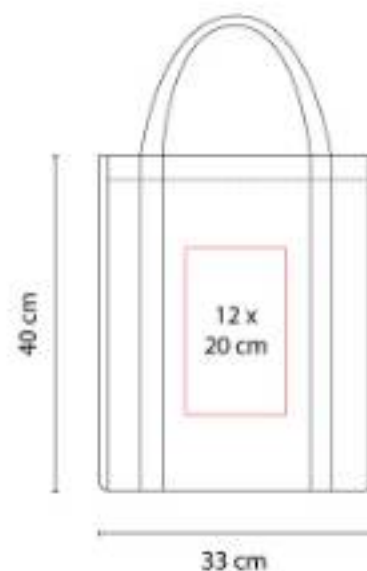

Bolsa con fuelle y asas.

SIN 147
BOLSA BAGGARA



Material: Non Woven Laminado
Técnica de impresión: Serigrafía
Área de impresión: 16 x 20 cm
Colores: Amarillo, Azul, Naranja, Rojo, Rosa, Verde

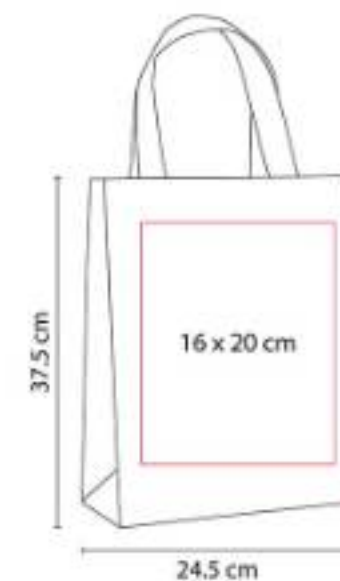

Bolsa con fuelle y asas. Sellada a calor.





SIN 158
BOLSA LEIRIA



Material: Yute / Algodón
Técnica de impresión: Serigrafía
Área de impresión: 17 x 17 cm
Colores: Beige

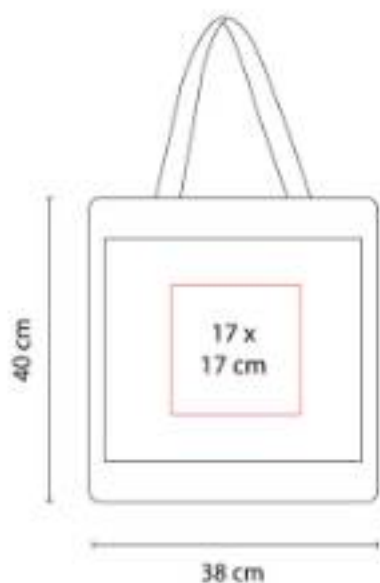

Bolsa sin fuelle con asas y bolsa frontal.

SIN 161
BOLSA-MOCHILA IVORY



Material: Algodón reciclado
Técnica de impresión: Bordado
Área de impresión: 26 x 30 cm
Colores: Azul, Beige, Gris, Rojo



Bolsa-mochila con tirantes de cordón y cerrado de jareta.

SIN 163
BOLSA LASH



Material: Canvas / Yute
Técnica de impresión: Bordado / Serigrafía
Área de impresión: 28 x 20 cm
Colores: Beige



Bolsa sin fuelle con asas.

SIN 164
BOLSA AKUMAL

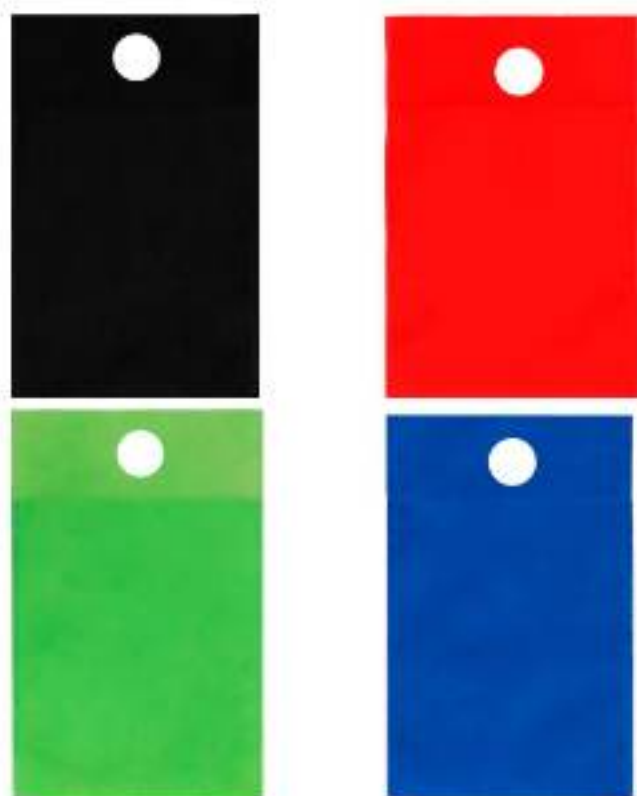

Material: Non Woven
Técnica de impresión: Serigrafía
Área de impresión: 12 x 16 cm
Colores: Azul, Negro, Rojo, Verde



Bolsa para basura portátil. Sellada a calor.

SIN 176
BOLSA ALTEA



Material: Non Woven
Técnica de impresión: Serigrafía
Área de impresión: 35 x 28 cm
Colores: Azul, Blanco, Negro, Rojo



Bolsa sin fuelle con asas. Sellada a calor.

SIN 179
BOLSA BOTANY



Material: Non Woven / Poliéster
Técnica de impresión: Serigrafía
Área de impresión: 16 x 30 cm
Colores: Azul, Negro, Rojo



Bolsa con fuelle y asas.





SIN 182
BOLSA-MOCHILA DUKES



Material: Poliéster
Técnica de impresión: Serigrafía
Área de impresión: 22 x 16 cm Abajo / 22 x 6 cm Arriba
Colores: Azul, Negro, Rojo



Bolsa-mochila con tirantes de cordón y cerrado de jareta.

SIN 192
BOLSA CODEINE



Material: Algodón / Yute
Técnica de impresión: Bordado / Serigrafía
Área de impresión: 35 x 20 cm
Colores: Beige



Bolsa sin fuelle con asas y cierre.

SIN 193
BOLSA SAGRÉS



Material: Yute
Técnica de impresión: Serigrafía
Área de impresión: 20 x 20 cm
Colores: Azul, Negro, Rojo, Rosa, Verde

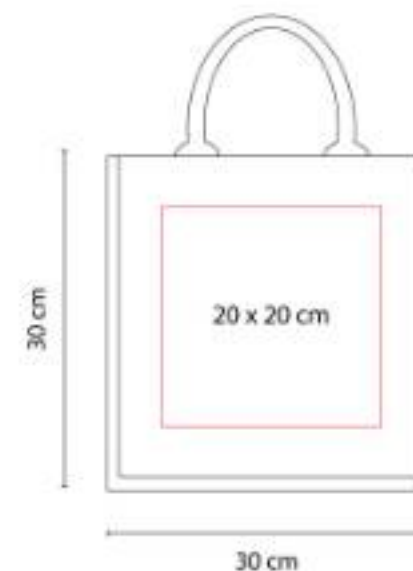

Bolsa con fuelle y asas redondeadas. Interior plastificado.

SIN 198
BOLSA BALLARAT



Material: Yute
Técnica de impresión: Serigrafía
Área de impresión: 34 x 21 cm
Colores: Azul, Rojo, Verde

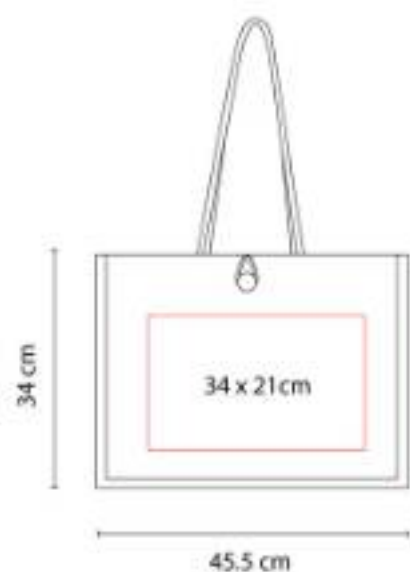

Bolsa con fuelle y asas redondeadas. Interior plastificado. Botón de madera al frente para cerrar.

SIN 201
BOLSA-MOCHILA TRIMMIS



Material: Poliéster
Técnica de impresión: Serigrafía
Área de impresión: 17 x 14 cm
Colores: Azul

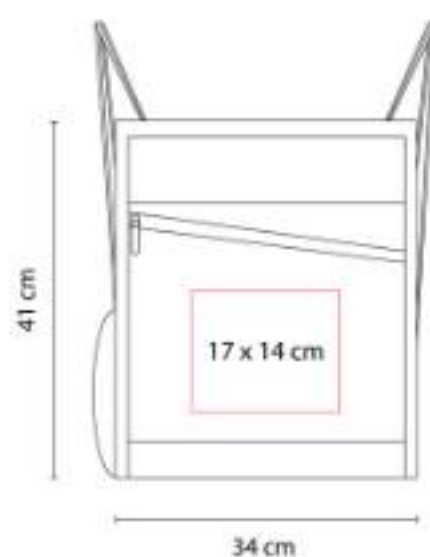

Bolsa-mochila con tirantes de cordón y cerrado de jareta. Bolsa frontal con cierre y bolsa lateral de red.

SIN 204
BOLSA SIBENIK



Material: Yute
Técnica de impresión: Serigrafía
Área de impresión: 21 x 21 cm
Colores: Azul, Beige, Rojo, Verde

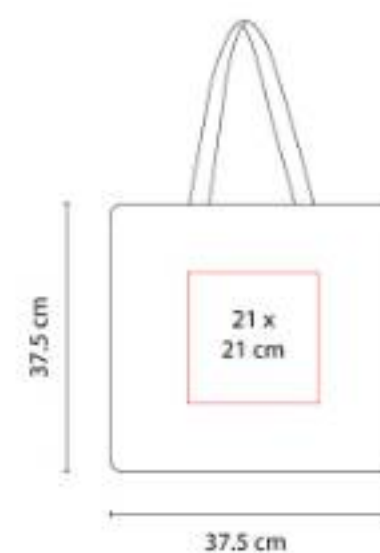

Bolsa con fuelle y asas.





SIN 207
BOLSA BOAT



Material: Yute
Técnica de impresión: Serigrafía
Área de impresión: 28 x 7 cm
Colores: Beige



Bolsa con fuelle y asas redondeadas.

SIN 209
BOLSA LOARRE



Material: Non Woven
Técnica de impresión: Serigrafía
Área de impresión: 21 x 27 cm
Colores: Azul, Blanco, Negro



Bolsa sin fuelle.

SIN 210
BOLSA COTTON SLIM



Material: Algodón
Técnica de impresión: Serigrafía
Área de impresión: 26 x 30 cm
Colores: Azul, Beige, Naranja, Negro

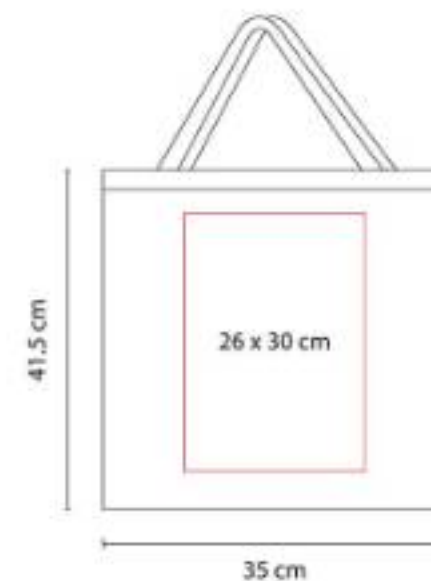

Bolsa sin fuelle con asas.

SIN 212
BOLSA ABBA



Material: Non Woven
Técnica de impresión: Serigrafía
Área de impresión: 21 x 27 cm
Colores: Azul, Blanco, Negro, Rojo, Rosa



Bolsa sin fuelle con asas. Sellada a calor.

SIN 213
BOLSA-MOCHILA RIDES



Material: Poliéster
Técnica de impresión: Serigrafía
Área de impresión: 18 x 10 cm
Colores: Gris



Bolsa-mochila con tirantes de cordón y cerrado de jareta. Cuenta con 2 bolsas frontales con cierre.

SIN 216
BOLSA LAREDO



Material: Non Woven
Técnica de impresión: Serigrafía
Área de impresión: 26 x 27 cm
Colores: Azul, Blanco, Negro, Rojo, Verde



Bolsa con fuelle y asas. Sellada a calor.





SIN 217
BOLSA-MOCHILA IZELA



Material: Poliéster / PVC
Técnica de impresión: Serigrafía
Área de impresión: 18 x 14 cm
Colores: Gris



Bolsa-mochila con tirantes gruesos de cordón y cerrado de jareta.

SIN 219
BOLSA-MOCHILA PASTRANA



Material: Non Woven
Técnica de impresión: Serigrafía
Área de impresión: 24 x 30 cm
Colores: Amarillo, Azul, Azul Cielo, Blanco, Morado, Naranja, Negro, Rojo, Rosa, Verde



Bolsa-mochila con tirantes de cordón y cerrado de jareta.

SIN 220
BOLSA-MOCHILA LORETTO



Material: Algodón
Técnica de impresión: Serigrafía
Área de impresión: 22 x 30 cm
Colores: Beige

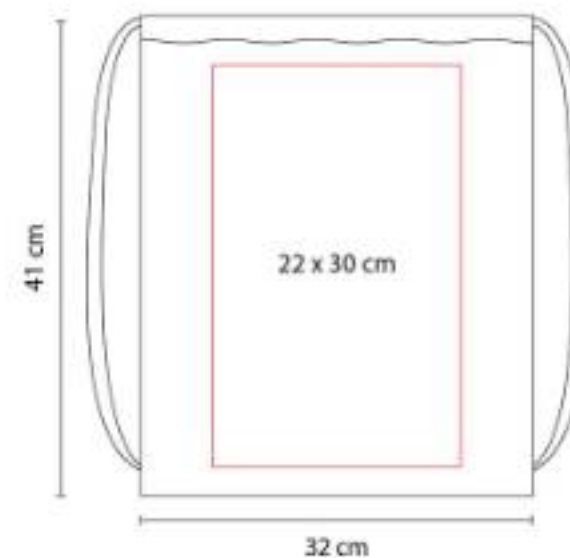

Bolsa-mochila con tirantes de cordón y cerrado de jareta.

SIN 224
CARRO SUPERMERCADO LADEN



Material: Poliéster
Técnica de impresión: Serigrafía
Área de impresión: 16 x 12 cm Solapa / 16 x 16 cm Bolsa
Colores: Negro



SIN 227
BOLSA-MOCHILA OSUNA



Material: Poliéster
Técnica de impresión: Serigrafía
Área de impresión: 25 x 27 cm
Colores: Amarillo, Azul, Blanco, Naranja, Negro, Rojo, Rosa, Verde



Bolsa-mochila con tirantes de cordón y cerrado de jareta.

SIN 231
BOLSA-MOCHILA BEAVER



Material: Poliéster
Técnica de impresión: Serigrafía
Área de impresión: 15 x 6 cm
Colores: Negro



Bolsa-mochila con tirante doble grueso y cerrado de jareta. Cuenta con 1 bolsa frontal con cierre.





SIN 235
BOLSA-MOCHILA ASTORGA



Material: Non Woven
Técnica de impresión: Serigrafía
Área de impresión: 26 x 33 cm
Colores: Amarillo, Azul, Azul Cielo, Blanco, Morado, Naranja, Negro, Rojo, Rosa, Verde

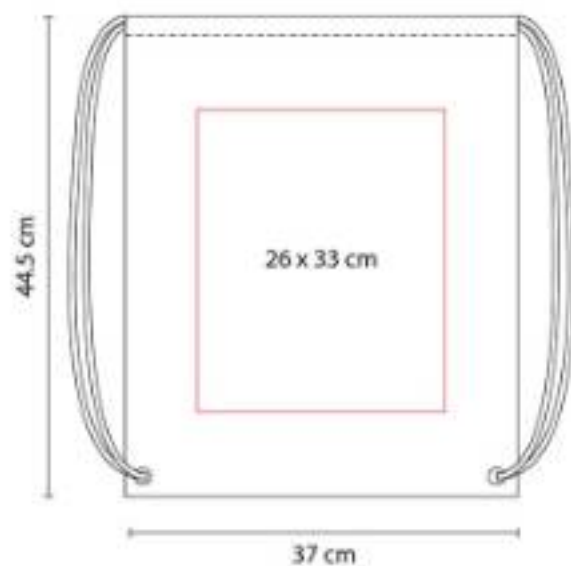

Bolsa-mochila con tirantes de cordón y cerrado de jareta.

SIN 237
BOLSA ANTONELA



Material: Yute / Algodón
Técnica de impresión: Serigrafía
Área de impresión: 20 x 6 cm
Colores: Beige, Hueso, Negro



Bolsa con fuelle. Base y laterales con interior plastificado.

SIN 240
BOLSA-MOCHILA SOCCER



Material: Poliéster
Técnica de impresión: Serigrafía
Área de impresión: 25 x 8 cm
Colores: Blanco

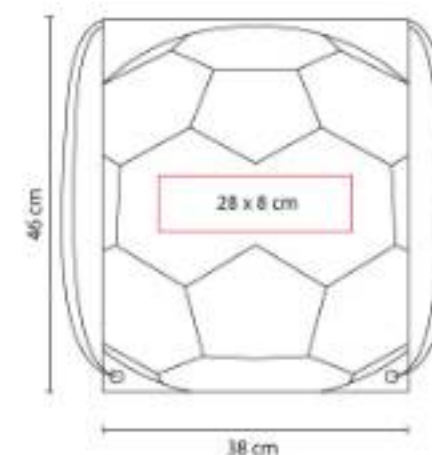

Bolsa-mochila con tirantes de cordón y cerrado con jareta.

SIN 243
BOLSA-MOCHILA CABS



Material: Algodón / Yute
Técnica de impresión: Serigrafía
Área de impresión: 27 x 20 cm
Colores: Beige



Bolsa-mochila con tirantes de cordón y cerrado de jareta.

SIN 250
BOLSA BALÓN



Material: Non Woven
Técnica de impresión: Serigrafía
Área de impresión: 28 x 9 cm
Colores: Blanco



Bolsa con asas.

SIN 251
BOLSA GIRASOL



Material: Algodón
Técnica de impresión: Serigrafía
Área de impresión: 25 x 7 cm
Colores: Beige



Bolsa de red sin fuelle y asas.





SIN 265
BOLSA SARIWON



Material: Non Woven / Cartón
Técnica de impresión: Serigrafía
Área de impresión: 20 x 10 cm
Colores: Negro



Bolsa con fuelle. Incluye 2 bolsas laterales con asas y base.

SIN 286
BOLSA-MOCHILA TASKA



Material: Poliéster
Técnica de impresión: Serigrafía
Área de impresión: 10 x 8 cm
Colores: Azul, Negro, Tinto



Bolsa con cierre de jareta. Compartimento principal con separador a prueba de agua y bolsillo con cierre.

SIN 301
BOLSA-MOCHILA ZITE



Material: Poliéster
Técnica de impresión: Serigrafía
Área de impresión: 20 x 12 cm
Colores: Gris

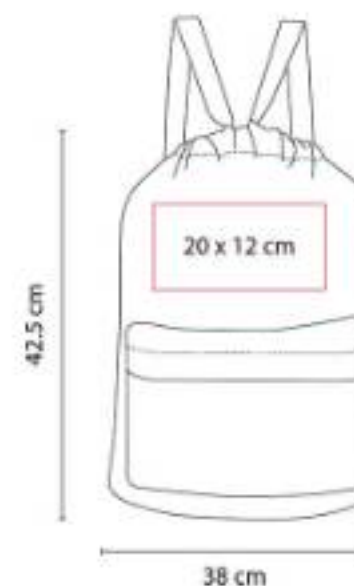

Bolsa-mochila con tirantes gruesos y cerrado de jareta. Bolsa frontal con cierre.

SIN 315
BOLSA-MOCHILA ARACAR



Material: Non Woven / Poliéster
Técnica de impresión: Serigrafía
Área de impresión: 18 x 18 cm
Colores: Azul, Rojo, Verde

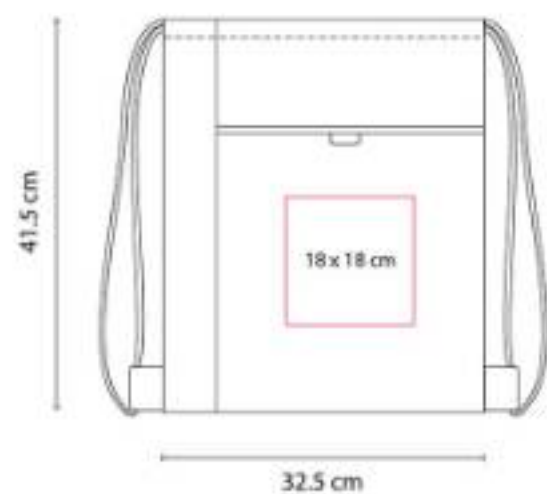

Bolsa-mochila con tirantes de cordón y cerrado de jareta.

SIN 319
BOLSA-MOCHILA KARLOVAC



Material: Poliéster
Técnica de impresión: Serigrafía
Área de impresión: 22 x 14 cm
Colores: Azul, Negro, Rojo

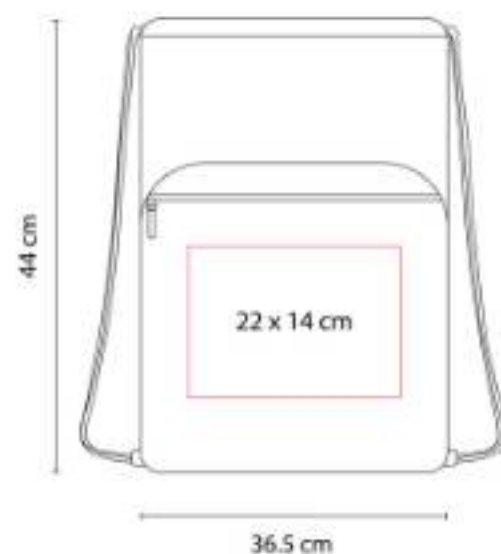

Bolsa-mochila con tirantes de cordón y cerrado de jareta. Bolsa frontal con cierre.

SIN 320
BOLSA LAPA



Material: Tejido de Papel Kraft
Técnica de impresión: Serigrafía
Área de impresión: 20 x 20 cm
Colores: Beige



Bolsa con fuelle y asas.





SIN 322
BOLSA- MOCHILA BAZMAN



Material: Non Woven
Técnica de impresión: Serigrafía
Área de impresión: 20 x 20 cm
Colores: Azul, Negro, Rojo

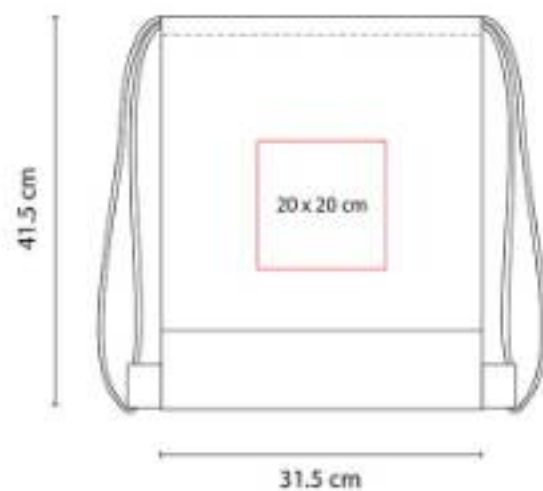

Bolsa-mochila con tirantes de cordón y cerrado de jareta.

SIN 405
BOLSA-MOCHILA FUSETA



Material: Poliéster
Técnica de impresión: Bordado / Serigrafía
Área de impresión: 22 x 15 cm
Colores: Gris



Bolsa-mochila con tirantes de cordón y cerrado de jareta. Cuenta con una bolsa frontal con cierre y asas.

SIN 904
BOLSA SCANDOLA



Material: Yute
Técnica de impresión: Serigrafía
Área de impresión: 32 x 23 cm
Colores: Azul, Rojo, Verde



Bolsa con fuelle y asas.

SIN 910
BOLSA FEBO



Material: Non Woven
Técnica de impresión: Serigrafía
Área de impresión: 23 x 18 cm
Colores: Azul, Blanco, Negro, Verde



Bolsa con fuelle. Incluye bolsa frontal y porta llaves.

SIN 918
BOLSA AGDE



Material: Non Woven
Técnica de impresión: Serigrafía
Área de impresión: 21 x 30 cm
Colores: Amarillo, Azul, Blanco, Naranja, Negro, Rojo, Rosa, Verde



Bolsa con fuelle. Sellada a calor.

SIN 933
BOLSA-MOCHILA ANSHAR



Material: Poliéster
Técnica de impresión: Serigrafía
Área de impresión: 20 x 18 cm
Colores: Azul, Negro, Rojo

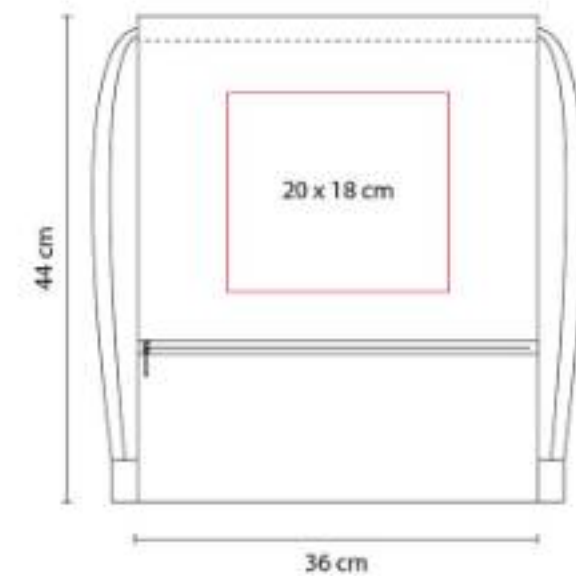

Bolsa-mochila con tirantes de cordón y cerrado de jareta. Bolsa frontal con cierre.





SIN 934
BOLSA MYANMAR



Material: Poliéster
Técnica de impresión: Serigrafía
Área de impresión: 30 x 20 cm
Colores: Gris



"Bolsa-mochila gris, material jaspeado, bolsillo frontal con cierre, con tirantes de cordón y cerrado de jareta.

SIN 938
**BOLSA-MOCHILA
SUBLIMACIÓN YOSEM**



Material: Non Woven
Técnica de impresión: Sublimación
Área de impresión: 30 x 30 cm
Colores: Blanco



Bolsa-mochila para sublimar con tirantes de cordón y cerrado de jareta.

SIN 962
**BOLSA PARA SUBLIMAR
TOULOUSE**



Material: Non Woven
Técnica de impresión: Sublimación
Área de impresión: 30 x 20 cm
Colores: Blanco

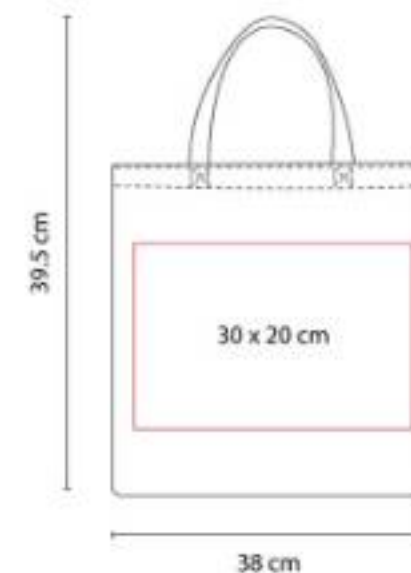

Bolsa para sublimar con asas sin fuelle.

SIN-230
BOLSA ENVIRONMENT



Material: Non Woven
Técnica de impresión: Serigrafía
Área de impresión: 26 x 27 cm
Colores: Azul, Beige, Blanco, Cafe, Morado, Naranja, Negro, Rojo, Rosa, Verde

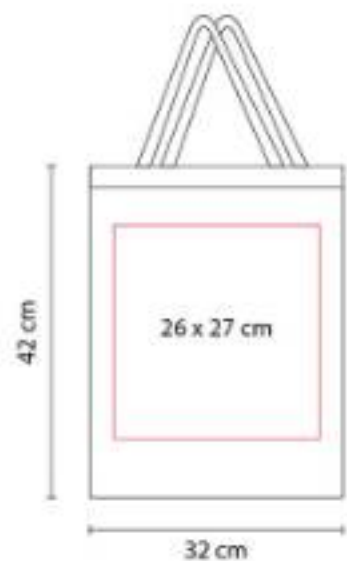

Bolsa con fuelle.

SOC 075
BOLSA-MOCHILA MÉXICO



Material: Non Woven / Poliéster
Técnica de impresión: Serigrafía
Área de impresión: 10 x 25 cm
Colores: Blanco

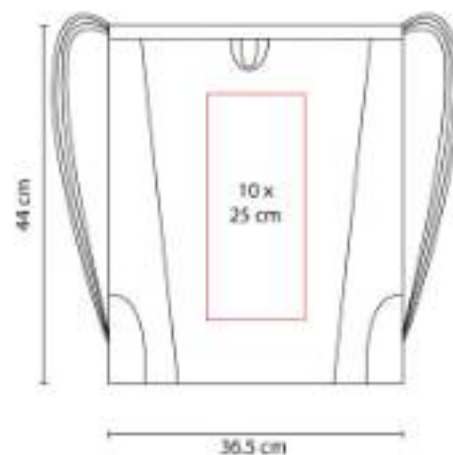

Bolsa-mochila con tirantes de cordón y cerrado con jareta.





MOCHILAS

ACC 001 PLACA METÁLICA



Material: Metal
Técnica de impresión: Láser / Serigrafía
Área de impresión: 3.5 x 1.2 cm
Colores: Plata



Placa metálica para grabado. Incluye 2 pines de presión. Grosor máximo de encaje 5 mm.

SIN 010 MOCHILA VICTORY



Material: Poliéster
Técnica de impresión: Bordado / Serigrafía
Área de impresión: 9 x 6 cm
Colores: Azul, Gris, Negro, Rojo

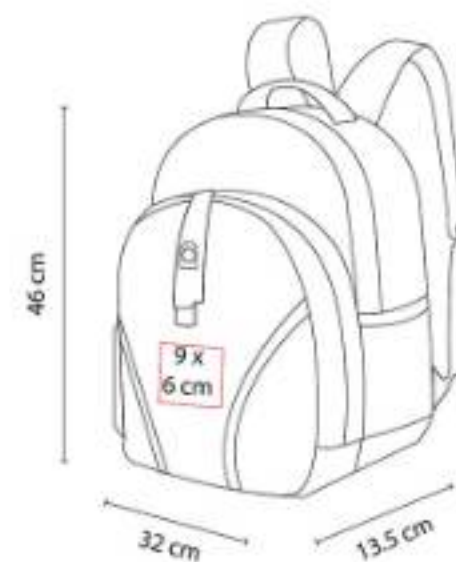

SIN 069
**MOCHILA-PORTAFOLIO
KRONBERG**



Material: Poliéster
Técnica de impresión: Bordado / Serigrafía
Área de impresión: 16 x 7 cm
Colores: Negro



"Mochila-portafolio. 2 Bolsas frontales, una con cierre en forro para facilitar bordado.

SIN 070
MOCHILA MONTANA



Material: Poliéster
Técnica de impresión: Bordado / Serigrafía
Área de impresión: 13 x 13 cm
Colores: Cafe

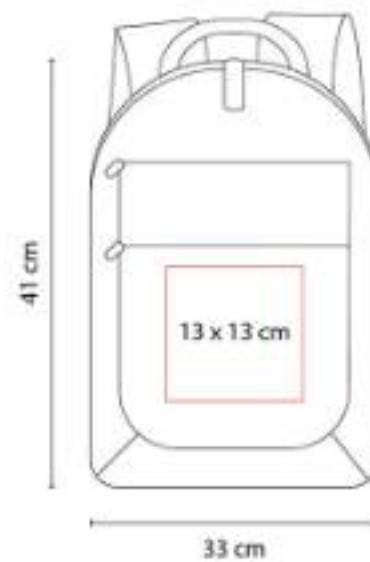

Incluye espacio frontal para laptop y con compartimento interno. Bolsa intermedia con organizador.

SIN 074
MOCHILA CITARUM



Material: Poliéster
Técnica de impresión: Bordado / Serigrafía
Área de impresión: 10 x 14 cm
Colores: Azul, Rojo



Bolsa principal y frontal. Bolsa principal con espacio para tablet. Bolsas laterales de malla.





SIN 076
MOCHILA TROLLEY KRONBERG



Material: Poliéster
Técnica de impresión: Serigrafía
Área de impresión: 10 x 4 cm
Colores: Negro

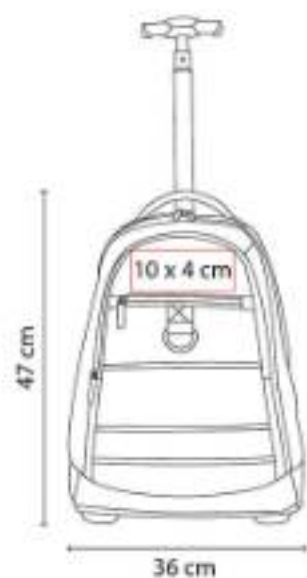

2 Bolsas frontales. Porta llaves frontal. Bolsa principal con espacio para laptop.

SIN 079
MOCHILA ALSHAIN



Material: Poliéster
Técnica de impresión: Bordado / Serigrafía
Área de impresión: 13 x 13 cm
Colores: Azul, Naranja, Rojo, Verde



Bolsa principal y frontal. Bolsas laterales de malla.

SIN 084
MOCHILA YANGZY



Material: Poliéster / Poliuretano
Técnica de impresión: Goteado en Resina / Serigrafía
Área de impresión: 4.5 x 4 cm Resina / 12 x 13 cm Frente
Colores: Negro

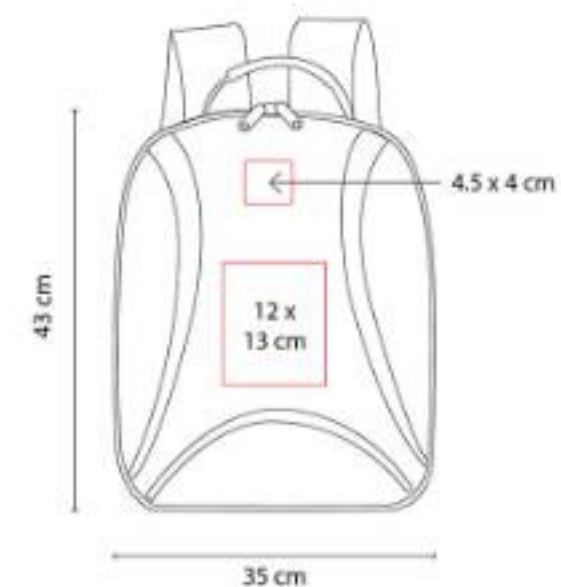

Espacio para laptop y 3 compartimentos.

SIN 096
MOCHILA WALLY



Material: Poliéster
Técnica de impresión: Bordado / Serigrafía
Área de impresión: 20 x 16 cm
Colores: Azul, Gris, Rojo



Bolsa principal y bolsa lateral con malla.
Espacio para laptop.

SIN 098
MOCHILA AUNAT



Material: Poliéster
Técnica de impresión: Bordado / Serigrafía
Área de impresión: 11 x 11 cm
Colores: Azul, Negro, Rojo



Bolsa principal y frontal con cierre.

SIN 108
MOCHILA TIKAL



Material: Canvas
Técnica de impresión: Bordado / Serigrafía
Área de impresión: 16 x 15 cm
Colores: Gris, Verde



Bolsa principal y frontal. Dos bolsas laterales.
Espacio para laptop.





SIN 115
MOCHILA-PORTAFOLIO DARO



Material: Poliéster
Técnica de impresión: Bordado / Serigrafía
Área de impresión: 18 x 22 cm
Colores: Cafe



Mochila-portafolio. Bolsa principal y frontal. Espacio para laptop y tablet. Bolsa interna con organizador.

SIN 116
MOCHILA MASAI



Material: Poliéster
Técnica de impresión: Bordado / Serigrafía
Área de impresión: 16 x 17 cm
Colores: Azul, Rojo



"Bolsa principal. Espacio para laptop y tablet. Bolsa frontal con organizador, bolsa con cierre y red.

SIN 120
MOCHILA MAURITANIA



Material: Poliéster
Técnica de impresión: Bordado / Serigrafía
Área de impresión: 10 x 16 cm
Colores: Azul, Negro, Rojo

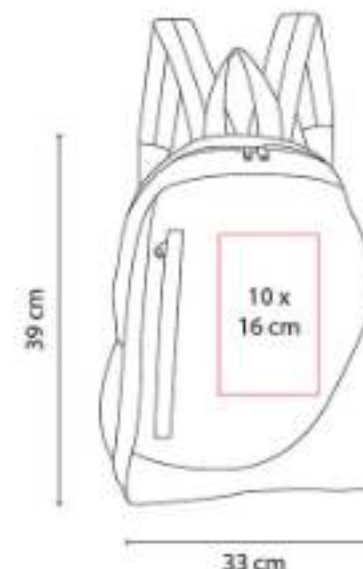

Bolsa frontal con cierre y bolsa lateral de red.

SIN 143
MOCHILA TROLLEY POLUX



Material: Poliéster
Técnica de impresión: Serigrafía
Área de impresión: 13 x 12 cm
Colores: Gris

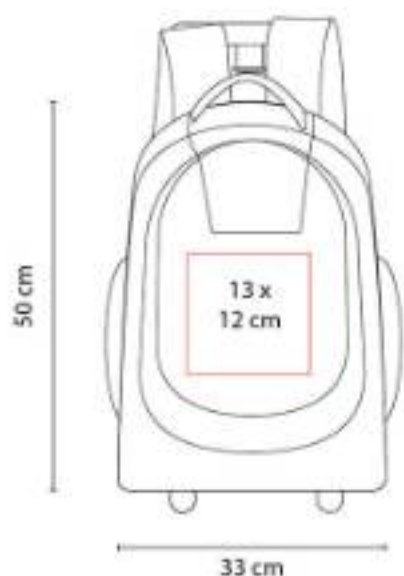

Bolsa principal con espacio para laptop. Bolsa frontal con cierre y compartimento interno.

SIN 148
MOCHILA KEIT



Material: Poliéster
Técnica de impresión: Bordado / Serigrafía
Área de impresión: 9 x 13 cm
Colores: Azul, Gris, Rojo

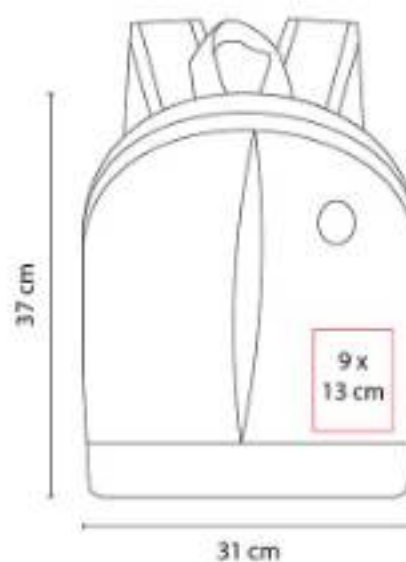

Bolsa principal con compartimento interior. Incluye aditamento especial para audífonos.

SIN 149
MOCHILA NEVERI



Material: Poliéster
Técnica de impresión: Bordado / Serigrafía
Área de impresión: 10 x 17 cm
Colores: Amarillo, Azul, Naranja, Rojo, Verde

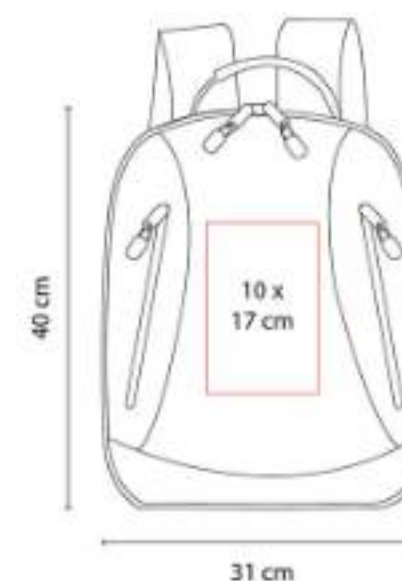

Bolsa frontal con doble cierre. Bolsa principal con organizador con 4 compartimentos.





SIN 159
MOCHILA CAMBRIDGE



Material: Poliéster
Técnica de impresión: Bordado / Serigrafía
Área de impresión: 10 x 13 cm
Colores: Azul, Negro, Rojo

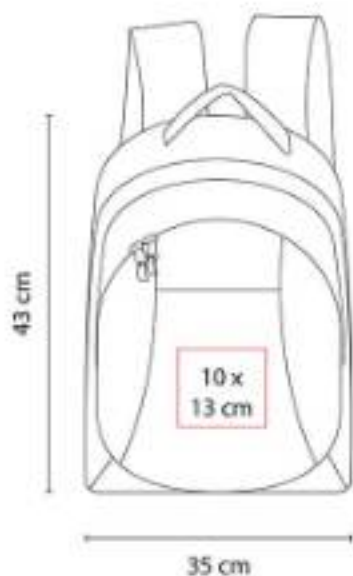

"Bolsa frontal con compartimento para 3 bolígrafos, celular y documentos. Espacio para laptop."

SIN 177
MOCHILA-PORTAFOLIO REUS



Material: Poliéster
Técnica de impresión: Bordado / Serigrafía
Área de impresión: 16 x 18 cm
Colores: Cafe



"Mochila-portafolio. Bolsa principal con compartimento para laptop. Bolsa con organizador de documentos."

SIN 189
MOCHILA IPORA



Material: Poliéster
Técnica de impresión: Bordado / Serigrafía
Área de impresión: 15 x 10 cm
Colores: Azul, Gris

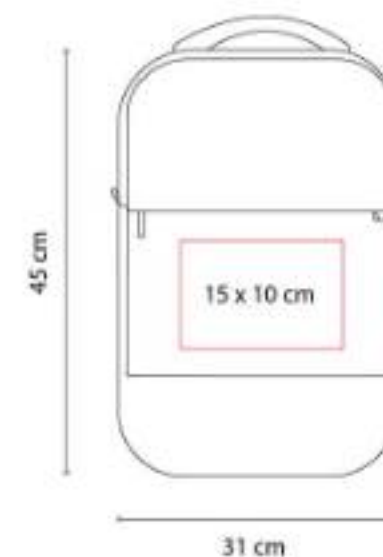

Bolsa principal y frontal. Compartimento interno para laptop. Aditamento especial trasero para poner en trolley."

SIN 195
MOCHILA KONGUR



Material: Poliéster
Técnica de impresión: Bordado / Serigrafía
Área de impresión: 14 x 14 cm
Colores: Negro

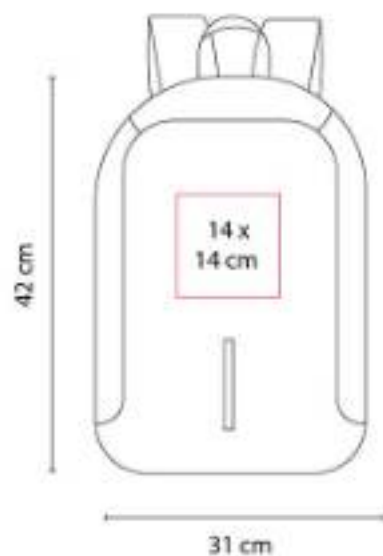

Mochila antirrobo. Bolsa principal con cierre oculto. Incluye compartimento para laptop y dos bolsas internas.

SIN 196
MOCHILA ESFINGE



Material: Poliéster
Técnica de impresión: Serigrafía
Área de impresión: 13 x 16 cm
Colores: Gris



Bolsa principal y bolsa con cierre en la parte frontal.

SIN 205
MOCHILA TROGIR



Material: Poliéster
Técnica de impresión: Bordado / Serigrafía
Área de impresión: 14 x 14 cm
Colores: Gris

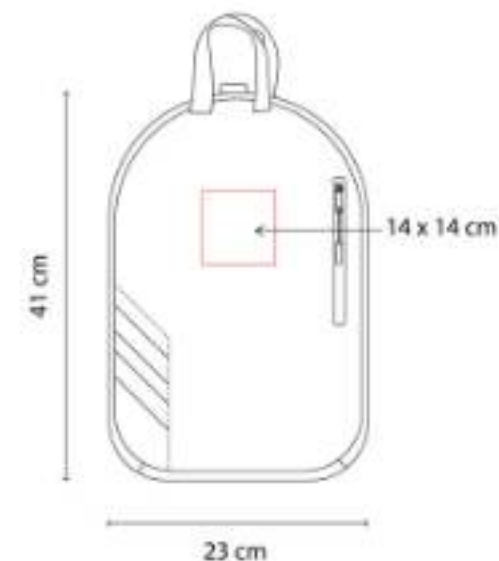

Bolsa principal con bolsa interna. Bolsa frontal con cierre. Correa ajustable con broche de plástico y jareta.





SIN 206
MOCHILA SEILET



Material: Poliéster
Técnica de impresión: Serigrafía
Área de impresión: 15 x 12 cm
Colores: Gris

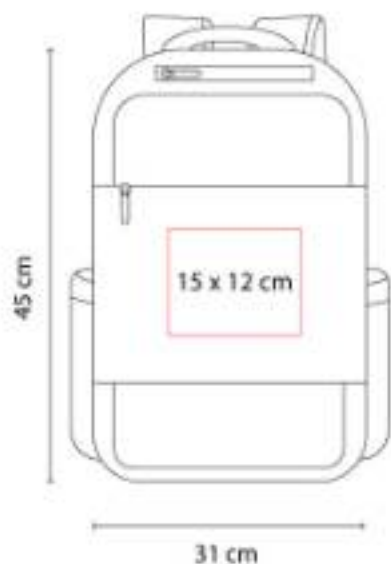

SIN 221
MOCHILA STOMBAR



Material: Poliéster
Técnica de impresión: Serigrafía
Área de impresión: 10 x 10 cm
Colores: Negro

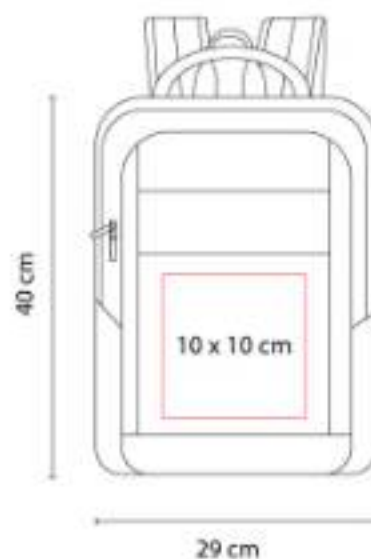

Bolsa principal con espacio para laptop y tablet. Compartimento con organizador. Bolsa frontal con cierre.

SIN 223
MOCHILA MAKARSKA



Material: Canvas
Técnica de impresión: Bordado / Serigrafía
Área de impresión: 20 x 17 cm
Colores: Gris



Bolsa principal con compartimento para laptop y organizador. Bolsa trasera con cierre.

SIN 226
MOCHILA CERES



Material: Poliéster
Técnica de impresión: Serigrafía
Área de impresión: 7 x 7 cm Arriba / 14 x 8 cm Bolsillo
Colores: Azul, Naranja, Negro, Rojo, Rosa, Verde

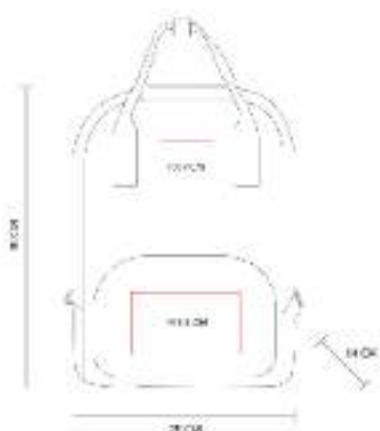

"Bolsa principal, bolsa frontal con cierre. Incluye asas de mano con botón metálico."

SIN 228
MOCHILA FLAP



Material: Polipropileno / Poliéster
Técnica de impresión: Serigrafía
Área de impresión: 15 x 10 cm
Colores: Azul, Gris, Rosa

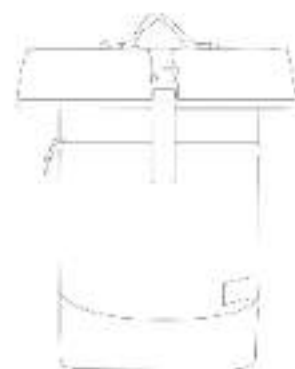

"Bolsa principal con solapa con broche. Bolsa lateral con cierre para facil acceso a compartimento principal."

SIN 342
MOCHILA TIDE



Material: Poliéster
Técnica de impresión: Bordado / Serigrafía
Área de impresión: 20 x 14 cm
Colores: Azul, Naranja, Negro, Rojo, Verde



Bolsa principal y frontal con cierre.





SIN 345
MOCHILA CARTAYA



Material: Poliéster
Técnica de impresión: Serigrafía
Área de impresión: 15 x 12 cm
Colores: Gris, Gris Oxford

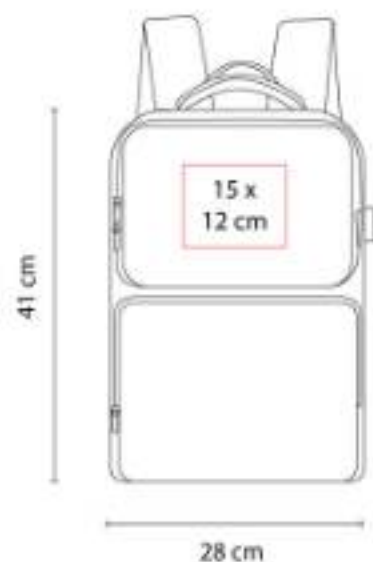

"Mochila con salida USB (se requiere conectar a batería portátil) para cargar smartphone.

SIN 348
MOCHILA KIBAN



Material: Poliéster
Técnica de impresión: Bordado / Serigrafía
Área de impresión: 17 x 12 cm
Colores: Gris



Bolsa principal y bolsa frontal con cierre. Tirante con tira reflejante. Bolsas laterales de elástico con jareta.

SIN 355
MOCHILA DENVER



Material: Poliéster
Técnica de impresión: Bordado / Serigrafía
Área de impresión: 20 x 18 cm
Colores: Gris



Bolsa principal con espacio para laptop y tablet. Bolsa con organizador. Bolsa frontal con cierre.

SIN 401
MOCHILA BABEL



Material: Poliéster / PVC
Técnica de impresión: Serigrafía
Área de impresión: 4 x 1.5ácm
Colores: Negro



"Mochila con salida USB (se requiere conectar a batería portátil) para cargar smartphone.

SIN 403
MOCHILA CAMERON



Material: Poliéster
Técnica de impresión: Bordado / Serigrafía
Área de impresión: 19 x 17 cm
Colores: Negro



Bolsa principal con espacio para laptop. Bolsa frontal con cierre. 2 bolsas laterales de red. Tirantes acojinados.

SIN 404
MOCHILA ATENA



Material: Poliéster / PVC
Técnica de impresión: Láser en Placa Metálica / Serigrafía
Área de impresión: 4 x 1.5ácm
Colores: Negro



Mochila con salida USB (se requiere conectar a batería portátil) para cargar smartphone.





SIN 408
**MOCHILA-PORTAFOLIO
SULLIVAN**



Material: Poliéster
Técnica de impresión: Serigrafía
Área de impresión: 4 x 5 cm
Colores: Gris



"Mochila-portafolio con salida USB (se requiere conectar a batería portátil) para cargar smartphone.

SIN 415
MOCHILA SISAK



Material: Poliéster
Técnica de impresión: Bordado / Serigrafía
Área de impresión: 16 x 16 cm
Colores: Gris, Negro

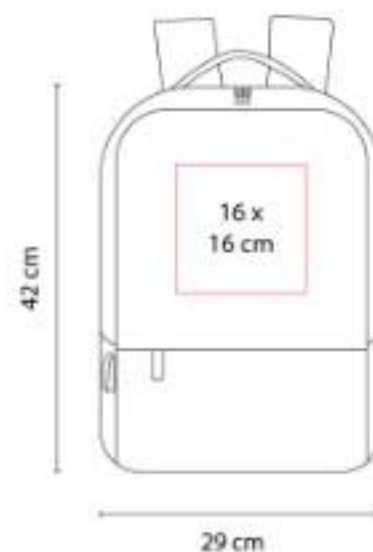

"Mochila con salida USB (se requiere conectar a batería portátil) para cargar smartphone.

SIN 418
MOCHILA TROLLEY CHENNAI



Material: Poliéster
Técnica de impresión: Serigrafía
Área de impresión: 11 x 14 cm
Colores: Gris

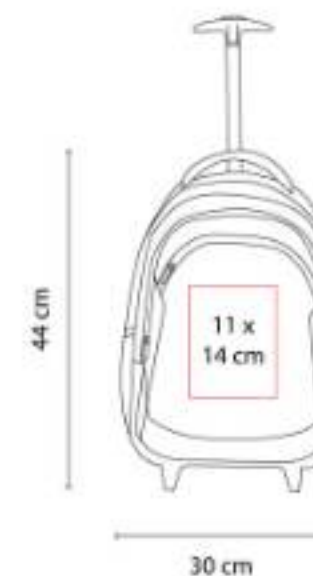

Bolsa principal con espacio para laptop. 2 Bolsas frontales con cierre.

SIN 455
MOCHILA SLAVONSKY



Material: Poliéster
Técnica de impresión: Láser en Placa Metálica
Área de impresión: 3.7 x 1.8 cm
Colores: Azul, Gris



Mochila con salida USB (se requiere conectar a batería portátil) para cargar smartphone.

SIN 490
MOCHILA CAURA



Material: Poliéster
Técnica de impresión: Bordado / Serigrafía
Área de impresión: 12 x 18 cm
Colores: Naranja



Bolsa frontal intermedia y principal. 2 Bolsas laterales de red.

SIN 502
MOCHILA / MALETA



Material: Poliéster
Técnica de impresión: Serigrafía / Bordado
Área de impresión: 5 x 14 cm
Colores: Gris, Negro, Rosa





SIN 504
MOCHILA CADERNO



Material: Curpiel / Poliéster
Técnica de impresión: Serigrafía / Láser
Área de impresión: 3 x 1.5 cm
Colores: Negro



SIN 505
MOCHILA CON VINIL

NUEVO
2023



Material: Poliéster / Vinil
Técnica de impresión: Serigrafía / Bordado
Área de impresión: 15 x 8 cm
Colores: Azul, Negro, Rojo



Bolsa principal y bolsa frontal con cierre y 2 bolsillos laterales. Incluye compartimento para laptop.

SIN 509
MOCHILA ESCOLAR



Material: Poliéster
Técnica de impresión: Serigrafía
Área de impresión: 14 x 14 cm
Colores: Gris, Morado



Bolsa principal y frontal con cierre. 2 bolsas laterales con malla. Incluye aditamento especial para audífonos.

SIN 509
MOCHILA UBHAKA



Material: Poliéster
Técnica de impresión: Serigrafía
Área de impresión: 14 x 14 cm
Colores: Azul



Bolsa principal y frontal con cierre. 2 bolsas laterales con malla. Incluye aditamento especial para audífonos.

SIN 512
MOCHILA PETER



Material: Poliéster
Técnica de impresión: Serigrafía / Bordado
Área de impresión: 8 x 15 cm
Colores: Azul, Gris, Morado



Bolsa principal con cierre y bolsa frontal.

SIN 513
MOCHILA TACORA



Material: Poliéster / Curpiel
Técnica de impresión: Serigrafía / Bordado
Área de impresión: 7 x 1.5 cm Parche / 10 x 10 cm Bolsa Frontal
Colores: Gris





NUEVO
2023

SIN 514 MOCHILA OLITO



Material: Poliéster
Técnica de impresión: Serigrafía / Bordado
Área de impresión: 15 x 15 cm
Colores: Gris

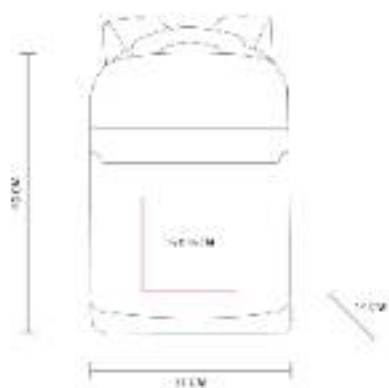

Bolsa principal con espacio para laptop y bolsa frontal con cierre.

SIN 721 MOCHILA DE VIAJE BAGEM



Material: Poliéster
Técnica de impresión: Bordado
Área de impresión: 14 x 11 cm
Colores: Negro



Bolsa frontal con mini bolsa. Bolsa intermedia con un compartimento.

SIN 902 MOCHILA METROPOLITAN



Material: Poliéster
Técnica de impresión: Serigrafía
Área de impresión: 12 x 14 cm
Colores: Negro



"Bolsa principal con espacio para laptop. Bolsa central para tablet.

SIN 903
MOCHILA ADVENTURE



Material: Poliéster
Técnica de impresión: Bordado / Serigrafía
Área de impresión: 13 x 15 cm
Colores: Naranja, Rojo

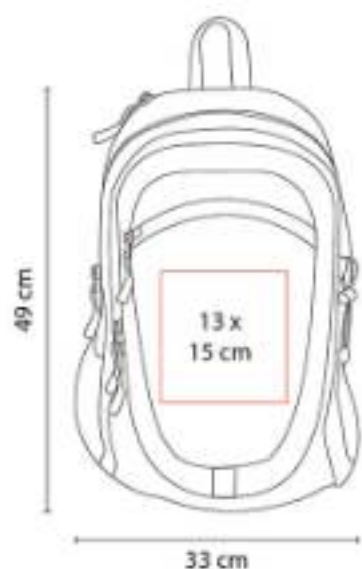

Tres bolsas frontales con compartimentos para celular y documentos. Espacio para laptop. Bolsa lateral de malla.

SIN 912
MALETA GEORGIE



Material: Poliéster
Técnica de impresión: Serigrafía / Bordado
Área de impresión: 15 x 10 cm
Colores: Amarillo, Azul, Negro, Rojo



Bolsa principal con cierre y bolsa frontal. Incluye compartimento para laptop y 2 correas ajustables en la parte inferior.

SIN 935
MALETA OUTDOOR



Material: Poliéster
Técnica de impresión: Serigrafía
Área de impresión: 15 x 7 cm
Colores: Gris

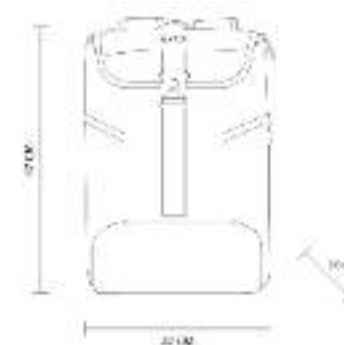

"Mochila con compartimento principal con cierre y broche.





SIN 971
MOCHILA SKADI



Material: Poliéster
Técnica de impresión: Serigrafía
Área de impresión: 9 x 9 cm
Colores: Azul, Gris, Naranja, Rojo



Bolsa frontal. 2 Bolsas laterales.
Compartimento para laptop.

SOC 077
MOCHILA MÉXICO



Material: Poliéster
Técnica de impresión: Serigrafía
Área de impresión: 10 x 5.5 cm
Colores: Sin Color

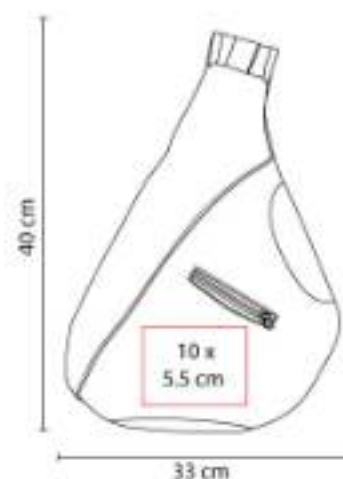

Bolsa principal y frontal con cierre.

PORTAFOLIOS



HV-TB-002
PORTA LAPTOP CHARY



Colores: Azul, Azul Cielo, Morado, Negro, Rosa, Verde

HV-TE-004
FUNDA PARA LAPTOP AUSTRALE

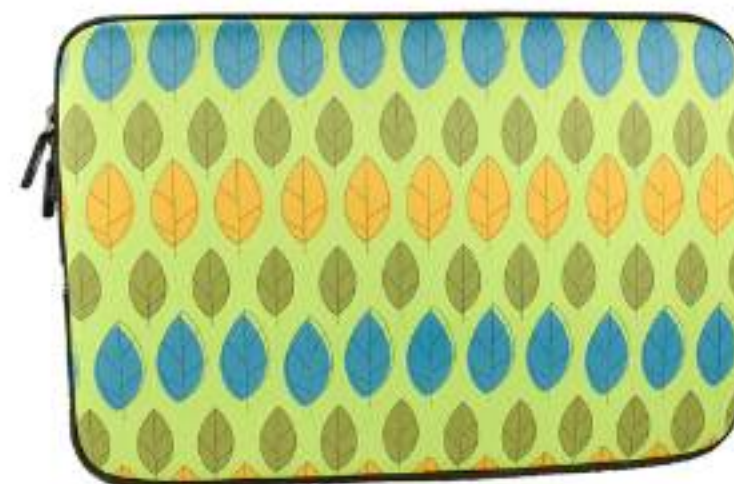

Colores: Verde





SIN 001
PORTAFOLIO EJECUTIVO



Material: Curpiel
Técnica de impresión: Bordado / Serigrafía
Área de impresión: 24 x 8 cm
Colores: Negro



"Bolsa principal con espacio para laptop de 15"', 2 bolsas internas para tarjetas y documentos.

SIN 039
PORTAFOLIO SOLUTIONS



Material: Poliéster
Técnica de impresión: Serigrafía
Área de impresión: 28 x 20 cm
Colores: Negro

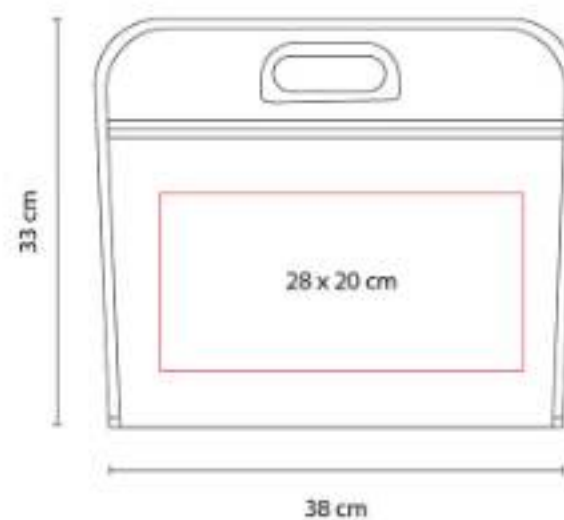

Bolsa principal con espacio para documentos.
Bolsa frontal con cierre.

SIN 095
PORTAFOLIO MILENIUM



Material: Non Woven
Técnica de impresión: Serigrafía
Área de impresión: 26 x 22 cm
Colores: Negro

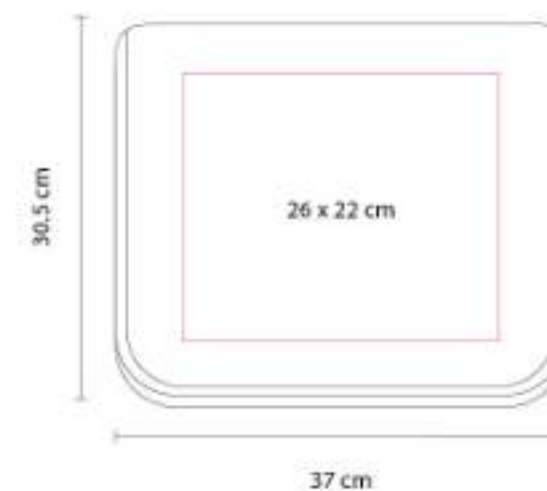

Espacio para tarjetas, bolígrafos y documentos.

SIN 117
PORTAFOLIO HALLEY



Material: Poliéster
Técnica de impresión: Serigrafía
Área de impresión: 8 x 9 cm
Colores: Azul, Rojo



"Bolsa principal con espacio para laptop de 13". Bolsa interna con cierre y red.

SIN 135
PORTAFOLIO CÁDIZ



Material: Poliéster
Técnica de impresión: Bordado / Serigrafía
Área de impresión: 21 x 10 cm
Colores: Rojo

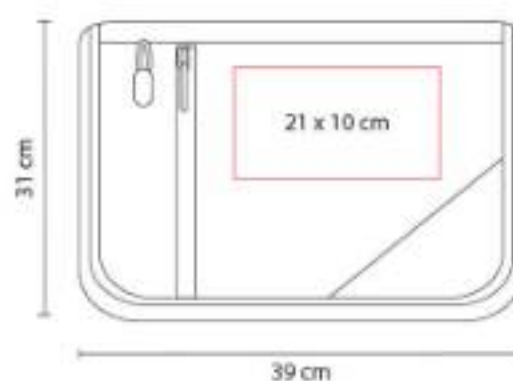

Cuatro compartimentos, dos bolsas laterales de red con broche velcro.

SIN 136
PORTA LAPTOP DANUVIO



Material: Poliéster
Técnica de impresión: Bordado / Serigrafía
Área de impresión: 22 x 18 cm
Colores: Azul, Naranja, Negro, Rojo



"Tres compartimentos y espacio para laptop de 15".





SIN 452
PORTAFOLIO XIA



Material: Poliéster
Técnica de impresión: Bordado / Serigrafía
Área de impresión: 15 x 15 cm
Colores: Negro

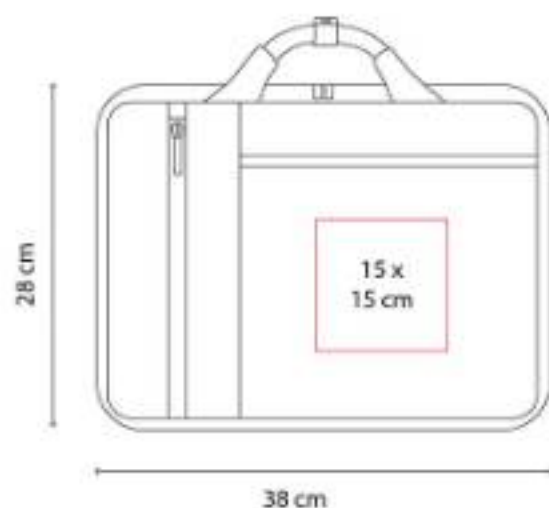

"Bolsa principal con espacio para laptop de 15" y tablet. Organizador de documentos interno."

SIN 475
PORTAFOLIO GANDRIA



Material: Poliéster
Técnica de impresión: Bordado / Serigrafía
Área de impresión: 26 x 14 cm
Colores: Negro



"Bolsa principal y frontal. Espacio para laptop de 15"."

SIN 488
PORTAFOLIO AZAT



Material: Poliéster
Técnica de impresión: Serigrafía
Área de impresión: 17 x 10 cm
Colores: Gris



SIN 494
PORTAFOLIO GRIGGS



Material: Poliéster
Técnica de impresión: Bordado / Serigrafía
Área de impresión: 17 x 17 cm
Colores: Negro

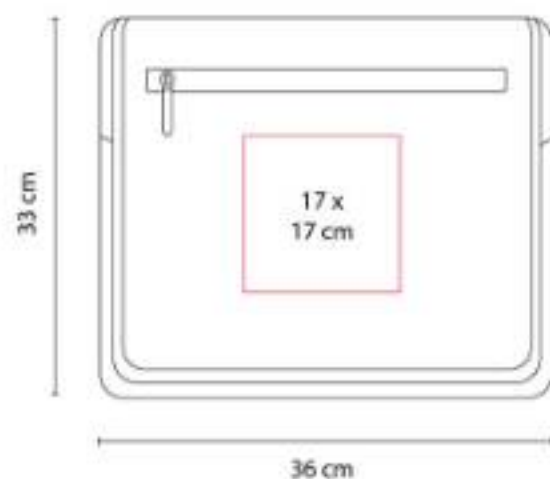

"Bolsa principal con cierre y espacio para laptop de 15".

SIN 970
PORTA LAPTOP BARLETTA



Material: Poliéster
Técnica de impresión: Bordado / Serigrafía
Área de impresión: 29 x 13 cm
Colores: Rojo



Espacio para laptop hasta 17. Bolsa principal y frontal.





MALETAS



SIN 028 MALETA TRAVEL



Material: Poliéster
Técnica de impresión: Bordado / Serigrafía
Área de impresión: 18 x 14 cm
Colores: Azul, Rojo

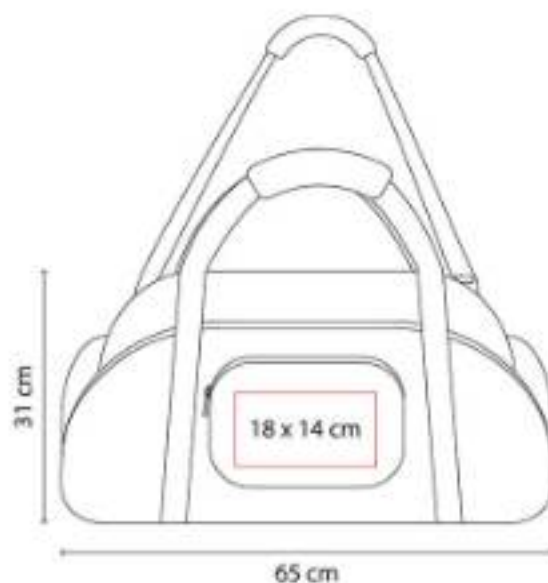

"Bolsa principal, frontal y 2 laterales. Incluye asas y correa ajustable."

SIN 032 MALETA SPORT



Material: Poliéster
Técnica de impresión: Bordado / Serigrafía
Área de impresión: 30 x 6 cm
Colores: Azul, Naranja, Rojo



Bolsa principal y frontal. Incluye asas y correa ajustable.

SIN 068
MALETA FARAH



Material: Curpiel
Técnica de impresión: Serigrafía
Área de impresión: 14 x 12 cm
Colores: Negro



Bolsa principal con cierre interno. Bolsa trasera con cierre. Incluye asas y correa ajustable.

SIN 091
MALETA DEVONPORT



Material: Estireno / Poliéster
Técnica de impresión: Láser en Placa Metálica
Área de impresión: 4 x 2.5 cm
Colores: Negro



Maleta trolley con 4 ruedas. Cierre frontal con espacio para laptop y organizador de documentos.

SIN 093
MALETA ASGARD



Material: Poliéster
Técnica de impresión: Bordado / Serigrafía
Área de impresión: 29 x 10 cm
Colores: Azul



Bolsa principal y frontal. Compartimento para zapatos y bolsa lateral. Incluye correa ajustable.





SIN 132 MALETA LYRA



Material: Poliéster / Malla
Técnica de impresión: Serigrafía
Área de impresión: 20 x 10 cm
Colores: Azul, Naranja, Negro, Rojo, Rosa, Verde



Bolsa principal y frontal. Incluye asas y correa ajustable.

SIN 133 MALETA MING



Material: Poliéster
Técnica de impresión: Bordado / Serigrafía
Área de impresión: 12 x 13 cm
Colores: Azul, Rojo

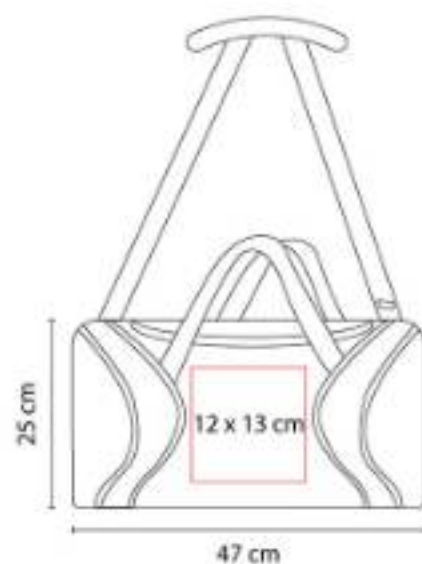

"Bolsa principal, bolsa de red lateral, asas y correa ajustable."

SIN 150 MALETA CADDY



Material: Poliéster
Técnica de impresión: Bordado / Serigrafía
Área de impresión: 27 x 8 cm
Colores: Negro

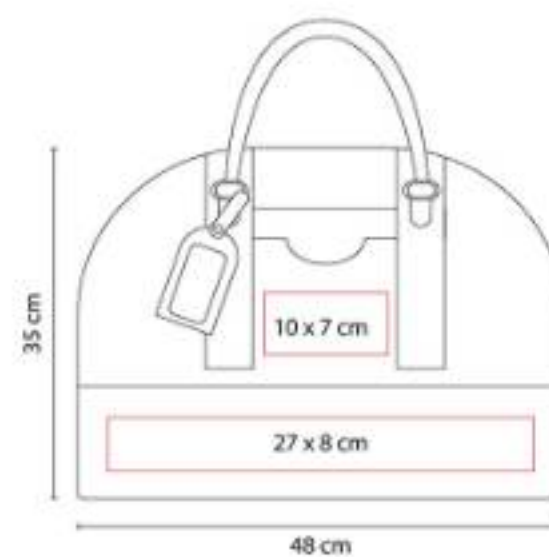

"Bolsa principal, compartimento para zapatos y asas. Incluye identificador de maletas."

SIN 154
MALETA IVAR



Material: Poliéster
Técnica de impresión: Láser en Placa Metálica
Área de impresión: 4 x 2.5 Placa Metálica
Colores: Negro

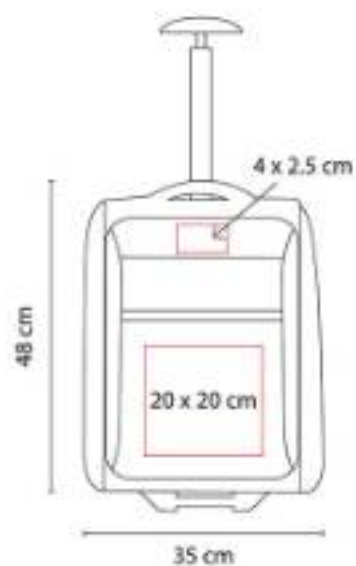

Maleta trolley con 2 ruedas. Compartimento principal y compartimento interno con bolsa de red con cierre.

SIN 168
MALETA TABUSH



Material: Poliéster
Técnica de impresión: Bordado / Serigrafía
Área de impresión: 16 x 10 cm
Colores: Azul, Gris, Rojo



"Bolsa principal, frontal y un compartimento lateral de malla. Incluye asas y correa ajustable."

SIN 169
MALETA VARENNA



Material: Poliéster
Técnica de impresión: Bordado / Serigrafía
Área de impresión: 14 x 14 cm
Colores: Gris



"Maleta trolley con 2 ruedas."





SIN 218
MALETA VANIR



Material: Poliéster
Técnica de impresión: Serigrafía / Bordado
Área de impresión: 18 x 10 cm
Colores: Azul, Morado, Verde

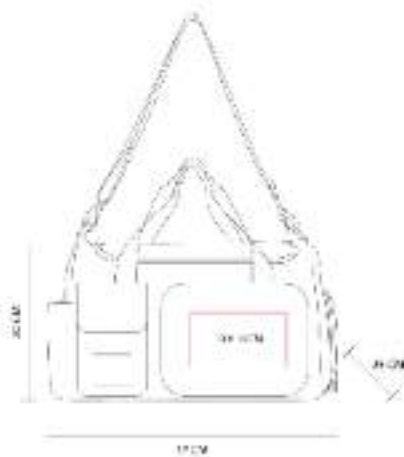

Bolsa principal con cierre y bolsa interior resistente al agua.

SIN 242
MALETA QUARTEIRA



Material: Poliéster
Técnica de impresión: Bordado / Serigrafía
Área de impresión: 24 x 12 cm
Colores: Gris



"Bolsa principal y frontal con cierre.

SIN 285
MALETA ALBUFEIRA



Material: Canvas
Técnica de impresión: Bordado / Serigrafía
Área de impresión: 11 x 11 cm
Colores: Gris

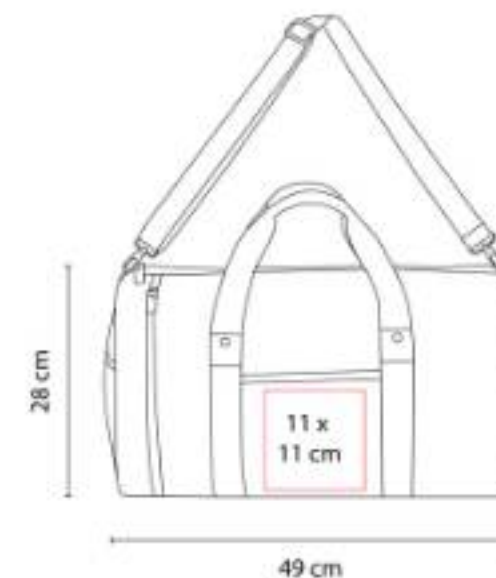

"Bolsa principal con cierre, 2 bolsas frontales y asa lateral. Incluye correa ajustable."

SIN 294
MALETA IAN



Material: Poliéster
Técnica de impresión: Bordado / Serigrafía
Área de impresión: 22 x 15 cm
Colores: Azul, Gris



"Bolsa principal, bolsa frontal con cierre, asas y correa ajustable."

SIN 300
MALETA BLOMSBURY



Material: Poliéster
Técnica de impresión: Bordado / Serigrafía
Área de impresión: 16 x 10 cm
Colores: Plata

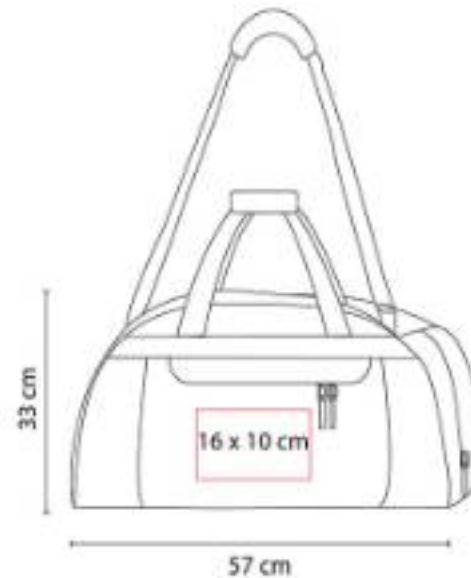

"Bolsa principal, frontal y lateral con cierres. Incluye asas y correa ajustable."

SIN 307
MALETA ANDINO



Material: Poliéster
Técnica de impresión: Bordado / Serigrafía
Área de impresión: 27 x 16 cm
Colores: Cafe, Rojo



"Bolsa principal, bolsa frontal con compartimento para smartphone, bolígrafos y documentos."





SIN 311
MALETA-MOCHILA VINCI



Material: Poliéster
Técnica de impresión: Bordado / Serigrafía
Área de impresión: 15 x 12 cm
Colores: Gris



SIN 325
MALETA ALOHA



Material: Algodón / Poliéster
Técnica de impresión: Bordado / Serigrafía
Área de impresión: 15 x 6 cm Bolsa
Frontal 4 cm Placa
Colores: Azul, Verde



"Bolsa principal, bolsa frontal y 2 bolsas laterales con cierre, asas y correa ajustable."

SIN 411
MALETA FALESIA



Material: Poliéster
Técnica de impresión: Láser en Placa
Metálica
Área de impresión: 5 x 2.5 cm
Colores: Negro



Bolsa principal y frontal con cierre. Placa metálica removible para fácil grabado. Incluye asas y correa ajustable.

SIN 503
MALETA MORGAN



Material: Poliéster / Malla
Técnica de impresión: Bordado / Serigrafía
Área de impresión: 24 x 11 cm
Colores: Azul, Plata, Rojo



"Bolsa principal, zapatera posterior con cierre, bolsa lateral de red, asas y correa ajustable."

SIN 540
MALETA CARDIFF



Material: Poliéster
Técnica de impresión: Bordado / Serigrafía
Área de impresión: 20 x 7 cm
Colores: Azul, Gris, Rojo



"Bolsa principal, frontal y 2 bolsas laterales con cierre. Incluye correa ajustable."

SIN 555
MALETA LENNO



Material: Poliéster
Técnica de impresión: Bordado / Serigrafía
Área de impresión: 20 x 11 cm
Colores: Azul, Gris, Rojo



Bolsa principal y bolsa lateral con cierre. Incluye asas y correa ajustable.





SIN 710
MALETA SIERRA NEVADA



Material: Poliéster
Técnica de impresión: Bordado / Serigrafía
Área de impresión: 30 x 5 cm
Colores: Negro



"Maleta trolley con bolsa principal, bolsa frontal con cierre, asa lateral y correa ajustable."

SIN 880
SET DE MALETAS JODHPUR



Material: Estireno / Poliéster
Técnica de impresión: Láser en Placa Metálica
Área de impresión: 6 x 2 cm
Colores: Negro

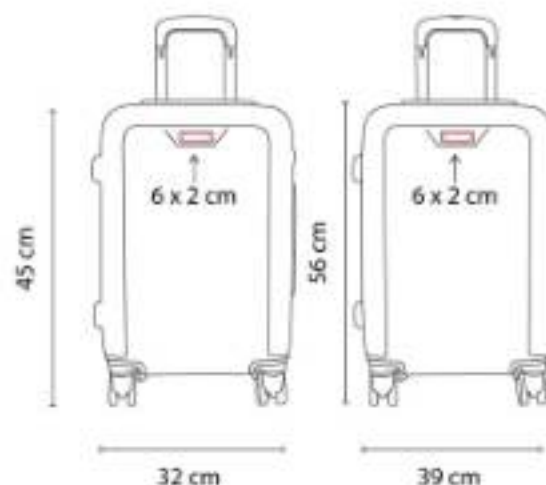

"Set de 2 maletas trolley de 20"" y 24"" con 4 ruedas y frenos de seguridad."

SIN 905
MALETA VENECIA



Material: Estireno / Poliéster
Técnica de impresión: Láser en Placa Metálica
Área de impresión: 6.4 x 1.4 cm
Colores: Negro, Plata



"Maleta trolley con 4 ruedas."

SIN 917
MALETA BUZZARD



Material: Canvas
Técnica de impresión: Bordado / Serigrafía
Área de impresión: 13 x 15 cm
Colores: Cafe

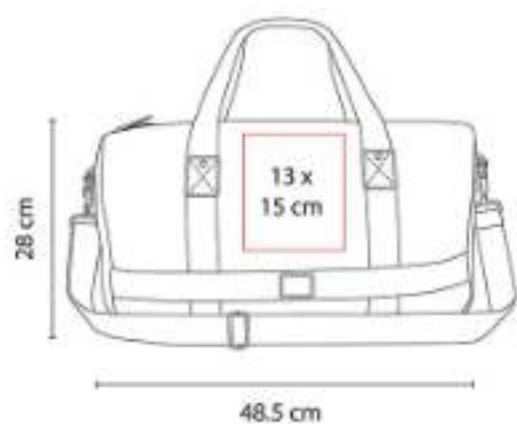

Incluye correa ajustable.

SIN 932
MALETA GALICIA



Material: Poliéster
Técnica de impresión: Bordado / Serigrafía
Área de impresión: 11 x 8 cm
Colores: Gris



SIN 952
MALETA RAINIER



Material: Estireno / Poliéster
Técnica de impresión: Láser en Placa Metálica
Área de impresión: 4 x 2.5 cm
Colores: Negro



"Maleta trolley con 4 ruedas. Cierre frontal con espacio para laptop y organizador de documentos.





SIN 992
MALETA PORTA TRAJE HIDRA



Material: Exterior: Laminado de Poliéster y Lona / Interior: Poliéster
Técnica de impresión: Serigrafía
Área de impresión: 15 x 10 cm
Colores: Gris



Bolsa principal y bolsa frontal con cierre.
Interior porta traje con cierre y 2 compartimentos laterales.

SIN 994
MALETA QUEENSLAND



Material: Poliéster
Técnica de impresión: Bordado / Serigrafía
Área de impresión: 15 x 15 cm
Colores: Azul, Gris



Bolsa principal y bolsa frontal con cierre.

SIN 996
MALETA BRUSELAS



Material: Poliéster
Técnica de impresión: Serigrafía
Área de impresión: 15 x 13 cm
Colores: Gris



Bolsa principal y frontal con cierre. Incluye broches laterales para expandir maleta y correa ajustable.

SOC 125
MALETA BALÓN EXPANDIBLE



Material: Poliéster / EVA
Técnica de impresión: Serigrafía / Bordado
Área de impresión: 12 x 5 cm
Colores: Verde



Bolsa principal expandible con cierre.

SOC 950
MALETA BALÓN SOCCER



Material: Poliéster / Curpiel
Técnica de impresión: Serigrafía / Bordado
Área de impresión: 10 x 5 cm
Colores: Negro



Bolsa principal con cierre. Bolsa frontal y 2 bolsillos laterales. Incluye correa ajustable removable.

SOC 951
MALETA SOCCER GOL



Material: Poliéster
Técnica de impresión: Serigrafía / Bordado
Área de impresión: 18 x 12 cm
Colores: Negro



Bolsa principal con cierre. Incluye asas. Laterales con diseño de balón de fútbol.





LONCHERAS

KTC 008 LONCHERA BENTO



Material: Plástico
Técnica de impresión: Serigrafía
Área de impresión: 5 x 2 cm
Colores: Azul, Blanco, Naranja, Rojo, Verde

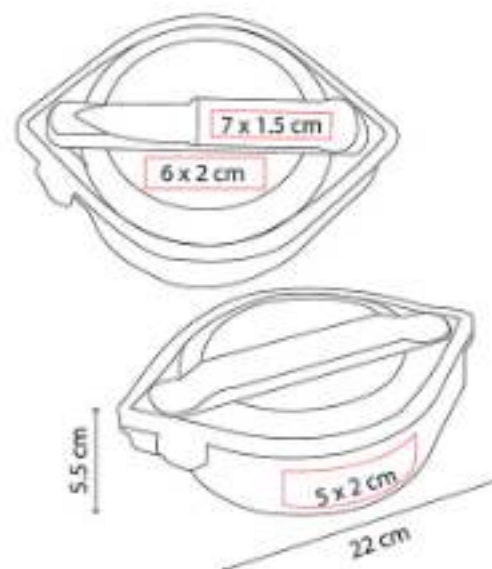

"Incluye portacubiertos con cuchara, tenedor y cuchillo. 3 Compartimentos."

KTC 015 PORTAVIANDAS SENYA



Material: Plástico / Acero Inoxidable
Técnica de impresión: Serigrafía / Tampografía
Área de impresión: 6 x 3 cm
Colores: Blanco

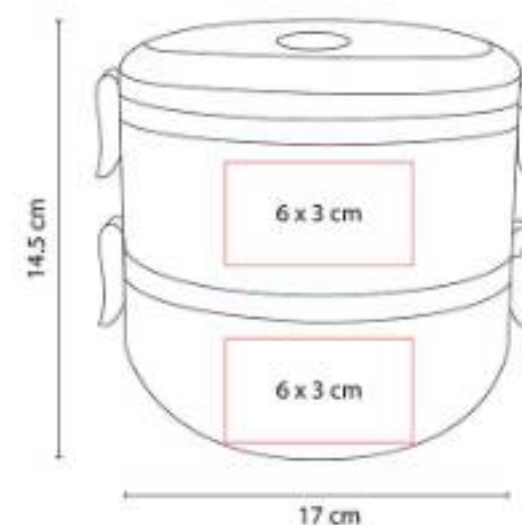

"Incluye dos recipientes para alimentos. Compartimiento superior para líquidos e inferior para sólidos."

KTC 023
LONCHERA LUCERNA



Material: Poliéster / Plástico
Técnica de impresión: Serigrafía
Área de impresión: 15 x 8 cm Lonchera Plástico / 16 x 16 cm Lonchera Poliéster
Colores: Azul, Rojo

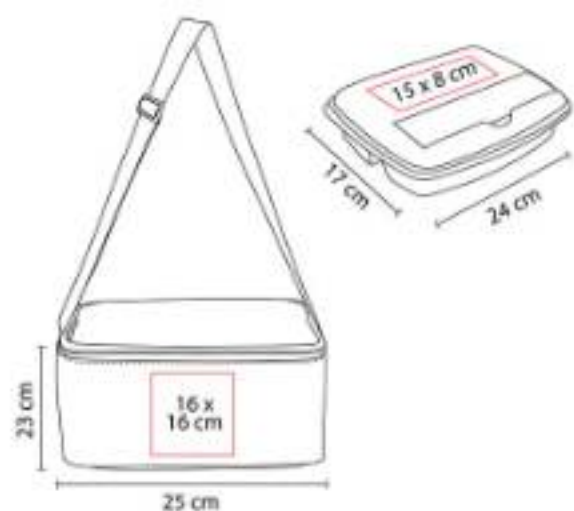

"Set de lonchera y contenedor de plástico.

KTC 032
LONCHERA SELK



Material: Plástico
Técnica de impresión: Serigrafía
Área de impresión: 7 x 7 cm
Colores: Azul, Blanco, Naranja, Rojo, Rosa, Verde



KTC 060
HIELERA MILA



Capacidad: 5 Litros
Material: Plástico
Técnica de impresión: Serigrafía
Área de impresión: 15 x 8 cm
Colores: Gris

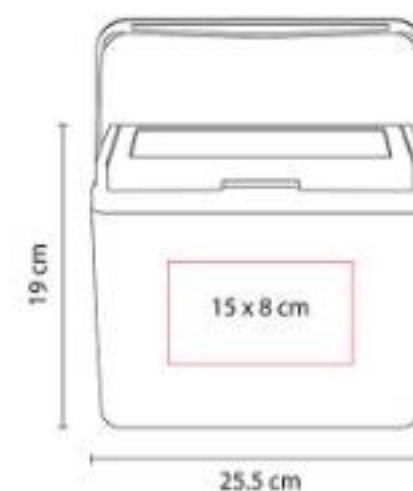

Capacidad para 6 latas.





KTC 600
**LONCHERA SANDWICH ECO
XCALA**



Material: Plástico / Fibra de Agave
Técnica de impresión: Serigrafía
Área de impresión: 7 x 7 cm
Colores: Beige



"Lonchera ecológica. Por el tipo de material, el color puede variar."

KTC 601
SET DE LONCHERA ECO THUN



Material: "Fibra de Agave y Plástico
Lonchera, Contenedor y Cubiertos / Algodón
Bolsa"
Técnica de impresión: "Serigrafía en
Lonchera, Contenedor y Cubiertos / Bordado y
Serigrafía en Bolsa"
Área de impresión: 20 x 20 cm Bolsa / 6 x 7
cm Lonchera / 5 x 5 cm Contenedor / 8 x 2
cm Cubiertos
Colores: Beige



KTC 602
LONCHERA ECO PIANA



Material: Plástico / Fibra de Agave
Técnica de impresión: Serigrafía
Área de impresión: 5 x 2 cm
Colores: Beige, Rosa, Verde



"Lonchera y cubiertos con material antimicrobiano eco-friendly."

KTC 603
HIELERA BRISSAC



Material: Cartón Kraft
Técnica de impresión: Serigrafía
Área de impresión: 20 x 20 cm
Colores: Beige



"Hielera de cartón con recubrimiento impermeable. Liviana, reutilizable y fácil de armar.

SIN 007
HIELERA 2 SIX



Capacidad: 10 Litros
Material: Poliéster
Técnica de impresión: Serigrafía
Área de impresión: 20 x 8.5 cm
Colores: Azul, Negro, Rojo

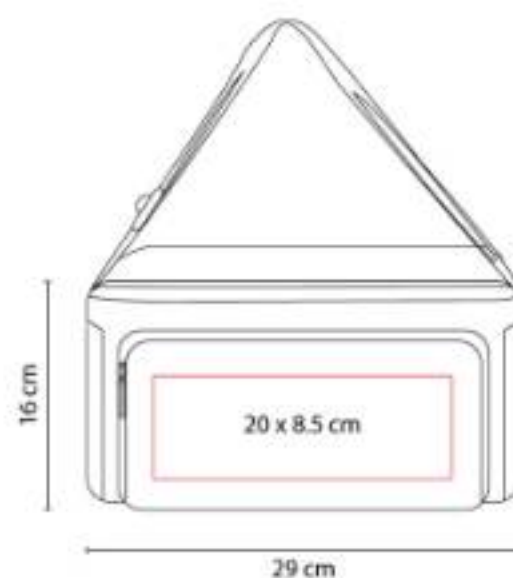

"Interior metalizado plastificado e impermeable.

SIN 057
HIELERA KOSTA



Capacidad: 4 Litros
Material: Poliéster
Técnica de impresión: Serigrafía
Área de impresión: 12 x 8 cm
Colores: Amarillo, Azul, Naranja, Negro, Rojo, Verde

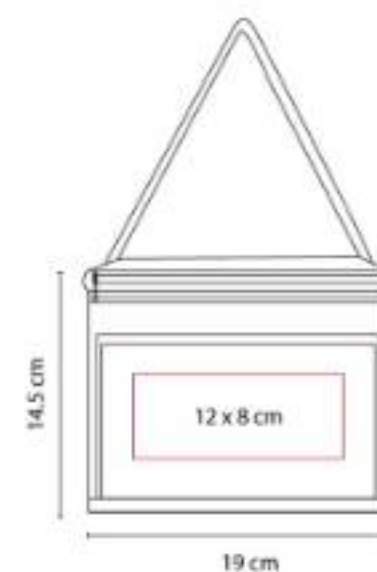

Interior plastificado impermeable. Incluye bolsa frontal y correa. Capacidad para 6 latas.





SIN 061
HIELERA KIEL



Capacidad: 12 Litros
Material: Poliéster
Técnica de impresión: Bordado / Serigrafía
Área de impresión: 25 x 9.5 cm
Colores: Azul

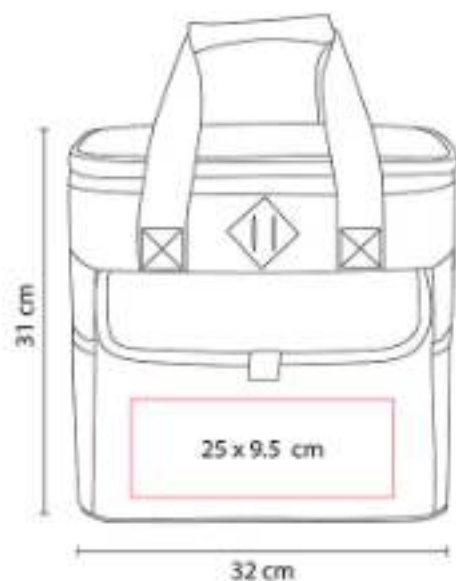

Interior plastificado impermeable. Bolsa frontal. 2 Bolsas laterales de red. Capacidad para 12 latas.

SIN 063
HIELERA TROLLEY OSLO



Capacidad: 47 Litros
Material: Poliéster
Técnica de impresión: Serigrafía
Área de impresión: 19 x 14 cm
Colores: Azul, Rojo

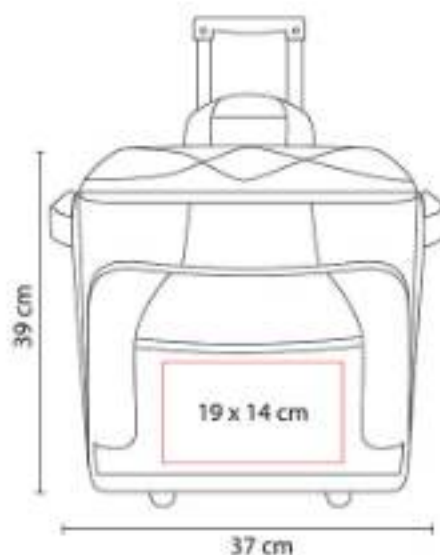

Interior plastificado impermeable. Bolsa frontal y 2 compartimentos con cierre. Agarraderas laterales. Mecanismo trolley.

SIN 064
HIELERA JENA



Capacidad: 6 Litros
Material: Poliéster
Técnica de impresión: Serigrafía
Área de impresión: 10 x 10 cm
Colores: Azul, Gris, Rojo



"Interior plastificado impermeable.

SIN 066
LONCHERA EVENKI



Material: Poliéster
Técnica de impresión: Serigrafía
Área de impresión: 20 x 14 cm
Colores: Azul, Negro, Rojo

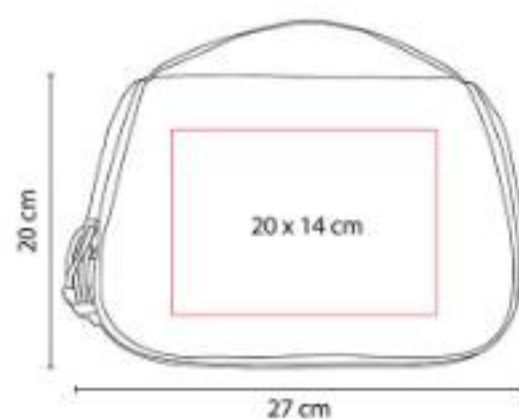

Interior metalizado. Abre completamente para facilitar impresión.

SIN 089
HIELERA CADENCE



Capacidad: 45 Litros
Material: Poliéster / Polipropileno
Técnica de impresión: Serigrafía
Área de impresión: 19 x 17 cm
Colores: Negro

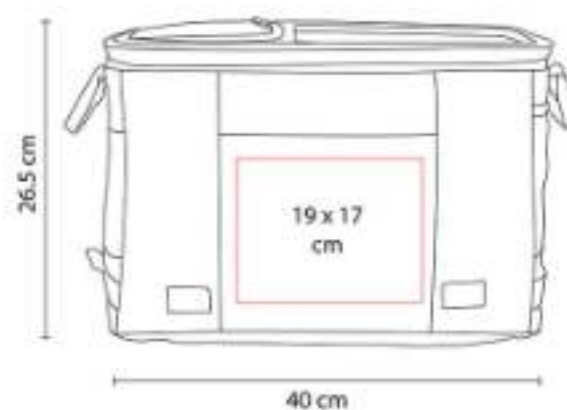

SIN 105
LONCHERA PULA



Material: Algodón
Técnica de impresión: Serigrafía
Área de impresión: 16 x 16 cm
Colores: Beige

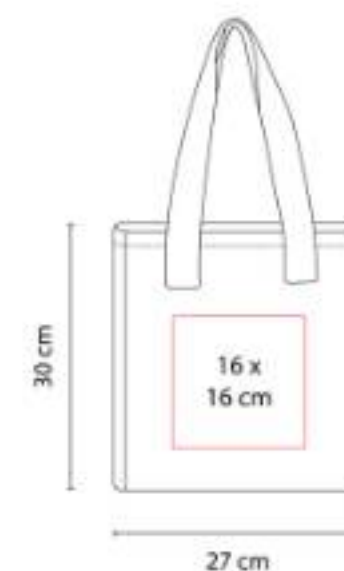

Interior metalizado.





SIN 122
LONCHERA OPOL



Material: Poliéster
Técnica de impresión: Serigrafía
Área de impresión: 8 x 11 cm
Colores: Negro

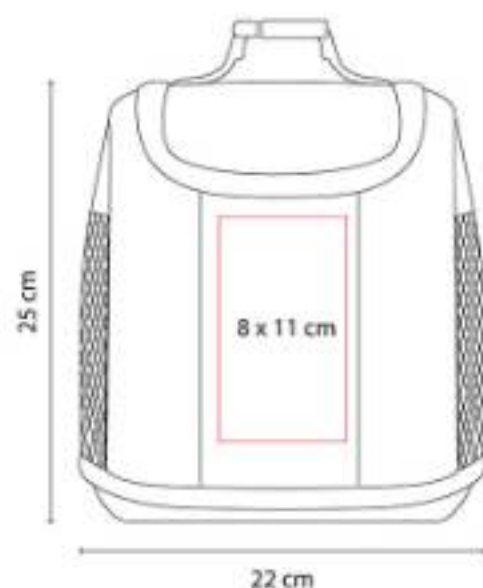

"Interior plastificado. Cuenta con compartimentos superior e inferior.

SIN 123
LONCHERA PRESTON



Material: Poliéster
Técnica de impresión: Serigrafía
Área de impresión: 15 x 9 cm
Colores: Azul, Naranja, Negro, Rojo, Verde

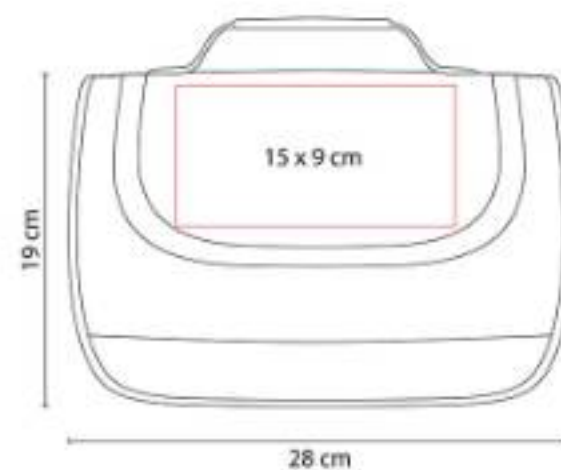

Interior plastificado. Incluye correa ajustable.

SIN 124
LONCHERA JESEL



Material: Poliéster
Técnica de impresión: Serigrafía
Área de impresión: 14 x 9 cm
Colores: Azul, Naranja, Negro, Rojo

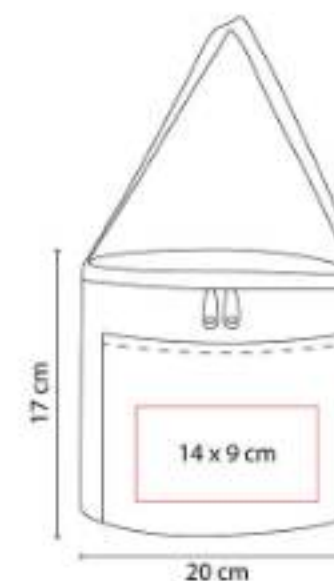

Interior metalizado. Bolsa principal con cierre. Bolsa frontal.

SIN 126
HIELERA BALTY



Capacidad: 22 Litros
Material: Poliéster
Técnica de impresión: Serigrafía
Área de impresión: 20 x 10 cm
Colores: Azul, Negro



"Interior plastificado impermeable. Bolsa frontal, asas laterales y correa ajustable. Capacidad para 26 latas.

SIN 129
LONCHERA LILLE



Material: Poliéster
Técnica de impresión: Serigrafía
Área de impresión: 10 x 15 cm
Colores: Rojo, Verde



Interior metalizado. Broche de velcro. Bolsa principal con cierre. Bolsa frontal.

SIN 152
LONCHERA LEIRA



Material: Non Woven
Técnica de impresión: Serigrafía
Área de impresión: 15 x 10 cm
Colores: Verde



Interior metalizado.





SIN 153
LONCHERA ATLANTA



Material: Non Woven
Técnica de impresión: Serigrafía
Área de impresión: 10 x 10 cm
Colores: Azul, Negro, Rojo

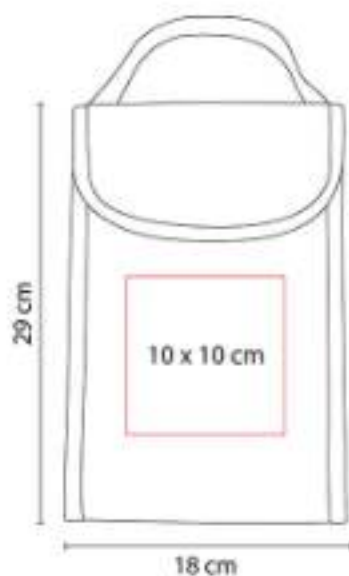

Interior metalizado.

SIN 155
LONCHERA LITUANIA



Material: Poliéster
Técnica de impresión: Serigrafía
Área de impresión: 8 x 9 cm
Colores: Negro

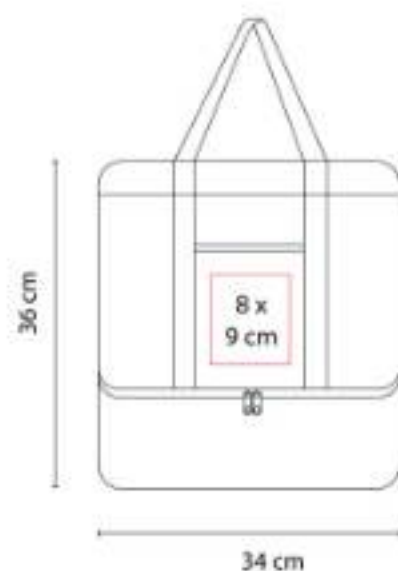

"2 Bolsas frontales. Compartimento superior con cierre, interior metalizado y compartimento pequeño con red."

SIN 156
LONCHERA ZIAR



Material: Non Woven
Técnica de impresión: Serigrafía
Área de impresión: 11 x 5 cm
Colores: Azul, Naranja, Negro, Rojo, Verde



Interior metalizado.

SIN 171
HIELERA VENOSTE



Capacidad: 7 Litros
Material: Poliéster
Técnica de impresión: Bordado / Serigrafía
Área de impresión: 15 x 7 cm
Colores: Azul, Rojo



Interior plastificado impermeable. Bolsa frontal y correa ajustable. Capacidad para 6 latas.

SIN 186
HIELERA ESTORIL



Capacidad: 12 Litros
Material: Poliéster
Técnica de impresión: Serigrafía
Área de impresión: 11 x 11 cm
Colores: Gris

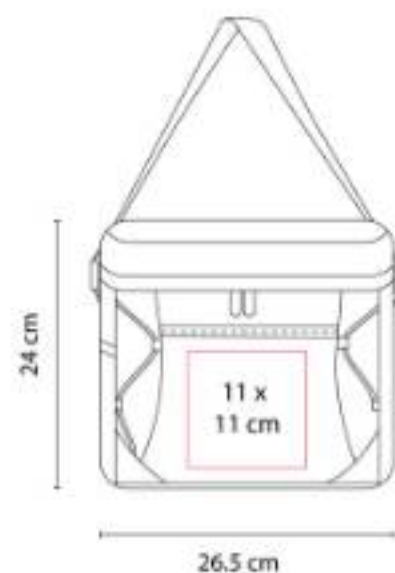

"Interior plastificado impermeable. Bolsa frontal, bolsa lateral de red y correa ajustable. Capacidad para 10 latas.

SIN 225
LONCHERA TIMOR



Material: Poliéster
Técnica de impresión: Bordado / Serigrafía
Área de impresión: 16 x 8 cm
Colores: Azul, Negro



Interior metalizado. Bolsa principal y frontal. Bolsa lateral de malla y correa ajustable.





SIN 232
HIELERA ORGORO



Capacidad: 8 Litros
Material: Poliéster
Técnica de impresión: Bordado / Serigrafía
Área de impresión: 8 x 3.5 cm
Colores: Negro



"Interior plastificado impermeable."

SIN 236
LONCHERA PRAIA



Material: Poliéster
Técnica de impresión: Bordado / Serigrafía
Área de impresión: 15 x 6 cm
Colores: Azul, Rojo

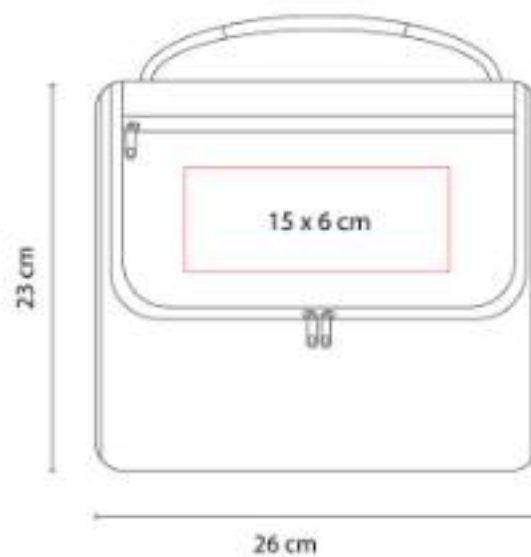

"Interior plastificado. Bolsa frontal con cierre, bolsa lateral de red y correa ajustable."

SIN 239
LONCHERA MARE



Material: Poliéster
Técnica de impresión: Serigrafía
Área de impresión: 8 x 8 cm
Colores: Azul, Negro, Rojo



Interior metalizado.

SIN 245
LONCHERA LEDU



Material: Poliéster
Técnica de impresión: Serigrafía
Área de impresión: 11 x 7 cm
Colores: Azul, Naranja, Negro, Rojo, Verde



Interior plastificado. Bolsa principal y frontal. Bolsa lateral de malla. Doble compartimento con cierre.

SIN 255
LONCHERA JOKUL



Material: Poliéster
Técnica de impresión: Serigrafía
Área de impresión: 11 x 7 cm
Colores: Azul, Gris, Rojo



Interior plastificado.

SIN 262
LONCHERA RAIN



Material: Poliéster
Técnica de impresión: Serigrafía
Área de impresión: 14 x 8 cm
Colores: Azul, Gris, Rojo



"Interior plastificado. Bolsa frontal, bolsa lateral de malla y correa ajustable."





SIN 263
LONCHERA BALK



Material: Poliéster
Técnica de impresión: Serigrafía
Área de impresión: 10 x 5 cm
Colores: Azul, Gris, Rojo



Interior plastificado. Bolsa frontal y 2 compartimentos.

SIN 264
HIELERA PANKIE



Capacidad: 11 Litros
Material: Poliéster
Técnica de impresión: Bordado / Serigrafía
Área de impresión: 12 x 9 cm
Colores: Azul, Rojo



Interior plastificado. Bolsa frontal y 2 bolsas laterales. Capacidad para 12 latas.

SIN 267
LONCHERA HIKER



Material: Poliéster
Técnica de impresión: Serigrafía
Área de impresión: 18 x 18 cm
Colores: Negro



Interior plastificado. Doble compartimento con cierre y correa ajustable.

SIN 268
LONCHERA TRUCKS



Material: Poliéster
Técnica de impresión: Serigrafía
Área de impresión: 20 x 10 cm
Colores: Gris



Interior plastificado. Bolsa frontal y agarradera con broche de plástico.

SIN 271
MOCHILA-HIELERA IGUAZU



Capacidad: 7 Litros
Material: Poliéster
Técnica de impresión: Bordado / Serigrafía
Área de impresión: 10 x 10 cm
Colores: Gris

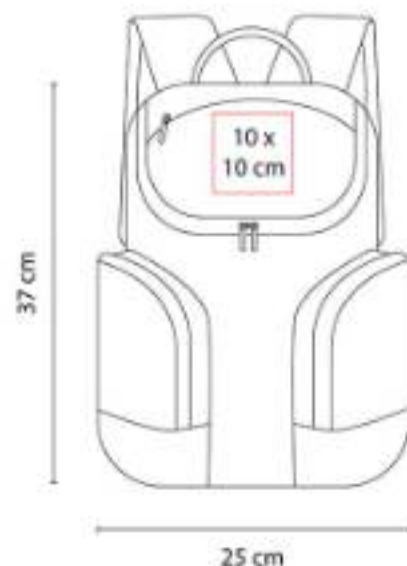

"Interior plastificado impermeable. Bolsa principal, bolsa superior y 2 bolsas laterales con cierre.

SIN 283
LONCHERA ALTIMA



Material: Poliéster
Técnica de impresión: Serigrafía
Área de impresión: 25 x 10 cm
Colores: Gris



"Interior plastificado. Bolsa principal, doble bolsa frontal con cierre y correa ajustable."





SIN 291
HIELERA LORRY



Capacidad: 1.5 Litros Parte Superior / 9 Litros Parte Inferior
Material: Poliéster
Técnica de impresión: Serigrafía
Área de impresión: 15 x 8 cm
Colores: Azul, Negro



"Interior plastificado impermeable.

SIN 303
HIELERA CON BOCINA OTTON



Capacidad: 20 Litros
Material: Poliéster
Técnica de impresión: Serigrafía
Área de impresión: 12 x 11 cm Tapa / 12 x 5 cm Hielera
Colores: Gris



SIN 412
HIELERA GRIS CON AMARILLO



Material: Poliéster / Forro acetato de vinilo de polietileno
Técnica de impresión: Serigrafía / Bordado
Área de impresión: 7 x 3.5 bolsillo frontal arriba / 8 x 5 bolsillo frontal abajo
Colores: Gris



Hielera con interior plastificado y sellado.

SIN 413
HIELERA VERTICAL NEGRO



Material: Poliéster / Forro acetato de vinilo de polietileno
Técnica de impresión: Serigrafía
Área de impresión: 10 x 10 cm
Colores: Negro



Hielera con interior plastificado y sellado.

SIN 414
HIELERA JASPEADA



Material: Poliéster / Forro acetato de vinilo de polietileno
Técnica de impresión: Serigrafía / Bordado
Área de impresión: 10 x 8 bolsillo frontal
Colores: Azul, Rosa



Hielera con interior plastificado y sellado. Bolsa principal y bolsa frontal con cierre.

SIN 495
LONCHERA FLEUR



Material: Poliéster
Técnica de impresión: Serigrafía
Área de impresión: 10 x 8 cm
Colores: Gris



Interior plastificado. Doble compartimento con cierre. Bolsillo frontal. Agarradera con broche de plástico.





SIN 496
**LONCHERA PORTA BOTELLAS
SURPRISE**



Material: Poliéster
Técnica de impresión: Serigrafía
Área de impresión: 15 x 10 cm
Colores: Negro



Interior plastificado. División interna removible para 6 botellas. Bolsillo lateral.

SIN 497
HIELERA BOLSA BERNADETTE



Capacidad: 15 Litros
Material: Poliéster / EVA
Técnica de impresión: Serigrafía
Área de impresión: 12 x 10 cm
Colores: Azul



"Base rígida de EVA. Interior plastificado impermeable.

SIN 498
LONCHERA DOBLE CAMILLE



Material: Poliéster
Técnica de impresión: Serigrafía
Área de impresión: 12 x 12 cm
Colores: Azul



Doble compartimiento con cierre. Cierre intermedio que permite separar en dos piezas y usarlas de forma individual.

SIN 499
HIELERA COLAPSABLE KALET



Capacidad: 45 Litros
Material: Poliéster / EVA
Técnica de impresión: Serigrafía
Área de impresión: 12 x 10 cm
Colores: Negro



Hielera plegable con interior plastificado impermeable. Tapa y base rígida de EVA. Correa ajustable removible.

SIN 501
HIELERA GALO



Material: Poliéster
Técnica de impresión: Serigrafía / Bordado
Área de impresión: 12 x 7 cm
Colores: Azul, Gris, Morado



"Interior plastificado impermeable. Bolsa frontal con cierre, bolsas laterales de red y correa ajustable acojinada.

SIN 508
HIELERA WATERPROOF

**NUEVO
2023**



Material: Laminado de Poliéster y Lona
Técnica de impresión: Serigrafía
Área de impresión: 11 x 11 cm
Colores: Blanco, Negro

**NUEVO
2023**



"Interior y exterior plastificado impermeable. Bolsa principal con cierre, bolsillo frontal.





SIN 511
LONCHERA ESTEFA



Material: Poliéster
Técnica de impresión: Serigrafía / Bordado
Área de impresión: 13 x 10 cm
Colores: Azul, Gris, Naranja, Negro, Rojo, Rosa, Verde



Interior metalizado.

SIN 515
LONCHERA BANGALORE



Material: Poliéster
Técnica de impresión: Serigrafía
Área de impresión: 13 x 9 cm
Colores: Gris

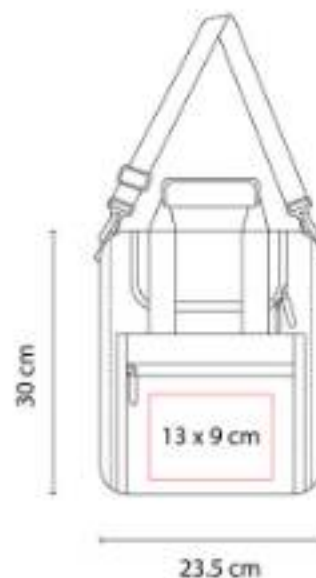

"Interior metalizado plastificado. Bolsa frontal con cierre, asas y correa ajustable."

SIN 913
SET DE LONCHERA Y TERMO



Colores: Plata



SIN 991
MOCHILA-HIELERA PAIA



Capacidad: 20 Litros
Material: Poliéster
Técnica de impresión: Bordado / Serigrafía
Área de impresión: 12 x 6 cm
Colores: Negro



"Interior plastificado. Compartimento interior removable impermeable.

SIN 993
LONCHERA PROVIDENCE



Material: Poliéster
Técnica de impresión: Serigrafía
Área de impresión: 10 x 8 cm
Colores: Azul, Gris, Rosa



Bolsa principal y frontal con cierre.

SIN 995
HIELERA CON SET DE PICNIC COLMAR



Material: Poliéster
Técnica de impresión: Serigrafía
Área de impresión: 12 x 9 cm
Colores: Gris



"Hielera con compartimento para set de picnic con servicio para dos personas. Interior plastificado.





SIN 997
HIELERA NANCY



Material: Poliéster
Técnica de impresión: Serigrafía
Área de impresión: 7 x 7 cm
Colores: Gris



"Hielera con interior plastificado impermeable.

SIN 998
HIELERA MINION



Material: Poliéster
Técnica de impresión: Serigrafía
Área de impresión: 10 x 6 cm
Colores: Azul, Rosa, Verde



"Interior plastificado impermeable. Bolsa principal con cierre, bolsa frontal con cierre y malla.

SOC 047
LONCHERA SOCCER



Material: Poliéster / EVA
Técnica de impresión: Serigrafía
Área de impresión: 12 x 4 cm
Colores: Gris



Interior plastificado. Incluye asa en la parte superior.

SOC 071
HIELERA BALÓN



Material: Polietileno / Poliuretano
Técnica de impresión: Serigrafía
Área de impresión: 9 x 9 cm
Colores: Blanco

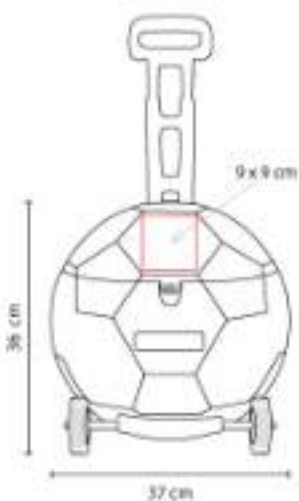

Hielera con 2 ruedas y mecanismo trolley.
Tapa con función de charola con 3 portavasos
moldeados.

SOC 076
HIELERA MÉXICO



Material: Poliéster
Técnica de impresión: Serigrafía
Área de impresión: 12 x 8 cm
Colores: Verde

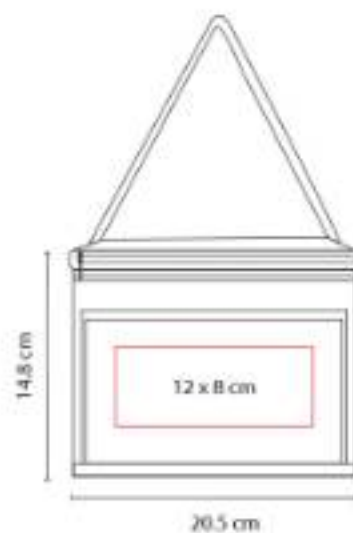

Interior plastificado impermeable. Incluye
bolsa frontal.

SOC 078
LONCHERA GOL



Material: Plástico
Técnica de impresión: Serigrafía
Área de impresión: 5 x 5 cm
Colores: Azul, Blanco

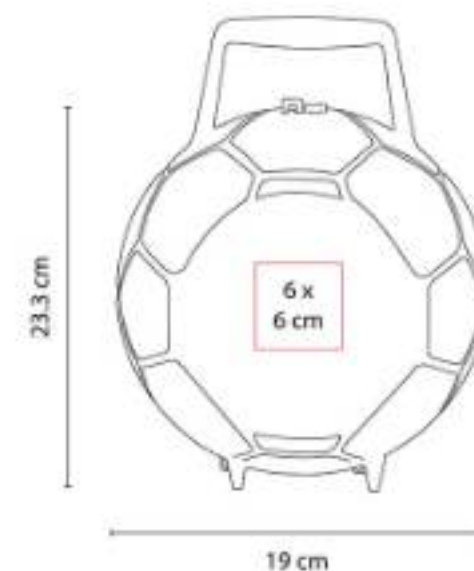



PLA YE RAS

CHAMARRAS Y CHALECOS



CHM 008 SUDADERA ALASKA



Material: Poliéster
Técnica de impresión: Bordado / Serigrafía
Área de impresión: 12 x 10 cm
Colores: Azul Rey, Negro, Rojo
Tallas: L, M



Sudadera micro polar 100% poliéster con bolsas laterales y cierre frontal.

CHM 009 CHALECO AVALON



Material: Nylon / Poliéster
Técnica de impresión: Bordado / Serigrafía
Área de impresión: 12 x 10 cm
Colores: Azul Rey, Negro, Rojo
Tallas: L, M, S, XL

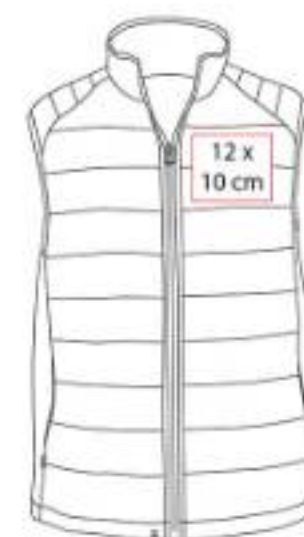

Chaleco ligero con bolsas laterales. Exterior 100% nylon. Interior y relleno 100% poliéster.

CHM 010
CHAMARRA NORFOLK



Material: Poliéster / Nylon
Técnica de impresión: Bordado / Serigrafía
Área de impresión: 12 x 10 cm
Colores: Azul, Negro, Rojo
Tallas: L, M, S, XL, XS, XXL



Chamarra con bolsas laterales y bolsas al interior. Exterior 100% nylon. Interior y relleno 100% poliéster.

CHM 011
CHAMARRA ATHLONE



Material: Nylon / Spandex
Técnica de impresión: Bordado / Serigrafía
Área de impresión: 12 x 10 cm
Colores: Negro
Tallas: L, M, XL



"Chamarra sport con capucha removible. Bolsas laterales con cierre y compartimento al frente con cierre.

CHM 012
SUDADERA CUDMORE



Material: Algodón / Poliéster
Técnica de impresión: Bordado / Serigrafía
Área de impresión: 12 x 10 cm
Colores: Azul, Gris, Negro
Tallas: L, M, S, XL, XS



"Sudadera con gorro, cierre en medio y bolsas frontales. Composición: Algodón 65%, poliéster 35%."





CHM 013
ROMPEVIENTOS TUBINGA



Material: Poliéster
Técnica de impresión: Serigrafía
Área de impresión: 12 x 10 cm
Colores: Azul, Negro
Tallas: L, M



"Chamarra rompevientos con gorro, cierre en medio y bolsas frontales. Poliéster 100% y recubrimiento acrílico.

CHM 014
CHALECO GALATI



Material: Poliéster
Técnica de impresión: Bordado / Serigrafía
Área de impresión: 12 x 10 cm
Colores: Azul Marino, Negro
Tallas: L, M, S, XL

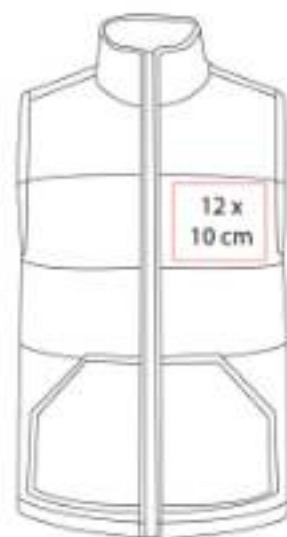

Chaleco repelente de agua. Exterior 100% popelina poliéster. Relleno 100% poliéster.

CHM 015
CHAMARRA DEPORTIVA LIGERA YEOSU



Material: Poliéster
Técnica de impresión: Serigrafía
Área de impresión: 12 x 10 cm
Colores: Azul, Negro, Rojo
Tallas: L, M



Chamarra deportiva ligera plegable con funda en cierre. 100% Poliéster.

CHM 016
CHAMARRA DURNSTEIN



Material: Poliéster
Técnica de impresión: Bordado / Serigrafía
Área de impresión: 12 x 10 cm
Colores: Gris
Tallas: L, M, S, XL



"Chamarra con gorro. Exterior 100% poliéster, forro polar cepillado 65% poliéster, 35% algodón.

PLY 001
PLAYERA FOSTER



Material: 100% Poliéster Ecológico
Técnica de impresión: Bordado / Serigrafía
Área de impresión: 12 x 10 cm
Colores: Blanco, Negro, Rojo
Tallas: G, M, XL



Tela Cool Comfort, repele la humedad, tecnología Kepp Dry. Diseño a rayas verticales.

PLY 002
PLAYERA YAGER



Material: 100% Poliéster Ecológico
Técnica de impresión: Bordado / Serigrafía
Área de impresión: 12 x 10 cm
Colores: Azul, Blanco, Negro, Verde
Tallas: CH, G, M, XL



Tela Cool Comfort, repele la humedad, tecnología Kepp Dry. Diseño de rombos.





PLY 003
PLAYERA SORRELL



Material: 71% Poliéster / 29% Bambú
Técnica de impresión: Bordado / Serigrafía
Área de impresión: 12 x 10 cm
Colores: Blanco
Tallas: G, XL



Tela Cool Comfort, repele la humedad, tecnología Kepp Dry. Diseño de rayas horizontales con protección UV UPF 25.

PLY 004
PLAYERA CLASBENT



Material: 52% Poliéster / 48% Bambú
Técnica de impresión: Bordado / Serigrafía
Área de impresión: 12 x 10 cm
Colores: Negro, Oro
Tallas: CH, XL



Tela Cool Comfort, repele la humedad, tecnología Kepp Dry. Diseño de puntos, con protección UV UPF 25.

PLY 005
PLAYERA RAVEL



Material: 100% Poliéster Ecológico
Técnica de impresión: Bordado / Serigrafía
Área de impresión: 10 x 8 cm
Colores: Azul, Blanco, Verde
Tallas: CH, XL



Tela Cool Comfort, repele la humedad, tecnología Kepp Dry. Playera para dama. Diseño de rombos pequeños.

PLY 006
PLAYERA FARELL



Material: 52% Poliéster / 48% Bambú
Técnica de impresión: Bordado / Serigrafía
Área de impresión: 10 x 8 cm
Colores: Plata
Tallas: CH, G, XL



Tela Cool Comfort, repele la humedad, tecnología Kepp Dry. Playera para dama.

PLY 008
PLAYERA CUELLO REDONDO VITIM



Material: 100% Algodón
Técnica de impresión: Bordado / Serigrafía
Área de impresión: 30 x 30 cm
Colores: Azul, Negro, Rojo
Tallas: 2EG, CH, M

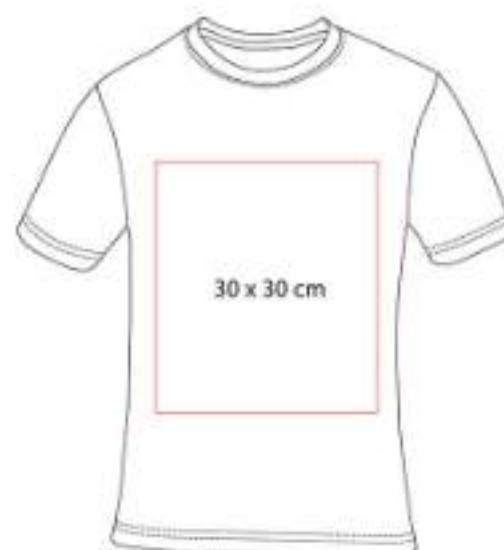

Playera unisex cuello redondo con manga corta y con tapa costura. Peso 165 gr/m².

PLY 009
PLAYERA POLO LUTRY



Material: 50% Algodón Peinado / 50% Poliéster
Técnica de impresión: Bordado / Serigrafía
Área de impresión: 12 x 10 cm
Colores: Azul, Blanco, Gris, Rojo
Tallas: 2EG, G, M



Playera tipo polo piqué para caballero y con tapa costura. Peso 225 gr/m².





SEC 001
**CHALECO DE SEGURIDAD
SIKKER**



Material: Poliéster
Técnica de impresión: Serigrafía / Bordado
Área de impresión: 30 x 20 cm
Colores: Amarillo

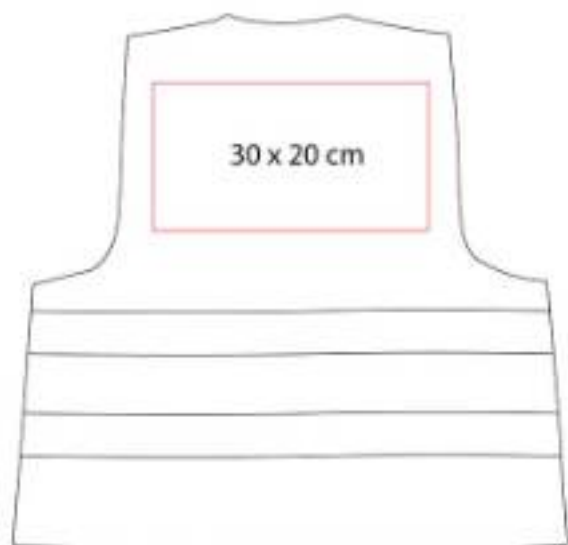

Chaleco de seguridad con doble cinta
reflejante.



**GO
RRAS
Y SOMBREROS**

CAP 004
GORRA TRUCKER



Material: Poliéster / Red de Polipropileno
Técnica de impresión: Bordado / Serigrafía
Área de impresión: 10 x 4 cm
Colores: Amarillo Mate, Azul, Blanco, Naranja Neón, Negro, Rojo, Rosa Neón, Verde Neón



Broche de plástico.

CAP 005
GORRA RAINBOW



Material: Poliéster
Técnica de impresión: Bordado / Serigrafía
Área de impresión: 10 x 4 cm
Colores: Azul, Blanco, Negro, Rojo, Verde



Broche de velcro.





CAP 006
VISERA SUMMER



Material: Poliéster
Técnica de impresión: Bordado / Serigrafía
Área de impresión: 11 x 3 cm
Colores: Azul, Blanco, Negro, Rojo

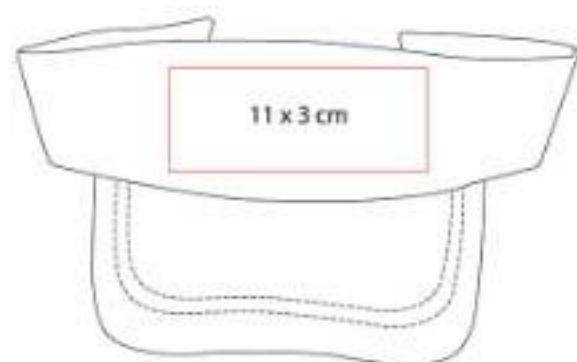

Broche de velcro.

CAP 007
GORRA EVONY



Material: Algodón Jersey
Técnica de impresión: Bordado / Serigrafía
Área de impresión: 5 x 4 cm
Colores: Gris, Gris Oxford

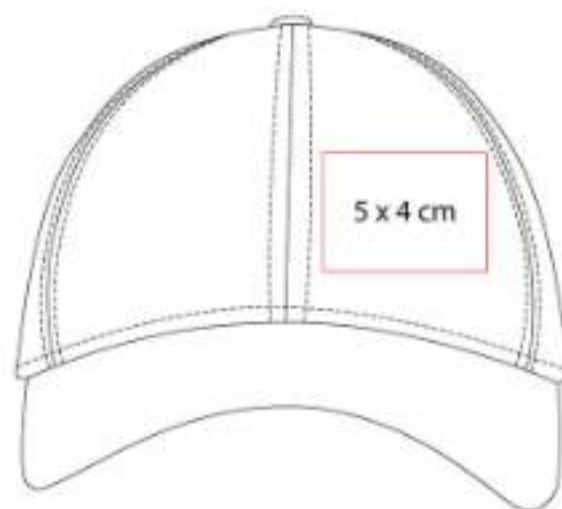

Broche de velcro.

CAP 008
GORRA NAIROBI



Material: Algodón
Técnica de impresión: Bordado / Serigrafía
Área de impresión: 5 x 4 cm
Colores: Amarillo, Naranja, Rojo



Gorra deslavada bicolor con broche de velcro.

CAP 010
GORRA JASLO



Material: Poliéster
Técnica de impresión: Bordado / Serigrafía
Área de impresión: 9 x 4 cm
Colores: Amarillo, Verde



Gorra de malla con broche de velcro.

CAP 011
GORRA PALAWAN



Material: Algodón / Poliéster
Técnica de impresión: Bordado / Serigrafía
Área de impresión: 8 x 4 cm
Colores: Azul



Gorra de un panel.

CAP 012
VISERA BAYUDA



Material: Poliéster / Spandex
Técnica de impresión: Bordado
Área de impresión: 8 x 3 cm
Colores: Azul, Gris, Rojo

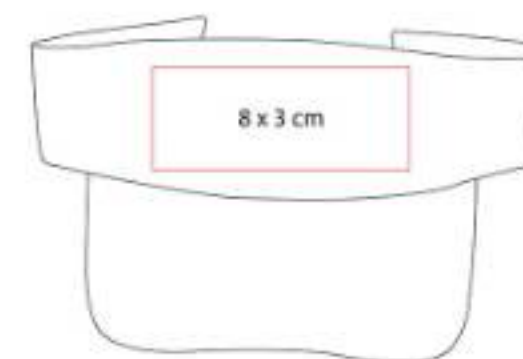

"Visera elástica, cuenta con espacio para cabello."





CAP 015
GORRA CIRO



Material: Poliéster
Técnica de impresión: Bordado / Serigrafía
Área de impresión: 12 x 6 cm
Colores: Azul, Gris



Broche de plástico.

CAP 020
GORRA WHISTLER



Material: Algodón
Técnica de impresión: Bordado y Serigrafía en Gorra / Láser en Destapador
Área de impresión: 5 x 4 cm Gorraá/ 2 x 1 cm Destapador
Colores: Negro



Visera con destapador. Broche de velcro.

CAP 040
GORRA LIRON



Material: Poliéster / Rayón / Spandex
Técnica de impresión: Bordado / Serigrafía
Área de impresión: 5 x 4 cm
Colores: Azul, Gris, Rojo



Broche de velcro.

CAP 050
GORRA SOVE



Material: Poliéster / Spandex
Técnica de impresión: Bordado / Serigrafía
Área de impresión: 5 x 4 cm
Colores: Negro



Broche de velcro.

COOL 001
GORRA COOL



Material: Poliéster
Técnica de impresión: Bordado
Área de impresión: 5 x 4 cm
Colores: Azul, Blanco, Negro, Rojo



Broche metálico.

GEP 002
GORRA FLATCOLORS



Material: Poliéster
Técnica de impresión: Bordado / Serigrafía
Área de impresión: 10 x 4 cm
Colores: Amarillo, Azul, Verde



Gorra colores neón. Broche de velcro.





GEP 003
GORRA BEZIERS



Material: Algodón
Técnica de impresión: Bordado / Serigrafía
Área de impresión: 10 x 4 cm
Colores: Amarillo, Azul Marino, Azul Rey, Blanco, Naranja, Negro, Rojo, Verde



Broche de velcro.

GEP 005
GORRA MOSELLA



Material: Poliéster
Técnica de impresión: Sublimación / Serigrafía
Área de impresión: 10 x 4 cm
Colores: Blanco



Broche de velcro.

GEP 006
GORRA AVADI



Material: Poliéster
Técnica de impresión: Bordado / Serigrafía
Área de impresión: 5 x 4 cm
Colores: Gris, Negro



Broche metálico.

GMR 001
GORRA REFLECTIVE



Material: Microfibra / Malla
Técnica de impresión: Bordado
Área de impresión: 8 x 6 cm
Colores: Naranja, Negro, Rosa, Verde



Broche de velcro.

GSP 002
GORRA SÁNDWICH



Material: Algodón
Técnica de impresión: Bordado / Serigrafía
Área de impresión: 5 x 4 cm
Colores: Azul, Azul Rey, Blanco, Gris, Kaki, Negro, Rojo, Rosa, Verde



"Broche de velcro, sándwich del mismo color de la gorra."

HAT 002
SOMBRERO JUNO



Material: Paja de Papel
Técnica de impresión: Bordado / Serigrafía
Área de impresión: 15 x 1.5 cm
Colores: Beige



Cinta removible en color beige con broche de velcro.



HAT 003
SOMBRERO MOJAVE



Material: Algodón
Técnica de impresión: Bordado / Serigrafía
Área de impresión: 11 x 1.5 cm
Colores: Beige

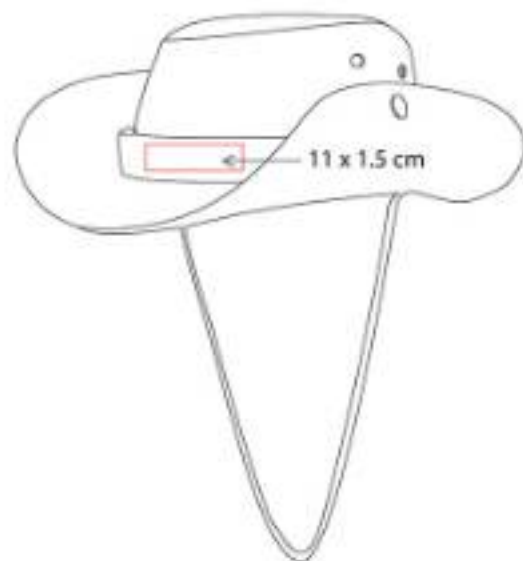

Incluye cordón ajustable y cinta removible.



PARAGUAS E IMPERMEABLES

IMP 001
IMPERMEABLE GRISEL



Material: Plástico
Técnica de impresión: Tampografía
Área de impresión: 3.5 x 3.5 cm
Colores: Azul, Blanco, Rojo



Incluye impermeable de plástico transparente.
Estuche redondo con gancho de plástico. á.

PAR 01
PARAGUAS FRYDEK



Material: Poliéster
Técnica de impresión: Serigrafía
Área de impresión: 30 x 15 cm
Colores: Amarillo, Azul, Blanco, Naranja, Negro, Rojo, Verde

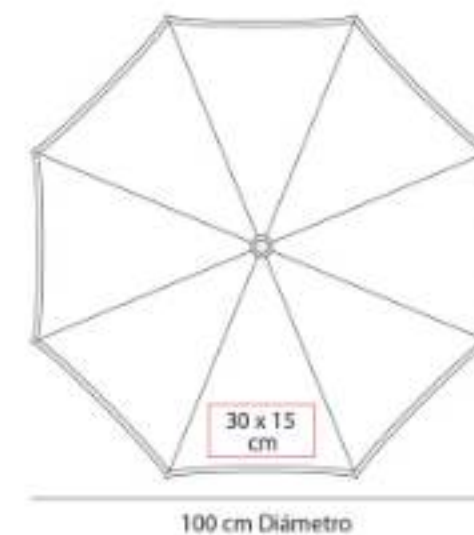

Automático. 8 Paneles y mango de EVA.
Incluye funda con correa.





PAR 012 PARAGUAS ZLIN



Material: Poliéster
Técnica de impresión: Serigrafía
Área de impresión: 20 x 15 cm
Colores: Azul, Naranja, Negro, Rojo, Verde

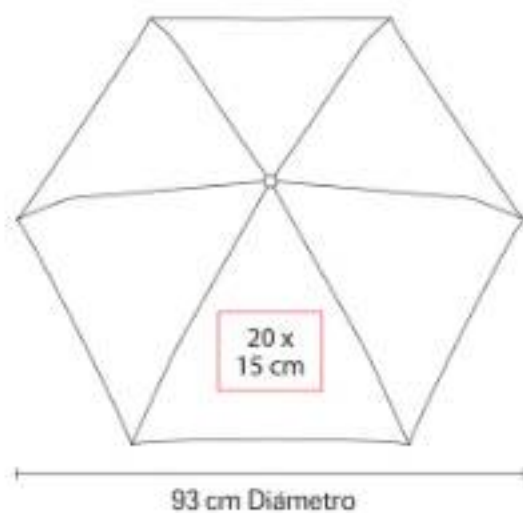

"Manual. 6 Paneles, paraguas de bolsillo con mango de plástico. Incluye funda."

PAR 014 PARAGUAS MURITZ



Material: Poliéster
Técnica de impresión: Serigrafía
Área de impresión: 30 x 15 cm
Colores: Azul, Naranja, Rojo, Verde

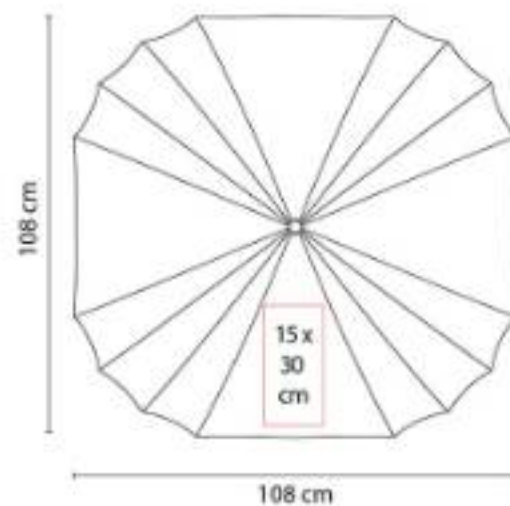

Automático. 16 Paneles y mango de plástico con carabina. Incluye funda con correa.

PAR 015 PARAGUAS KADEI



Material: Poliéster
Técnica de impresión: Serigrafía
Área de impresión: 30 x 14 cm
Colores: Negro

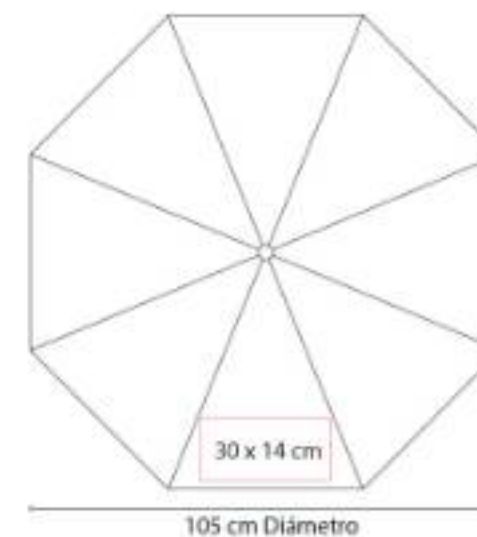

"Paraguas reversible. Manual, 8 paneles dobles y mango de plástico. Incluye funda con correa."

PAR 016
PARAGUAS SABETTA



Material: Poliéster
Técnica de impresión: Serigrafía
Área de impresión: 27 x 12 cm
Colores: Amarillo, Azul, Naranja, Negro, Rojo, Rosa, Verde

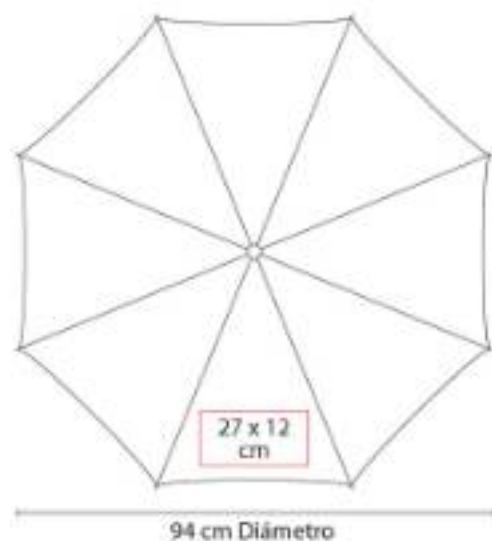

Automático. 8 Paneles y mango de plástico.

PAR 017
PARAGUAS REFLECTIVE TASSO



Material: Poliéster
Técnica de impresión: Serigrafía
Área de impresión: 30 x 14 cm
Colores: Gris

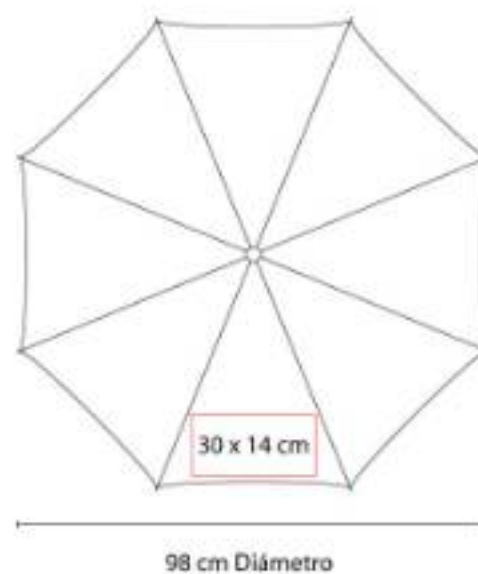

Automático. 8 Paneles y mango de plástico con carabina. Incluye funda con correa. Material altamente reflejante.

PAR 018
PARAGUAS KARLOVY



Material: Poliéster
Técnica de impresión: Serigrafía
Área de impresión: 25 x 22 cm
Colores: Azul, Negro

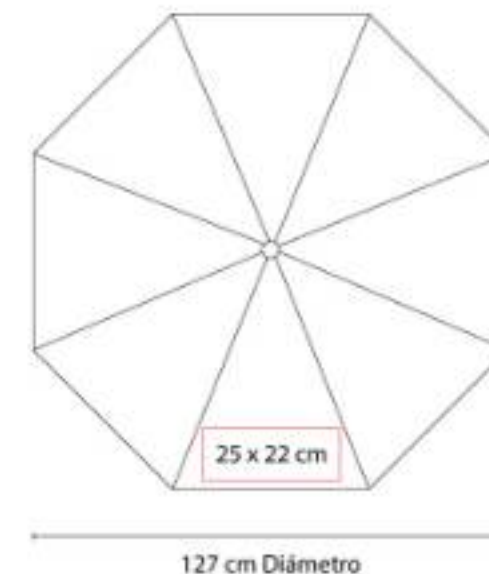

Automático. 8 Paneles dobles y mango de plástico. Incluye funda con correa.





PAR 019
PARAGUAS OSTRAVA



Material: Poliéster
Técnica de impresión: Serigrafía
Área de impresión: 30 x 15 cm
Colores: Azul, Naranja, Negro, Rojo, Verde

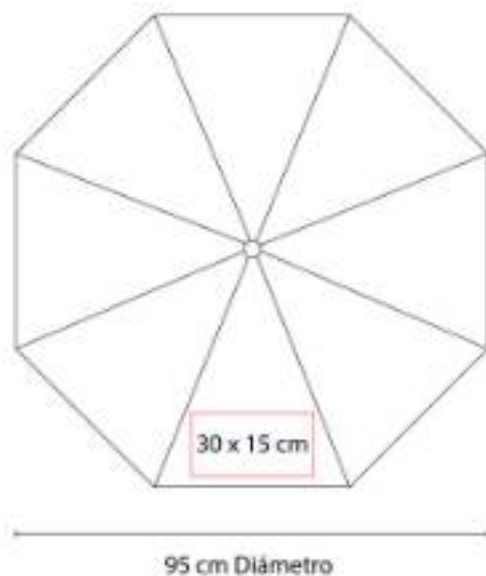

Automático. 8 Paneles y mango de EVA.
Incluye funda con correa.

PAR 023
PARAGUAS ABRIL



Material: Poliéster
Técnica de impresión: Serigrafía
Área de impresión: 22 x 13 cm
Colores: Azul, Azul Marino, Naranja, Negro, Rojo, Verde



Automático. 8 Paneles. Bastón y mango de madera.

PAR 024
PARAGUAS WOFINE



Material: Poliéster
Técnica de impresión: Serigrafía
Área de impresión: 22 x 15 cm
Colores: Azul, Negro, Rojo



"Manual. 8 Paneles, paraguas de bolsillo con mango de plástico y gancho. Incluye funda."

PAR 025
PARAGUAS CAMERUM



Material: Pongee / Acero Inoxidable
Técnica de impresión: Serigrafía
Área de impresión: 18 x 12 cm
Colores: Negro



"Automático. 6 Paneles, paraguas de bolsillo con mango de plástico y gancho. Incluye estuche metálico."

PAR 026
PARAGUAS SUMMER



Material: Poliéster
Técnica de impresión: Serigrafía
Área de impresión: 25 x 14 cm
Colores: Azul, Rojo



Automático. 8 Paneles y mango de EVA. Marco de fibra de vidrio y bies de color que hacen juego con el marco y el mango.

PAR 03
PARAGUAS CUADRADO



Material: Poliéster
Técnica de impresión: Serigrafía
Área de impresión: 30 x 14 cm
Colores: Azul, Naranja, Negro, Rojo, Verde

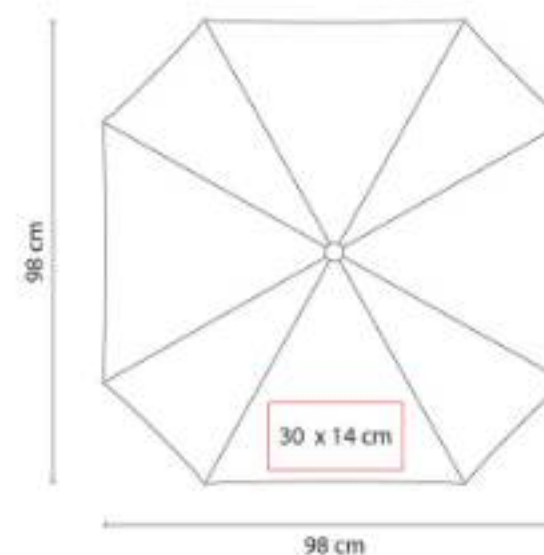

Automático. 8 Paneles y mango de plástico. Incluye cordón.





PAR 05 PARAGUAS SILVER TROPIC



Material: Poliéster
Técnica de impresión: Serigrafía
Área de impresión: 30 x 15 cm
Colores: Azul, Negro, Rojo, Verde

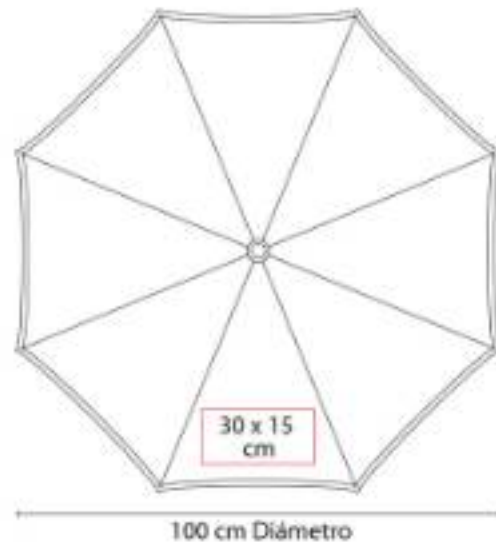

Automático. 8 Paneles y mango de EVA.
Incluye funda.

PAR 07 PARAGUAS DIFUMINADO BERANE



Material: Poliéster
Técnica de impresión: Serigrafía
Área de impresión: 30 x 14 cm
Colores: Naranja, Rojo

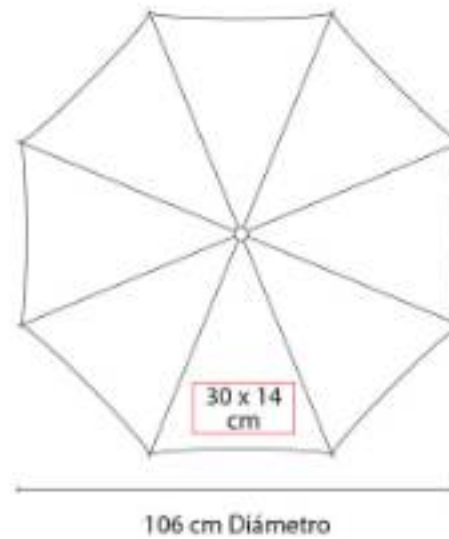

Automático. 8 Paneles y mango de EVA.
Incluye funda con correa.

PAR 09 PARAGUAS ELGIN



Colores: Azul, Rojo, Verde

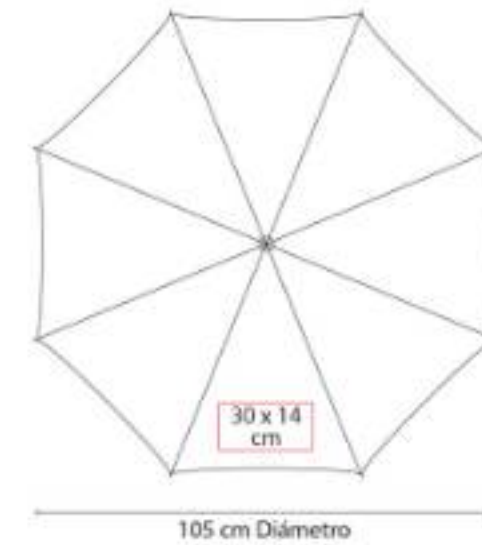

SOC 049
IMPERMEABLE BALÓN



Material: Plástico
Técnica de impresión: Tampografía
Área de impresión: 1.1 x 1.1 cm
Colores: Blanco Con Negro

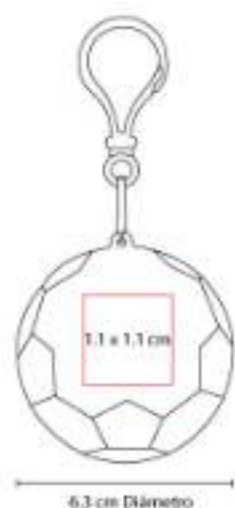

Incluye impermeable de plástico transparente.
Estuche con forma de balón y gancho de plástico.

SOC 062
PARAGUAS SOCCER FIELD



Material: Poliéster
Técnica de impresión: Serigrafía
Área de impresión: 12 x 23 cm
Colores: Blanco

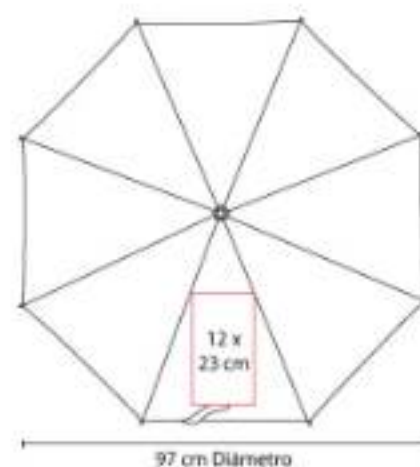

Automático. 8 Paneles con doble tela y mango de EVA.



leen

BOLÍ GRA FOS



De Plástico
Con Funciones
Metálicos

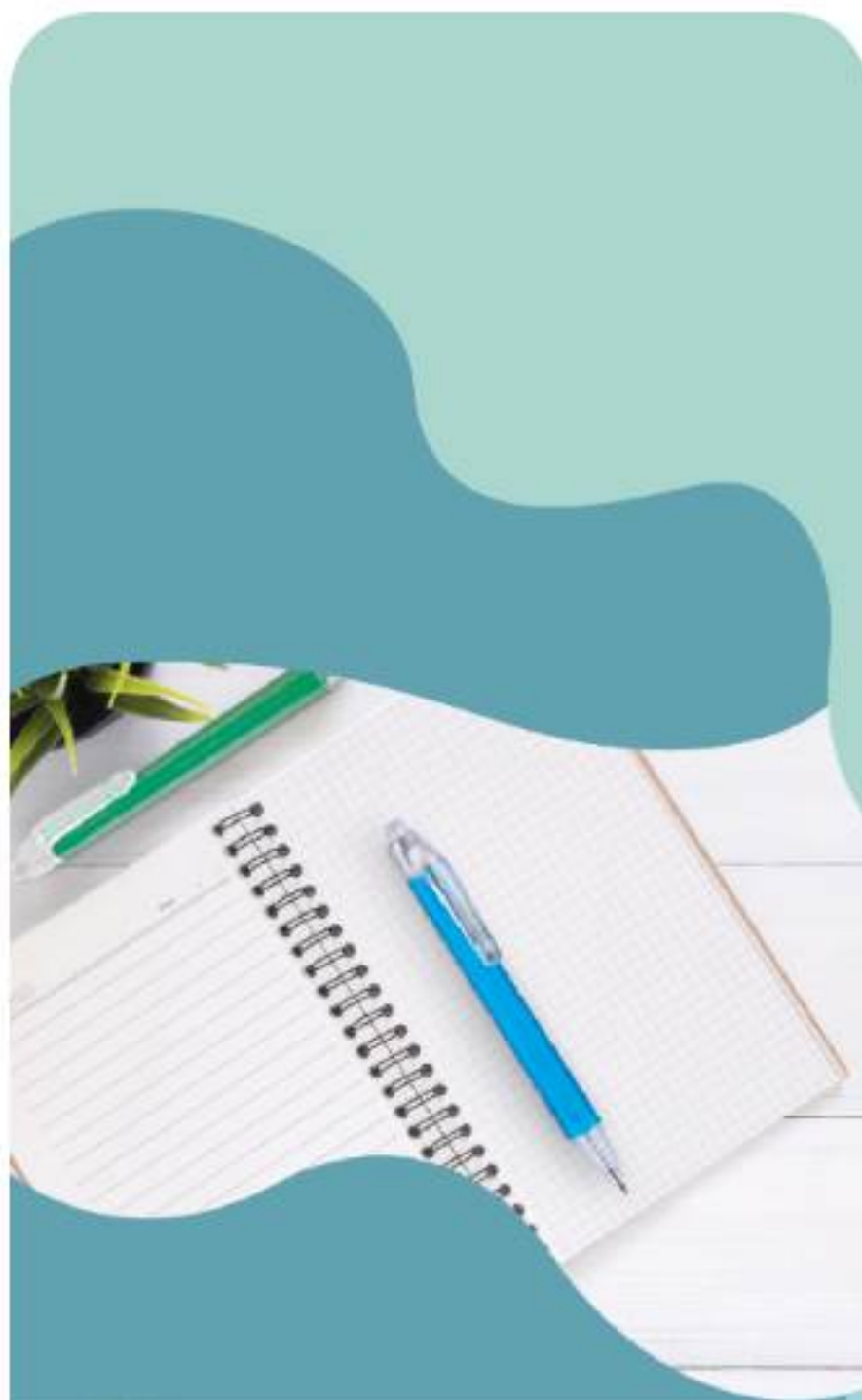

BOLÍGRAFOS DE PLÁSTICO

ECO 080 BOLÍGRAFO ECO GRURI



Material: Plástico / Fibra de Trigo
Técnica de impresión: Serigrafía
Área de impresión: 0.7 x 5 cm Barril / 0.5 x 3 cm Clip
Colores: Azul, Beige, Rojo, Verde



Bolígrafo con doble pared. Pared interior y clip de color blanco. Pared exterior con material de fibra de trigo.

GEL 010 BOLÍGRAFO JARKOV



Material: Plástico
Técnica de impresión: Serigrafía / Tampografía
Área de impresión: 0.8 x 2.5 cm
Colores: Azul, Negro, Rojo, Verde

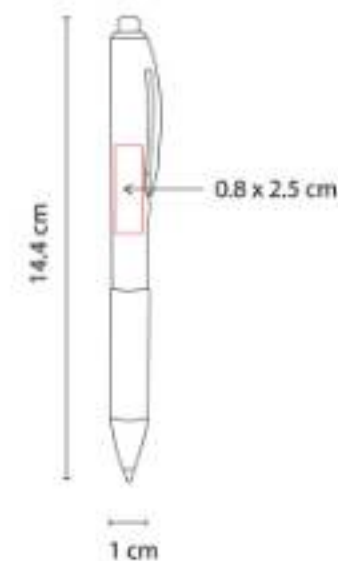

Grip antiderrapante. Mecanismo pulsador.





GEL 030 BOLÍGRAFO KHOR



Material: Plástico
Técnica de impresión: Serigrafía /
Tampografía
Área de impresión: 0.6 x 3 cm
Colores: Azul Translucido, Negro Translucido,
Rojo Translucido

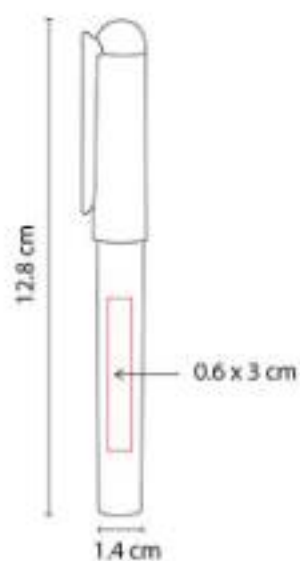

Bolígrafo con tapón.

GEL 050 BOLÍGRAFO HIDROGEL



Material: Plástico
Técnica de impresión: Serigrafía /
Tampografía
Área de impresión: 1 x 4 cm Barril / 0.5 x 2
cm Clip
Colores: Rojo, Verde

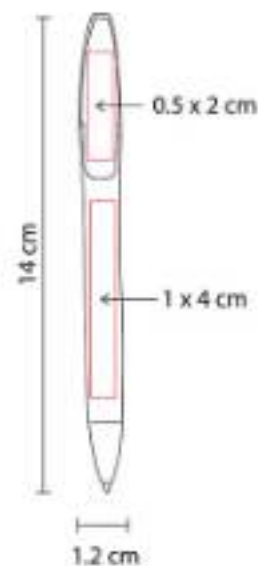

Mecanismo twist.

GEL 070 BOLÍGRAFO IROTT



Material: Plástico
Técnica de impresión: Serigrafía
Área de impresión: 0.7 x 5 cm
Colores: Azul, Gris, Negro, Rosa



Bolígrafo de tinta de gel con grip de silicón
antiderrapante. Mecanismo pulsador.

SH 1005
BOLÍGRAFO SCRIPT



Material: Plástico
Técnica de impresión: Serigrafía /
Tampografía
Área de impresión: 1 x 3.5 cm
Colores: Azul, Naranja, Negro, Rojo, Verde

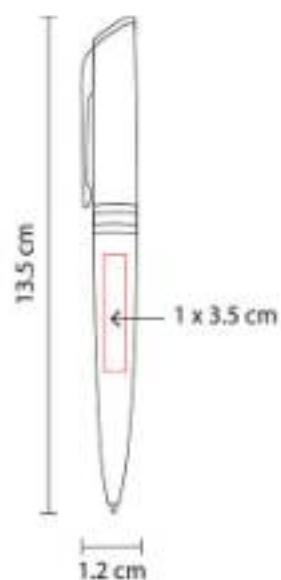

Mecanismo twist.

SH 1025
BOLÍGRAFO TRENDY



Material: Plástico
Técnica de impresión: Serigrafía /
Tampografía
Área de impresión: 0.8 x 4.5 cm
Colores: Azul, Naranja, Plata, Rojo, Verde

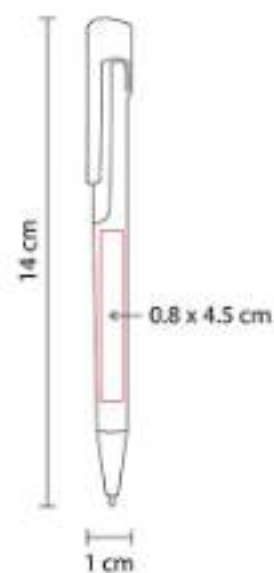

Mecanismo pulsador.

SH 1035
BOLÍGRAFO TXT



Material: Plástico
Técnica de impresión: Serigrafía /
Tampografía
Área de impresión: 0.8 x 4.5 cm
Colores: Azul, Naranja, Rojo

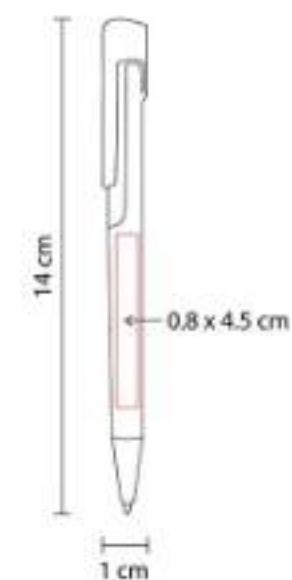

Mecanismo pulsador.





SH 1045 BOLÍGRAFO VOITTA



Material: Plástico
Técnica de impresión: Serigrafía / Tampografía
Área de impresión: 0.8 x 4 cm
Colores: Amarillo, Azul, Rojo

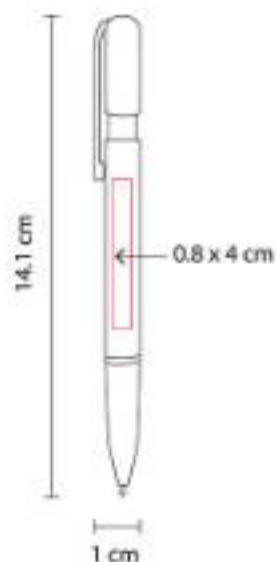

Grip antiderrapante. Mecanismo pulsador.

SH 1070 BOLÍGRAFO CELIO



Material: Plástico / Clip Metálico
Técnica de impresión: Serigrafía / Tampografía
Área de impresión: 0.9 x 4 cm
Colores: Azul Mate, Gris Mate, Negro Mate, Plata, Rojo Mate

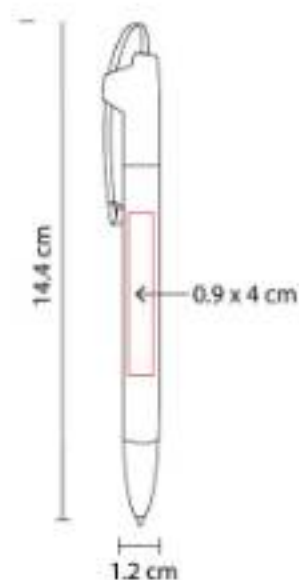

Mecanismo pulsador.

SH 1085 BOLÍGRAFO SINAI



Material: Plástico
Técnica de impresión: Serigrafía / Tampografía
Área de impresión: 0.8 x 4.6 cm Barril / 0.8 x 3 cm Clip
Colores: Azul, Negro, Rojo

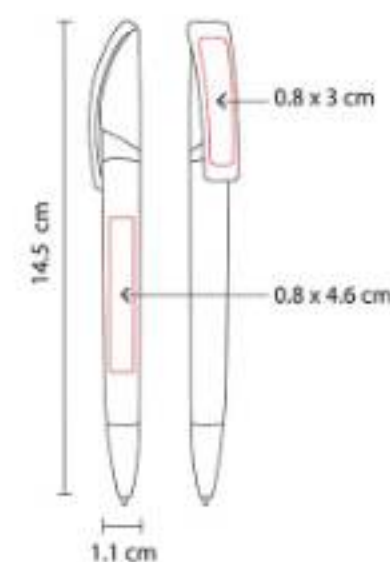

Mecanismo twist.

SH 1095
BOLÍGRAFO EKHOR



Material: Plástico
Técnica de impresión: Serigrafía / Tampografía
Área de impresión: 0.8 x 4.7 cm
Colores: Azul, Negro, Rojo, Verde

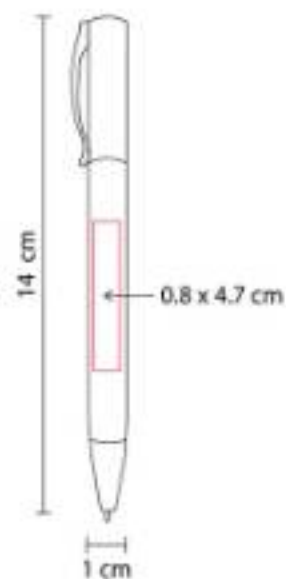

Mecanismo twist.

SH 1123
BOLÍGRAFO VIKINGO



Material: Plástico
Técnica de impresión: Serigrafía / Tampografía
Área de impresión: 0.8 x 5 cm
Colores: Amarillo, Azul, Azul Cielo, Naranja, Negro, Rojo, Verde

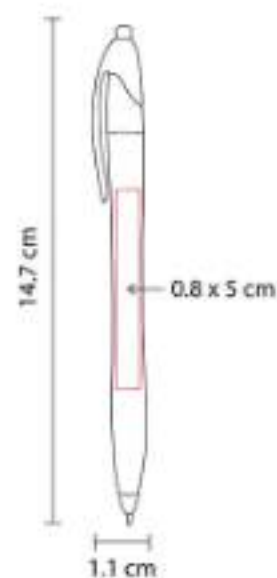

Mecanismo pulsador.

SH 1135
BOLÍGRAFO SLIM



Material: Plástico
Técnica de impresión: Serigrafía / Tampografía
Área de impresión: 0.7 x 5.5 cm
Colores: Amarillo, Azul, Azul Cielo, Blanco, Naranja, Negro, Rojo, Verde

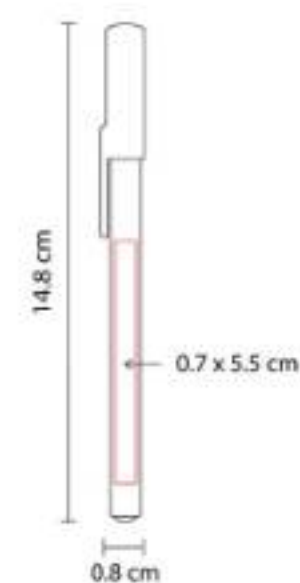

Bolígrafo con tapón.





SH 1365 BOLÍGRAFO ALSTER



Material: Plástico
Técnica de impresión: Serigrafía
Área de impresión: 0.6 x 3 cm
Colores: Azul, Rojo

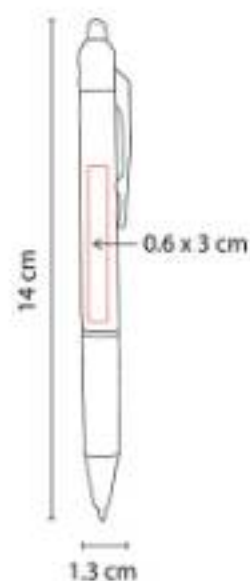

Bolígrafo con tita de gel térmico-sensitiva que se borra con la fricción del borrador. Grip antiderrapante.

SH 1405 BOLÍGRAFO KIVU



Material: Plástico
Técnica de impresión: Serigrafía / Tampografía
Área de impresión: 1 x 6 cm
Colores: Azul, Blanco, Rojo, Verde Translucido

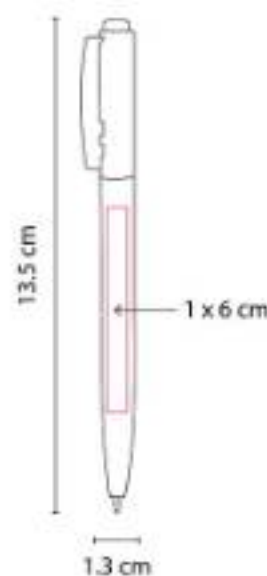

Mecanismo pulsador.

SH 1415 BOLÍGRAFO ARROW



Material: Plástico
Técnica de impresión: Serigrafía / Tampografía
Área de impresión: 0.7 x 5.7 cm
Colores: Azul, Azul Cielo, Blanco, Naranja, Negro, Rojo, Rosa

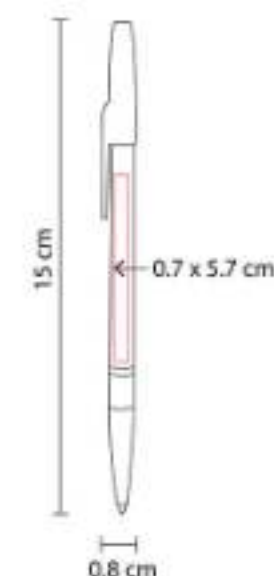

Bolígrafo con tapón.

SH 1450
BOLÍGRAFO CHAD



Material: Plástico
Técnica de impresión: Serigrafía / Tampografía
Área de impresión: 1 x 6 cm
Colores: Amarillo, Azul, Morado, Naranja, Negro, Rojo, Verde

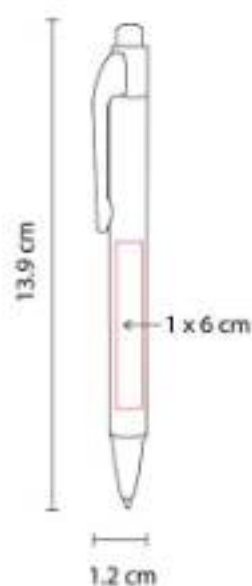

Mecanismo pulsador.

SH 1480
BOLÍGRAFO JAVARI



Material: Plástico
Técnica de impresión: Serigrafía / Tampografía
Área de impresión: 0.6 x 4 cm
Colores: Azul, Gris, Negro

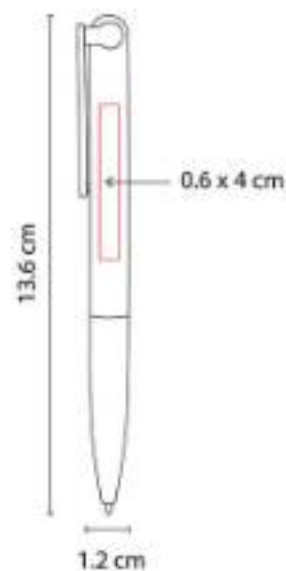

Grip antiderrapante. Mecanismo twist.

SH 1610
BOLÍGRAFO GALEO



Material: Plástico
Técnica de impresión: Serigrafía / Tampografía
Área de impresión: 0.7 x 5 cm Barril / 0.5 x 3 cm Clip
Colores: Azul Mate, Gris Mate, Rojo Mate

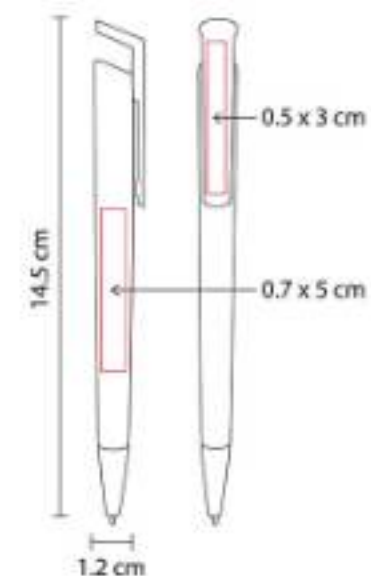

Mecanismo pulsador.





SH 1705 BOLÍGRAFO CHESSU



Material: Plástico
Técnica de impresión: Serigrafía /
Tampografía
Área de impresión: 0.4 x 4 cm
Colores: Amarillo, Azul, Naranja, Negro, Rojo,
Verde

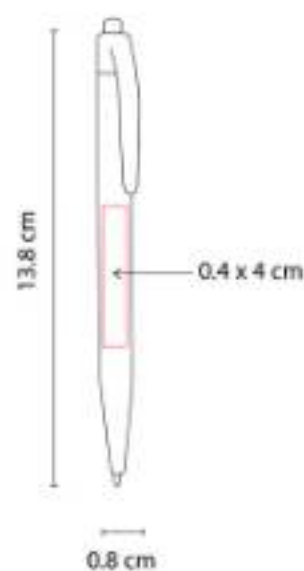

Mecanismo pulsador.

SH 1770 BOLÍGRAFO KADIAN



Material: Plástico
Técnica de impresión: Serigrafía
Área de impresión: 0.7 x 4 cm Barril / 0.5 x
2.5 cm Clip
Colores: Rojo Translucido, Verde Translucido

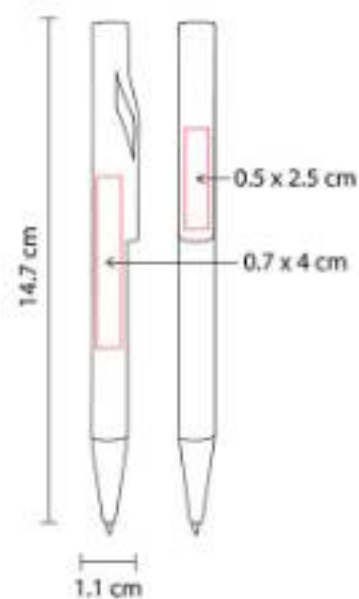

Mecanismo pulsador.

SH 1790 BOLÍGRAFO LISTER



Material: Plástico
Técnica de impresión: Serigrafía /
Tampografía
Área de impresión: 0.5 x 7 cm
Colores: Azul, Blanco, Naranja, Negro, Rojo,
Verde

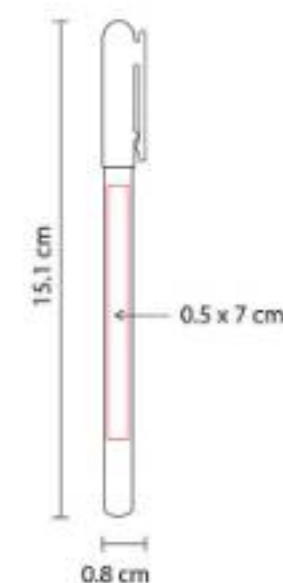

Bolígrafo con tapón.

SH 1805
BOLÍGRAFO TAIF



Material: Plástico
Técnica de impresión: Serigrafía
Área de impresión: 0.7 x 5.5 cm
Colores: Rojo

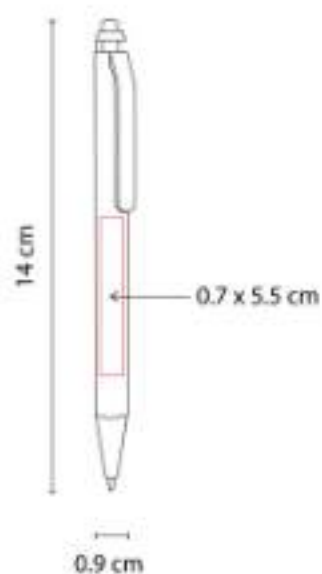

Mecanismo pulsador.

SH 2000
BOLÍGRAFO PROFESIÓN



Material: Plástico
Técnica de impresión: Serigrafía
Área de impresión: 0.6 x 4 cm
Colores: Amarillo, Azul

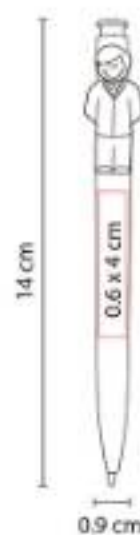

Clip con figura. Mecanismo pulsador.

SH 2015
BOLÍGRAFO HOLI-HOLY



Material: Plástico
Técnica de impresión: Serigrafía / Tampografía
Área de impresión: 0.6 x 5 cm Barril / 0.5 x 3.5 cm Clip
Colores: Azul, Blanco, Negro, Rojo

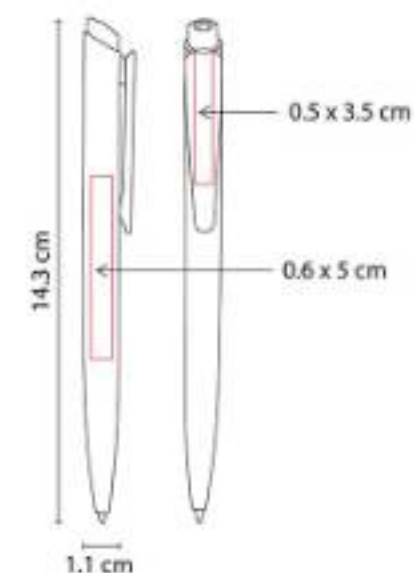

Mecanismo pulsador.



SH 2035
BOLÍGRAFO OTARA



Material: Plástico

Técnica de impresión: Serigrafía / Tampografía

Área de impresión: 0.6 x 7 cm Barril / 0.6 x 4 cm Clip

Colores: Azul Mate, Gris Mate, Rojo Mate

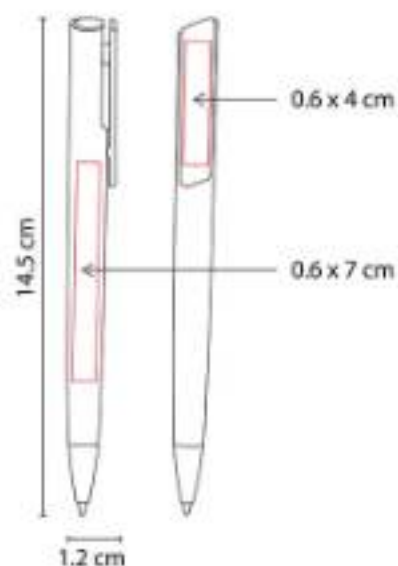

Mecanismo pulsador.

SH 2055
BOLÍGRAFO NIESEN



Material: Plástico

Técnica de impresión: Serigrafía / Tampografía

Área de impresión: 0.7 x 3 cm

Colores: Azul, Rojo, Verde

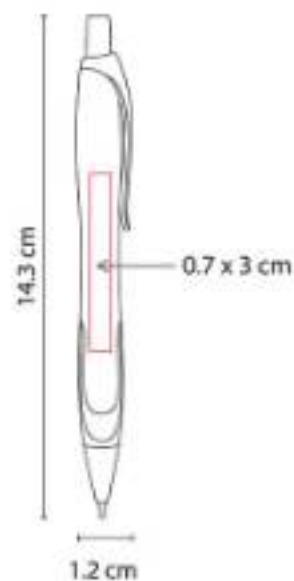

Mecanismo pulsador.

SH 2097
BOLÍGRAFO FUROR



Material: Plástico

Técnica de impresión: Serigrafía / Tampografía

Área de impresión: 0.8 x 4.2 cm

Colores: Amarillo Translucido, Azul Cielo, Azul Translucido, Blanco Translucido, Naranja Translucido, Rojo Translucido, Rosa Translucido, Verde Translucido

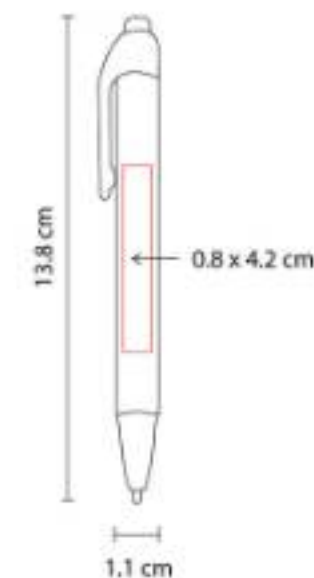

Mecanismo pulsador.

SH 2100
BOLÍGRAFO LACEY



Material: Plástico
Técnica de impresión: Serigrafía /
Tampografía
Área de impresión: 0.9 x 5.2 cm
Colores: Azul, Rojo

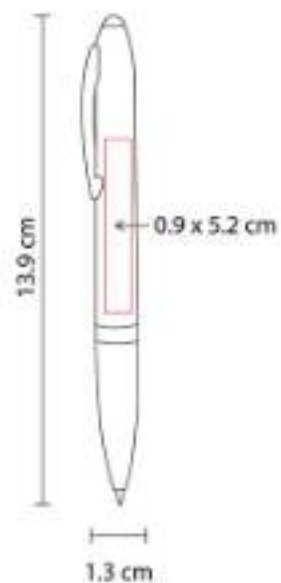

Mecanismo twist.

SH 2215
BOLÍGRAFO ATKA



Material: Plástico
Técnica de impresión: Serigrafía /
Tampografía
Área de impresión: 0.5 x 3 cm
Colores: Azul, Naranja, Rojo, Verde

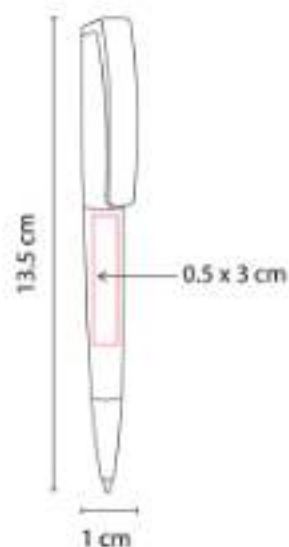

Mecanismo twist.

SH 2235
BOLÍGRAFO KILPANI



Material: Plástico
Técnica de impresión: Serigrafía /
Tampografía
Área de impresión: 0.5 x 5 cm
Colores: Azul Translucido, Naranja
Translucido, Negro Translucido, Rojo
Translucido

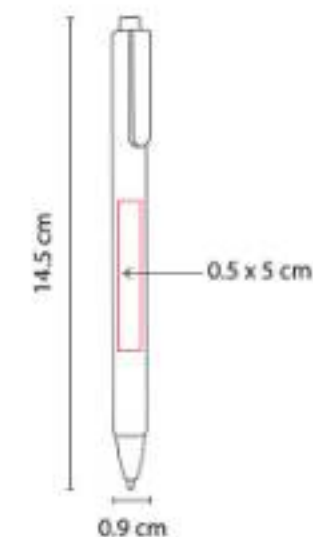

Mecanismo pulsador.





SH 2320
BOLÍGRAFO ELBING



Material: Plástico
Técnica de impresión: Serigrafía /
Tampografía
Área de impresión: 0.6 x 5 cm
Colores: Azul, Negro, Rojo, Verde

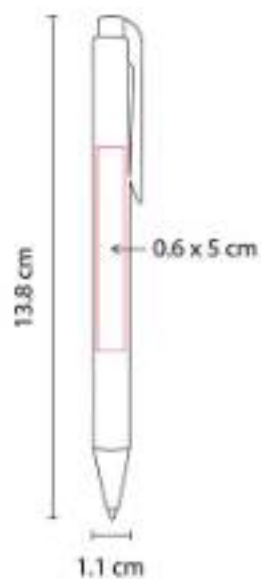

Mecanismo pulsador.

SH 2410
BOLÍGRAFO KORAB



Material: Plástico
Técnica de impresión: Serigrafía /
Tampografía
Área de impresión: 0.5 x 2.5 cm
Colores: Azul

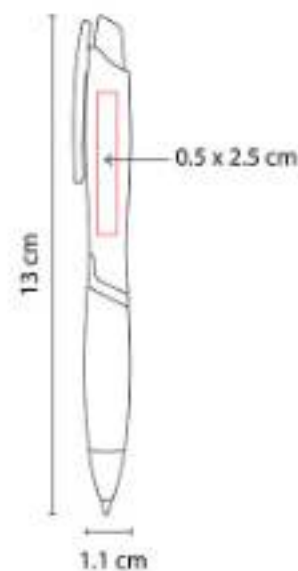

Mecanismo pulsador.

SH 2415
BOLÍGRAFO ILLER



Material: Plástico
Técnica de impresión: Serigrafía /
Tampografía
Área de impresión: 0.5 x 3.5 cm
Colores: Azul Mate, Gris Mate, Plata, Rojo
Mate, Verde Mate

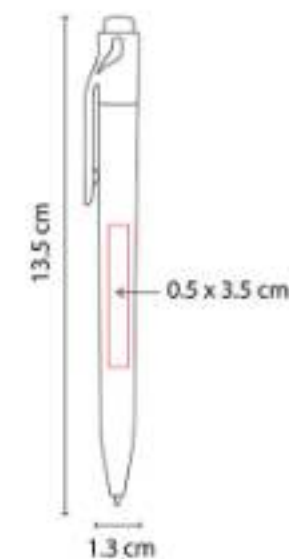

Mecanismo pulsador.

SH 2470
BOLÍGRAFO DEBRECEN



Material: Plástico
Técnica de impresión: Serigrafía /
 Tampografía
Área de impresión: 0.6 x 7 cm
Colores: Azul Mate, Gris, Rojo

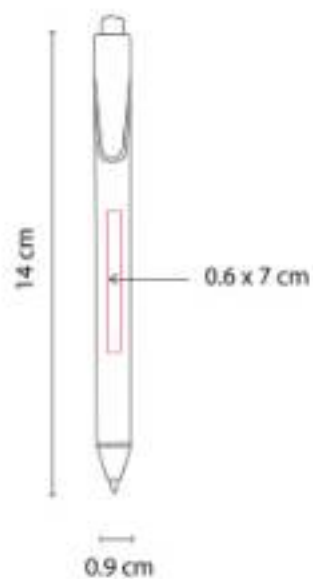

Mecanismo pulsador.

SH 2480
BOLÍGRAFO SOPRON



Material: Plástico
Técnica de impresión: Serigrafía /
 Tampografía
Área de impresión: 1 x 4.5 cm Barril / 0.5 x
 3 cm Clip
Colores: Azul, Naranja, Negro, Rojo, Verde

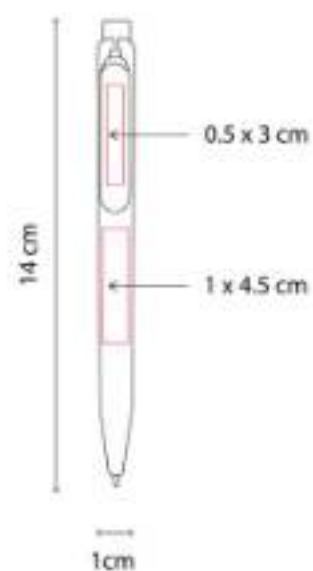

Mecanismo pulsador.

SH 2550
BOLÍGRAFO SONIX



Material: Plástico
Técnica de impresión: Serigrafía /
 Tampografía
Área de impresión: 1 x 5.5 cm
Colores: Azul, Rojo

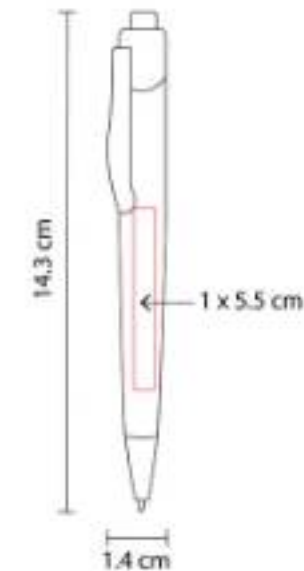

Mecanismo pulsador.





SH 2700
**BOLÍGRAFO CON PELOTA
BYRON**



Material: Plástico
Técnica de impresión: Serigrafía
Área de impresión: 1.2 x 8.5 cm
Colores: Rojo

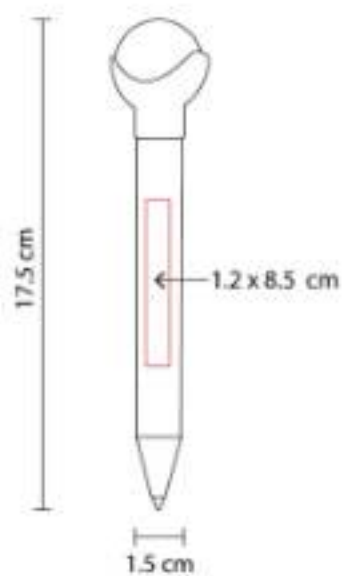

Incluye pelota transparente. Mecanismo twist.

SH 3400
BOLÍGRAFO ARICK



Material: Plástico
Técnica de impresión: Serigrafía /
Tampografía
Área de impresión: 0.4 x 3 cm
Colores: Azul, Blanco, Negro, Rojo



Mecanismo twist.

SH 3410
BOLÍGRAFO CARMIN



Material: Plástico
Técnica de impresión: Serigrafía /
Tampografía
Área de impresión: 0.7 x 4 cm Barril / 0.6 x
3 cm Clip
Colores: Azul, Naranja, Rojo, Verde



Mecanismo pulsador.

SH 3420
BOLÍGRAFO FERRAN



Material: Plástico
Técnica de impresión: Serigrafía /
Tampografía
Área de impresión: 0.8 x 3 cm
Colores: Azul, Negro, Rojo, Verde



Grip antiderrapante. Mecanismo pulsador.

SH 3440
BOLÍGRAFO GORY



Material: Plástico
Técnica de impresión: Serigrafía /
Tampografía
Área de impresión: 0.6 x 4 cm
Colores: Azul, Negro, Rojo



Mecanismo twist.

SH 3450
BOLÍGRAFO CITADEL



Material: Plástico
Técnica de impresión: Full Color
Área de impresión: 1 x 5 cm
Colores: Blanco



Bolígrafo con parte superior plana para
impresión full color. Mecanismo pulsador.





SH 3535 BOLÍGRAFO OPORTO



Material: Plástico
Técnica de impresión: Serigrafía / Tampografía
Área de impresión: 0.8 x 5.5 cm
Colores: Azul, Naranja, Rojo, Verde

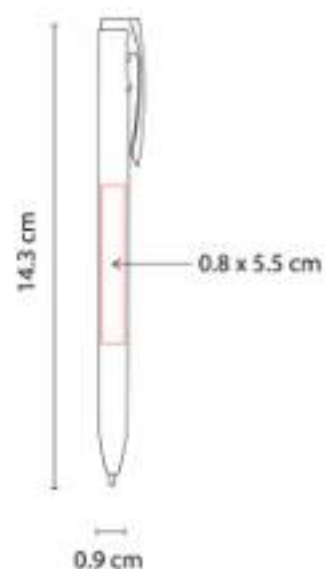

Mecanismo pulsador.

SH 5000 BOLÍGRAFO YAZI

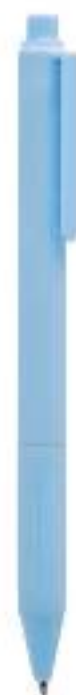

Material: Plástico
Técnica de impresión: Serigrafía
Área de impresión: 0.7 x 5 cm
Colores: , Azul Pastel, Morado Pastel, Rosa Pastel, Verde Pastel



Bolígrafo en colores paste. Grip de silicón antiderrapante. Mecanismo pulsador.

SH 5010 BOLÍGRAFO CODE



Material: Plástico
Técnica de impresión: Serigrafía
Área de impresión: 1 x 1 cm Clip / 0.7 x 5 cm Barril
Colores: Negro



Bolígrafo con tapón. Incluye clip con recuadro para impresión de código QR. Barril con terminado tipo rubber.

SH 5020
BOLÍGRAFO MODRA



Material: Plástico
Técnica de impresión: Serigrafía
Área de impresión: 0.7 x 4 cm
Colores: Amarillo, Azul, Negro, Rojo



Bolígrafo con terminado rubber y clip metalizado. Mecanismo twist.

SH 8500
BOLÍGRAFO CHALK



Material: Plástico
Técnica de impresión: Serigrafía / Tampografía
Área de impresión: 0.9 x 6 cm
Colores: Azul Cielo, Naranja, Rojo, Verde

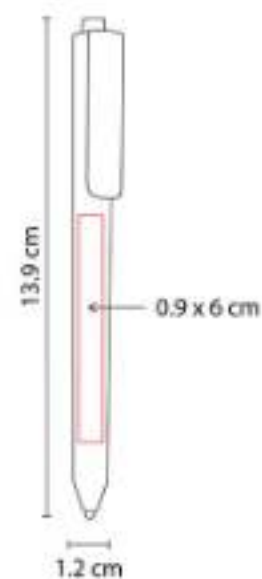

"Bolígrafo elegante, diseño aerodinámico de uso confortable. Hecho en Suiza. Mecanismo pulsador."

SH 9999
BOLÍGRAFO TAVIRA



Material: Plástico
Técnica de impresión: Serigrafía / Tampografía
Área de impresión: 0.7 x 4.5 cm Barril / 0.7 x 3.5 cm Clip
Colores: Azul, Rojo, Verde

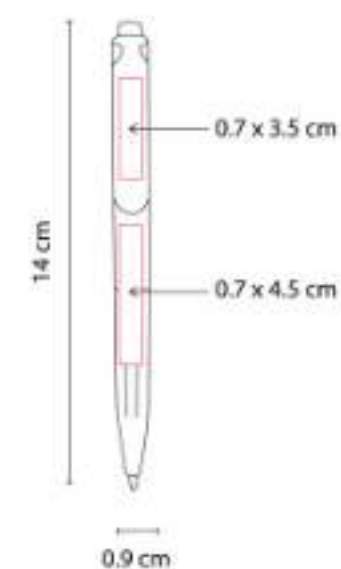

Mecanismo pulsador.





ECO 010 BOLÍGRAFO PLANET



Material: Cartón / Plástico
Técnica de impresión: Serigrafía / Tampografía
Área de impresión: 0.7 x 7 cm Barril / 0.5 x 2.5 cm Clip
Colores: Azul, Naranja, Rojo, Verde

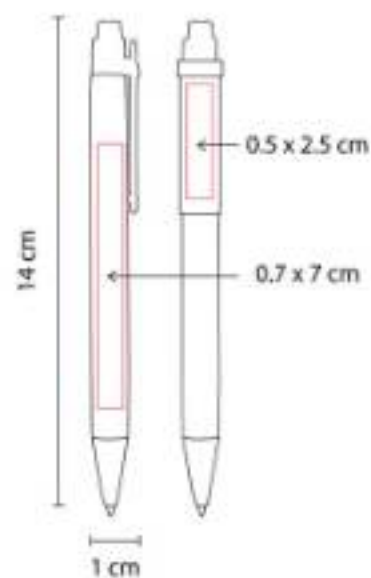

Material eco-friendly. Mecanismo pulsador.

ECO 025 BOLÍGRAFO MATOBO



Material: Cartón / Plástico
Técnica de impresión: Serigrafía / Tampografía
Área de impresión: 0.5 x 5 cm
Colores: Azul, Naranja, Rojo, Verde

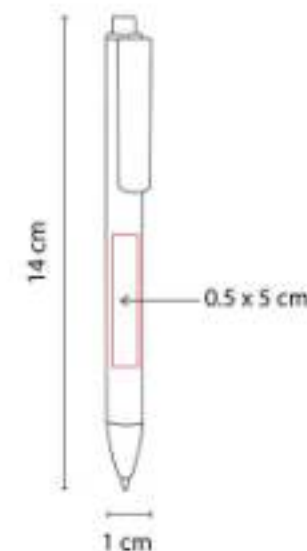

Material eco-friendly. Mecanismo pulsador.

ECO 030
BOLÍGRAFO LANZ



Material: Cartón / Plástico
Técnica de impresión: Serigrafía
Área de impresión: 0.9 x 4 cm
Colores: Azul, Naranja, Rojo, Verde

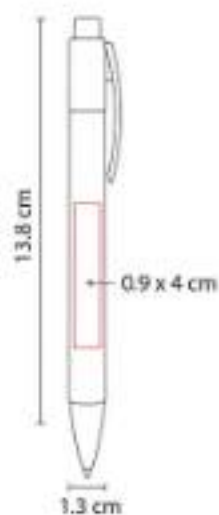

Material eco-friendly. Mecanismo pulsador.

ECO 035
BOLÍGRAFO ZAMBEZE



Material: Cartón / Plástico
Técnica de impresión: Serigrafía
Área de impresión: 0.6 x 6 cm
Colores: Azul, Naranja, Rojo, Verde

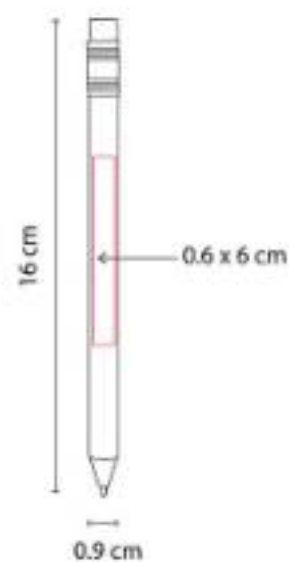

Material eco-friendly. Mecanismo pulsador.

ECO 060
BOLÍGRAFO MEGAN



Material: Cartón / Plástico / Fibra de Trigo
Técnica de impresión: Serigrafía
Área de impresión: 0.7 x 4 cm
Colores: Amarillo, Azul, Rosa, Verde



Material eco-friendly. Mecanismo pulsador.



ECO 065
BOLÍGRAFO MILTA



Material: Plástico / Bambú / Fibra de Trigo
Técnica de impresión: Serigrafía
Área de impresión: 0.7 x 4 cm
Colores: Beige



Material eco-friendly. Mecanismo pulsador.
Incluye funda.

ECO 070
BOLÍGRAFO GENMA



Material: Bambú / Plástico / Fibra de Trigo
Técnica de impresión: Láser / Serigrafía /
Tampografía
Área de impresión: 0.7 x 6 cm
Colores: Amarillo, Azul, Rosa, Verde



Bolígrafo de bambú con tapón.

EST 015
SET COBALT



Material: Aluminio
Técnica de impresión: Serigrafía
Área de impresión: 1 x 4 cm Bolígrafo
Colores: Azul, Blanco, Rojo

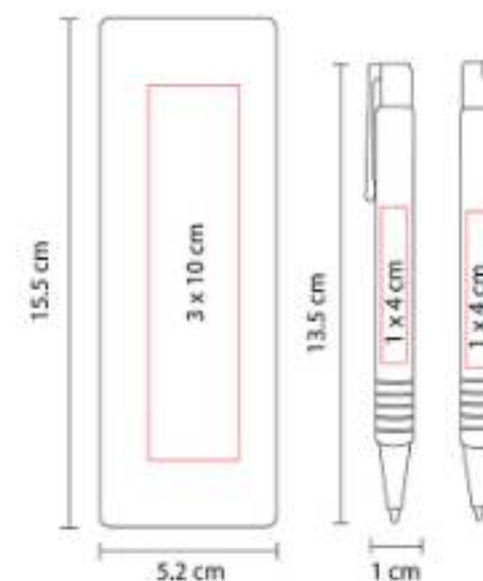

Bolígrafo y lapicera 0.5 mm. Mecanismo
pulsador. Incluye estuche metálico.

EST 030
SET DURHAM



Material: Plástico
Técnica de impresión: Serigrafía /
Tampografía
Área de impresión: 0.6 x 5.7 cm Bolígrafo /
3.3 x 9.7 cm Estuche
Colores: Blanco

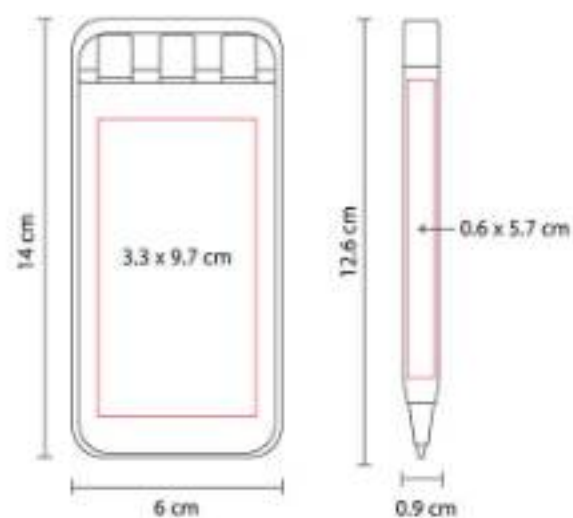

Incluye lapicera 0.5 mm y bolígrafos tinta azul y roja.

EST 035
ESTUCHE GUAMA



Material: Madera
Técnica de impresión: Láser / Serigrafía
Área de impresión: 0.4 x 4 cm Bolígrafo /
1.3 x 12 cm Estuche
Colores: Beige

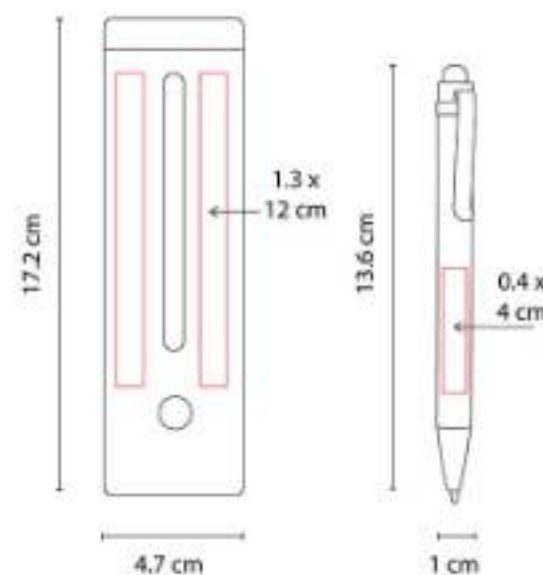

Bolígrafo y estuche de madera. Estuche con porta pluma y porta tarjetas.

EST 040
SET CADMIO



Material: Aluminio / Curpiel
Técnica de impresión: Láser / Serigrafía /
Termograbado
Área de impresión: 0.7 x 5 cm Bolígrafo /
2.5 x 9 cm Estuche
Colores: Negro

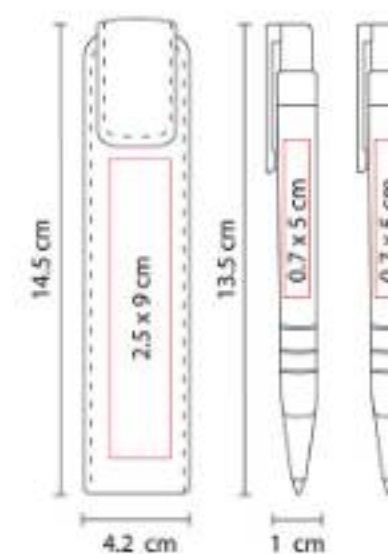

Bolígrafo y lapicera 0.5 mm. Mecanismo pulsador. Incluye estuche con imán para cerrado.





EST 050 SET ARIZE



Material: Aluminio
Técnica de impresión: Láser / Serigrafía
Área de impresión: 0.6 x 5 cm
Colores: Plata

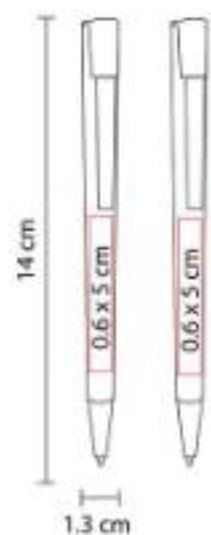

Bolígrafo y lapicera 0.5 mm. Mecanismo pulsador en clip. Incluye estuche.

EST 055 BOLÍGRAFO GALAM



Material: Plástico
Técnica de impresión: Serigrafía / Tampografía
Área de impresión: 0.7 x 6 cm Estuche
Colores: Gris Oxford, Rosa

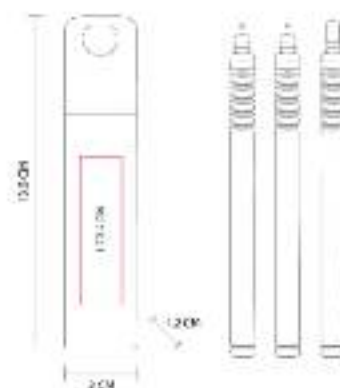

"Set de 3 bolígrafos de tinta negra, azul y roja. Incluye estuche de plástico con sistema push.

EST 070 SET MARKIEREN



Material: Plástico
Técnica de impresión: Serigrafía / Tampografía
Área de impresión: 1.5 x 2 cm Marcador / 4 x 5 cm Estuche
Colores: Blanco

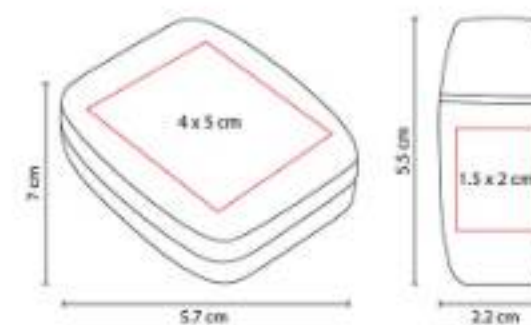

Marcatextos de cera. Incluye estuche.

**EST 080
SET VERNAL**



Material: Madera
Técnica de impresión: Láser / Serigrafía
Área de impresión: 0.4 x 4 cm
Colores: Beige

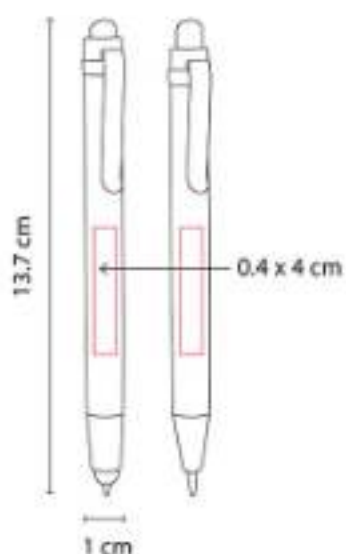

Bolígrafo con touch screen y lapicera 0.5 mm.
 Mecanismo pulsador. Incluye estuche.

**EST 090
SET FAYUN**



Material: Aluminio
Técnica de impresión: Serigrafía
Área de impresión: 0.8 x 4.5 cm Ball Point /
 0.8 x 6 cm Roller Pen
Colores: Gris

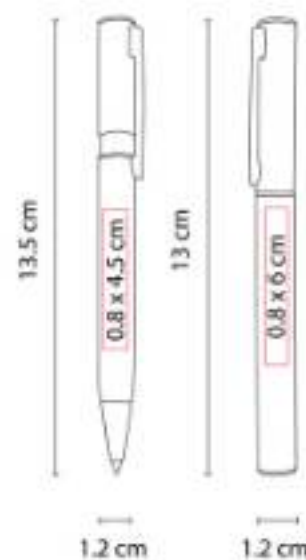

Set de bolígrafo ball point y roller pen. Incluye estuche.

**GEL 040
BOLÍGRAFO LOIRA**



Material: Plástico
Técnica de impresión: Serigrafía /
 Tampografía
Área de impresión: 1 x 5 cm Barril / 1 x 3
 cm Tapón
Colores: Azul, Naranja, Rojo

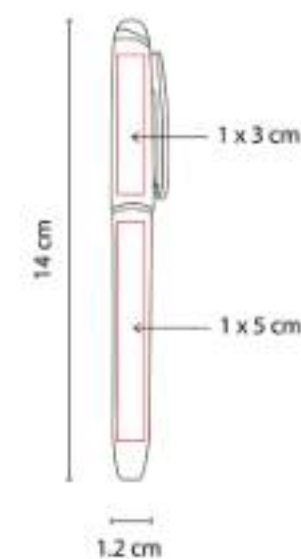

"Bolígrafo tinta gel térmico-sensitiva que se borra con la fricción de la goma, con tapón y grip antiderrapante.





GEL 060 BOLÍGRAFO PRABAN



Material: Plástico
Técnica de impresión: Serigrafía /
Tampografía
Área de impresión: 1 x 3.5 cm
Colores: Azul, Negro, Rojo, Verde

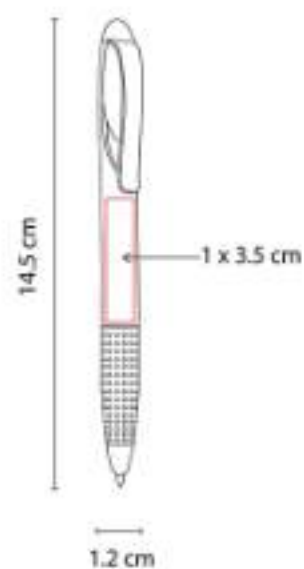

Bolígrafo tinta gel térmico-sensitiva que se borra con la fricción de la goma. Grip antiderrapante.

GEL 080 BOLÍGRAFO WARNA



Material: Plástico
Técnica de impresión: Serigrafía
Área de impresión: 0.7 x 5 cm
Colores: Azul, Blanco, Gris, Naranja



Bolígrafo de tinta de gel borrable. Mecanismo pulsador.

SH 1015 BOLÍGRAFO GLIT



Material: Plástico
Técnica de impresión: Serigrafía /
Tampografía
Área de impresión: 1 x 4 cm
Colores: Azul, Gris, Plata, Rojo

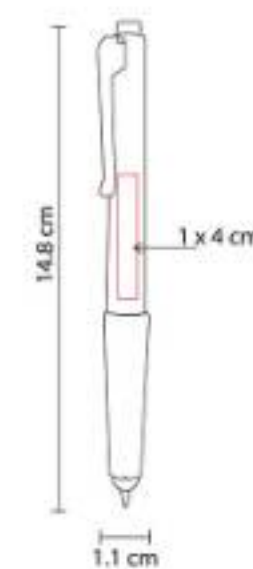

Bolígrafo con touch screen y grip antiderrapante. Mecanismo pulsador.

SH 1100
BOLÍGRAFO MASARYK



Material: Plástico
Técnica de impresión: Serigrafía / Tampografía
Área de impresión: 0.9 x 4 cm
Colores: Azul, Negro, Rojo

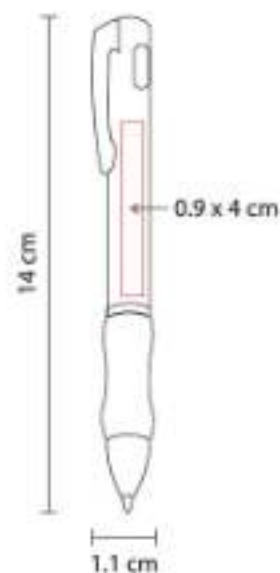

Bolígrafo con lámpara y grip antiderrapante.
 Mecanismo twist. Incluye batería.

SH 1155
BOLÍGRAFO ANTIMICROBIANO PROTECT



Material: Plástico / Fibra de Trigo
Técnica de impresión: Serigrafía
Área de impresión: 0.8 x 5 cm
Colores: Azul, Beige, Blanco, Rosa, Verde

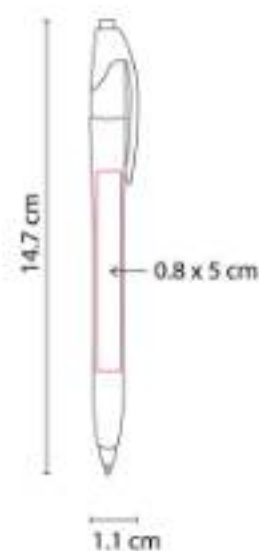

Material antimicrobiano eco-friendly.
 Mecanismo pulsador.

SH 1215
BOLÍGRAFO 3 EN 1 SMOKE



Material: Plástico
Técnica de impresión: Serigrafía / Tampografía
Área de impresión: 1 x 3 cm
Colores: Azul, Negro, Rojo

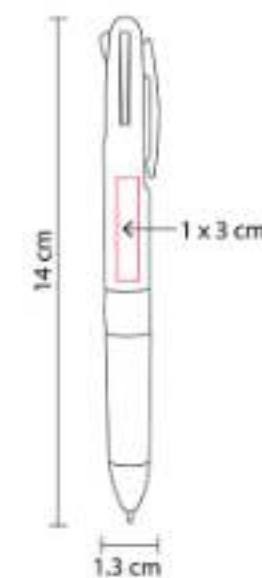

Mecanismo pulsador por tinta.





SH 1255 BOLÍGRAFO USB 4 GB LORIEN



Capacidad: 4 GB
Material: Acero Inoxidable
Técnica de impresión: Grabado Espejo / Láser
Área de impresión: 1 x 4 cm
Colores: Negro

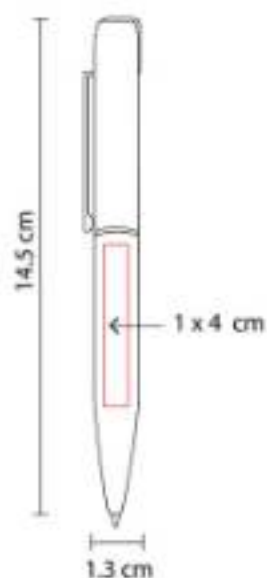

Bolígrafo USB de 4 GB. Terminado rubber. Mecanismo twist. Incluye estuche.

SH 1285 BOLÍGRAFO KARTUZY



Material: Plástico
Técnica de impresión: Serigrafía
Área de impresión: 0.7 x 3 cm
Colores: Naranja

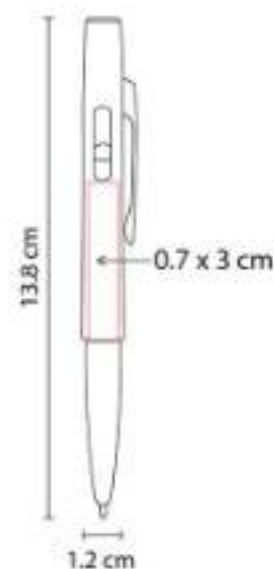

Bolígrafo con touch screen y tapón. Terminado rubber.

SH 1410 BOLÍGRAFO CON LUZ DRITE



Material: Plástico
Técnica de impresión: Láser
Área de impresión: 1 x 3 cm
Colores: Azul, Negro, Rojo

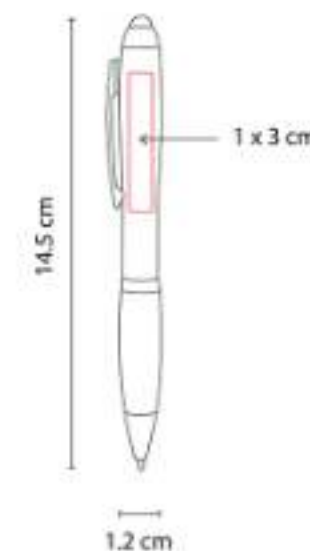

"Bolígrafo con luz LED y touch screen. Al grabar y pulsar, el logotipo se ilumina. Mecanismo twist."

SH 1600
BOLÍGRAFO COEL



Material: Plástico
Técnica de impresión: Serigrafía
Área de impresión: 1 x 5 cm
Colores: Rojo

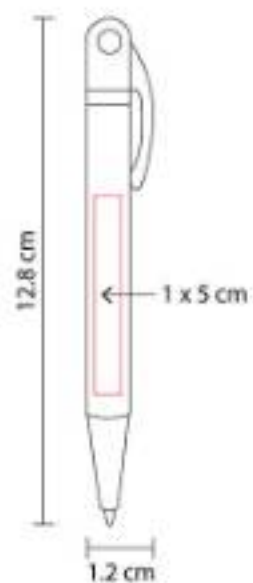

Incluye cordón. Mecanismo twist.

SH 1710
BOLÍGRAFO ROCKET



Material: Plástico
Técnica de impresión: Serigrafía /
Tampografía
Área de impresión: 1 x 4.5 cm
Colores: Plata

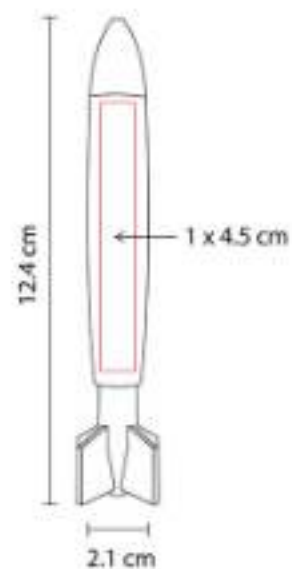

Mecanismo pulsador.

SH 1765
BOLÍGRAFO LOJA



Material: Plástico
Técnica de impresión: Serigrafía /
Tampografía
Área de impresión: 0.6 x 4 cm
Colores: Gris

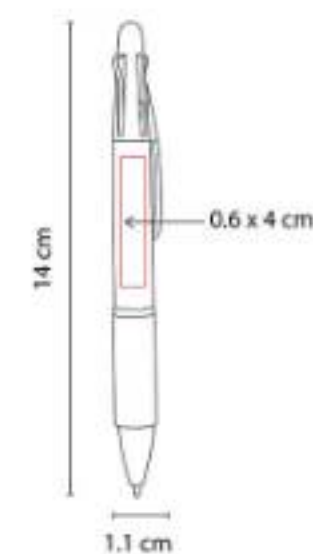

Grip antiderrapante. Mecanismo pulsador por tinta.





SH 1850 BOLÍGRAFO LÁMPARA JASER



Material: Plástico
Técnica de impresión: Serigrafía / Tampografía
Área de impresión: 0.6 x 4 cm
Colores: Blanco

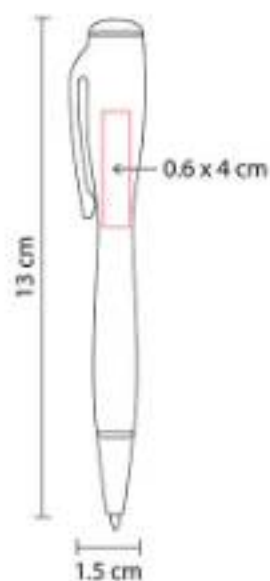

Bolígrafo con lámpara de 1 LED. Mecanismo twist. Incluye batería.

SH 1860 BOLÍGRAFO LUNDY



Material: Aluminio
Técnica de impresión: Láser / Serigrafía
Área de impresión: 0.7 x 4.5 cm
Colores: Rojo, Rosa, Verde

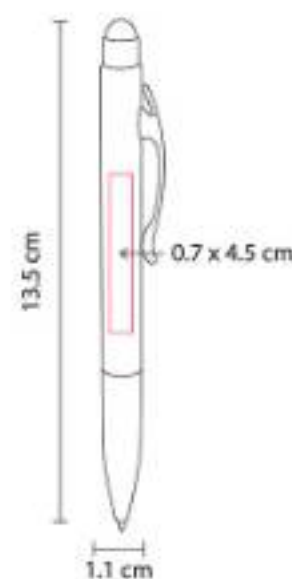

Bolígrafo con touch screen y grip antiderrapante. Mecanismo twist. Incluye funda.

SH 1875 BOLÍGRAFO NARA



Material: Plástico
Técnica de impresión: Serigrafía / Tampografía
Área de impresión: 1 x 6.5 cm
Colores: Plata

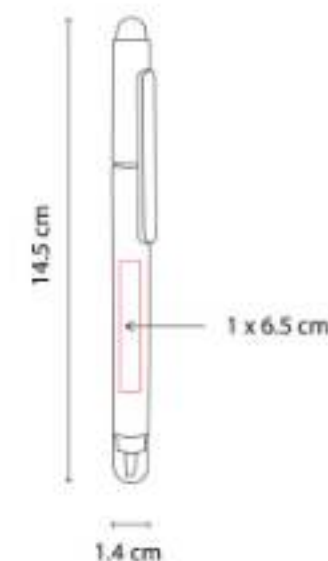

Bolígrafo con touch screen. Incluye 2 diferentes puntas de desarmador (1 punta de cruz y 1 punta plana).

SH 1920
BOLÍGRAFO USB 8 GB ELZ



Capacidad: 8 GB
Material: Acero Inoxidable
Técnica de impresión: Láser / Serigrafía
Área de impresión: 0.5 x 3 cm
Colores: Plata

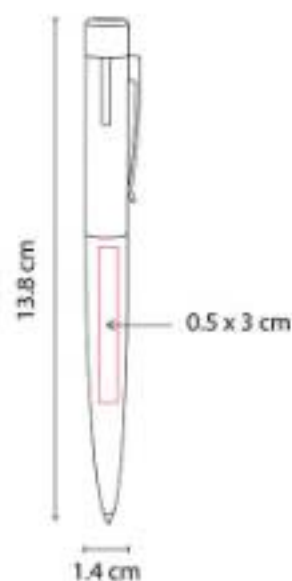

Bolígrafo USB de 8 GB. Memoria USB con función OTG para transferencia de información entre dispositivos.

SH 1940
BOLÍGRAFO USB EVANS



Capacidad: 8 GB
Material: Aluminio
Técnica de impresión: Láser / Serigrafía
Área de impresión: 0.6 x 3.5 cm
Colores: Gris Mate

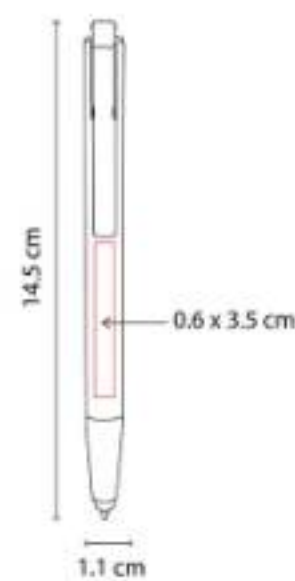

Bolígrafo USB de 8 GB y touch screen. Mecanismo pulsador. Incluye estuche.

SH 1990
BOLÍGRAFO USB GUANA



Capacidad: 8 GB
Material: Aluminio
Técnica de impresión: Láser / Serigrafía
Área de impresión: 0.6 x 5 cm
Colores: Plata

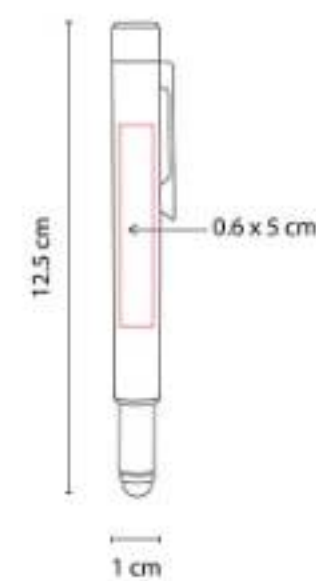

Bolígrafo USB de 8 GB y touch screen. Incluye estuche.





SH 2005 BOLÍGRAFO PROFESSION



Material: Plástico
Técnica de impresión: Serigrafía / Tampografía
Área de impresión: 0.7 x 8 cm Barril / 1.3 x 0.7 cm Figura
Colores: Blanco

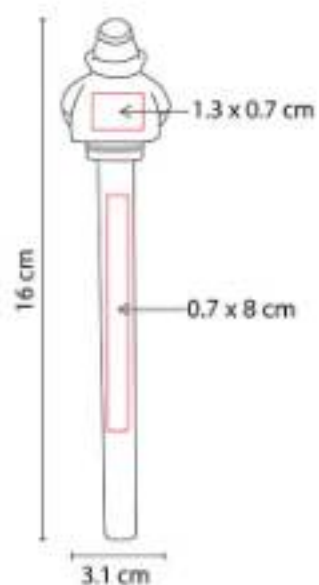

Bolígrafo con figura en el tapón.

SH 2115 BOLÍGRAFO CON BASE MINOS



Material: Plástico
Técnica de impresión: Serigrafía
Área de impresión: 2 x 1.5 cm Base / 0.5 x 5 cm Bolígrafo
Colores: Rojo

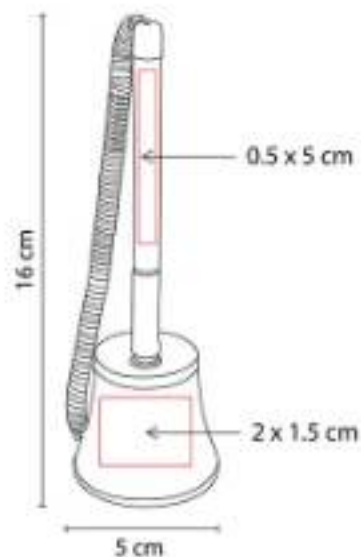

Incluye adhesivo en la parte inferior.

SH 2125 BOLÍGRAFO BONDI



Material: Plástico
Técnica de impresión: Serigrafía / Tampografía
Área de impresión: 0.7 x 2.5 cm
Colores: Azul, Blanco, Naranja, Verde

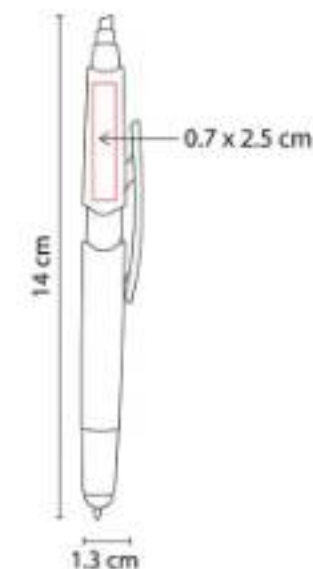

Bolígrafo con touch screen y marcatexto. Mecanismo pulsador.

SH 2135
BOLÍGRAFO USSURI



Material: Plástico
Técnica de impresión: Serigrafía / Tampografía
Área de impresión: 0.7 x 6 cm
Colores: Gris

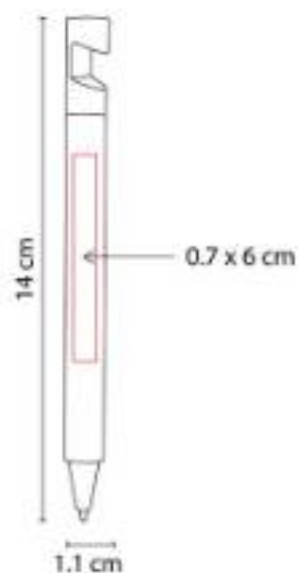

Bolígrafo triangular con base para smartphone. Mecanismo twist.

SH 2155
BOLÍGRAFO ASHIDA



Material: Plástico
Técnica de impresión: Serigrafía / Tampografía
Área de impresión: 0.7 x 4 cm Barril / 0.8 x 4 cm Clip
Colores: Azul, Blanco, Negro, Rojo



"Bolígrafo con touch screen, base para smartphone y limpiador de pantalla. Mecanismo twist."

SH 2165
BOLÍGRAFO MÁRQUEZ



Material: Plástico
Técnica de impresión: Serigrafía / Tampografía
Área de impresión: 0.6 x 4 cm
Colores: Blanco



Bolígrafo y marcatexto con tapón.





SH 2200 BOLÍGRAFO USB 8 GB NEUSS



Capacidad: 8 GB
Material: Metal / Plástico
Técnica de impresión: Láser / Serigrafía
Área de impresión: 0.7 x 3 cm
Colores: Gris Mate

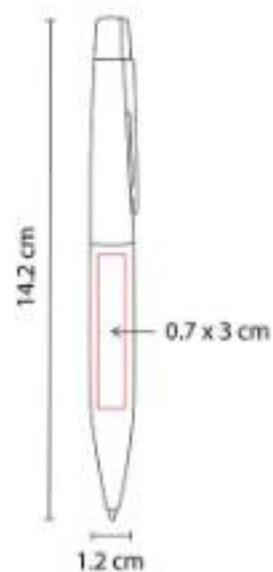

Bolígrafo USB de 8 GB. Mecanismo twist. Incluye estuche.

SH 2220 BOLÍGRAFO USB 8 GB SHELL



Capacidad: 8 GB
Material: Acero Inoxidable
Técnica de impresión: Láser / Serigrafía
Área de impresión: 1 x 2.5 cm Barril / 0.6 x 3 cm Clip / 0.4 x 0.6 USB
Colores: Negro

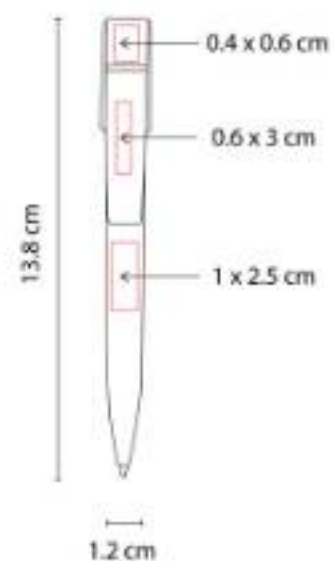

Bolígrafo con memoria USB de 8 GB. Mecanismo twist. Incluye estuche.

SH 2250 BOLÍGRAFO HISWA



Material: Plástico
Técnica de impresión: Serigrafía / Tampografía
Área de impresión: 0.4 x 3 cm
Colores: Verde

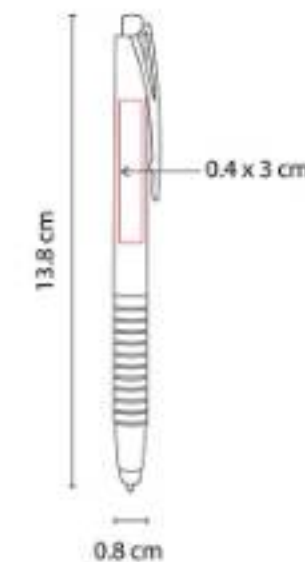

Bolígrafo con touch screen y grip antiderrapante. Mecanismo pulsador.

SH 2310
BOLÍGRAFO LINX



Material: Aluminio
Técnica de impresión: Láser / Serigrafía
Área de impresión: 0.5 x 3 cm
Colores: Azul Mate, Gris Mate, Rojo Mate

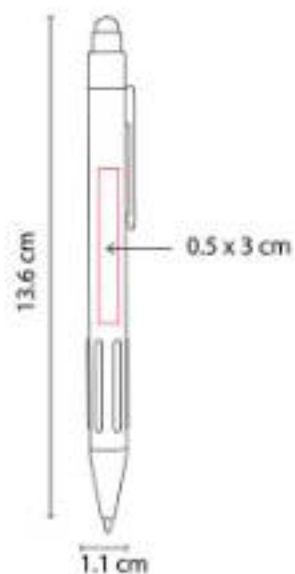

Bolígrafo con touch screen y grip antiderrapante. Mecanismo pulsador. Incluye funda.

SH 2380
BOLÍGRAFO TAHUA



Material: Aluminio
Técnica de impresión: Láser / Serigrafía
Área de impresión: 0.5 x 5 cm
Colores: Oro

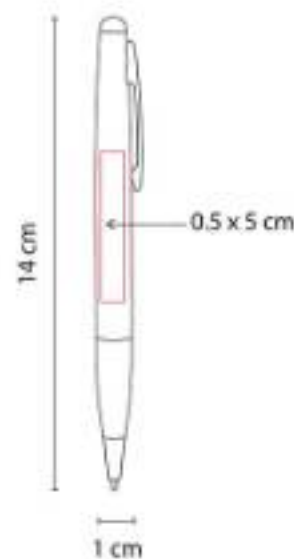

Bolígrafo con touch screen y grip antiderrapante. Mecanismo twist. Incluye funda.

SH 2385
BOLÍGRAFO WAKA



Material: Aluminio
Técnica de impresión: Láser / Serigrafía
Área de impresión: 0.5 x 4 cm Barril / 0.5 x 3 cm Clip
Colores: Azul, Gris, Plata



Bolígrafo con touch screen. Mecanismo pulsador. Incluye funda.





SH 2390
BOLÍGRAFO TROY



Material: Aluminio
Técnica de impresión: Láser / Serigrafía
Área de impresión: 0.6 x 3 cm
Colores: Azul, Gris, Plata



Bolígrafo con touch screen. Mecanismo twist.
Incluye funda.

SH 2440
BOLÍGRAFO SPINNER HOPPY



Material: Plástico
Técnica de impresión: Serigrafía
Área de impresión: 1.2 x 3.5 cm
Colores: Azul, Azul Cielo, Blanco, Naranja, Rojo, Verde

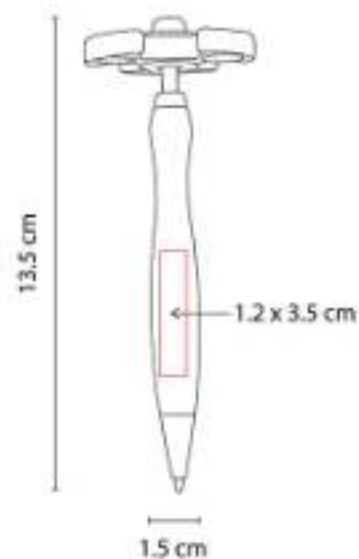

Spinner de 1 balero. Mecanismo pulsador.

SH 2460
BOLÍGRAFO BOUVET



Material: Plástico
Técnica de impresión: Goteado en Resina / Serigrafía / Tampografía
Área de impresión: 0.5 x 3 cm Barril / 1.2 cm Diámetro
Colores: Azul, Blanco, Rojo



Bolígrafo spinner. Mecanismo pulsador.

SH 2490
BOLÍGRAFO USB 8 GB ROOT



Capacidad: 8 GB
Material: Aluminio / Rubber
Técnica de impresión: Láser / Serigrafía
Área de impresión: 0.6 x 3 cm Barril / 1 x 2.5 cm Clip
Colores: Gris, Negro



Bolígrafo con memoria USB de 8 GB desprendible con imán. Mecanismo twist. Incluye funda.

SH 2555
BOLÍGRAFO CHESTER



Material: Aluminio
Técnica de impresión: Láser / Serigrafía
Área de impresión: 0.8 x 3 cm
Colores: Negro, Plata



"Bolígrafo con nivelador, regla, desarmador y touch screen. Mecanismo twist. Incluye estuche."

SH 2580
BOLÍGRAFO TATIN



Material: Aluminio
Técnica de impresión: Láser / Serigrafía
Área de impresión: 0.6 x 3 cm
Colores: Azul, Blanco

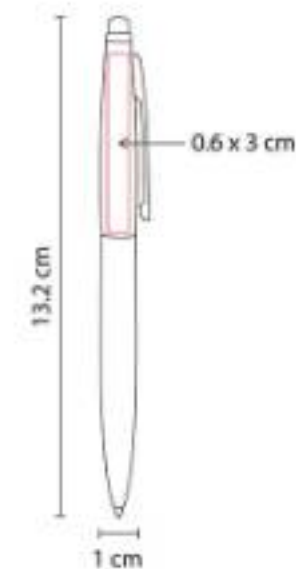

Bolígrafo con touch screen. Mecanismo twist. Incluye funda.





SH 2860
BOLÍGRAFO DENEBO



Material: Plástico
Técnica de impresión: Serigrafía / Tampografía
Área de impresión: 0.5 x 2.5 cm
Colores: Azul Mate, Blanco, Plata, Rojo Mate

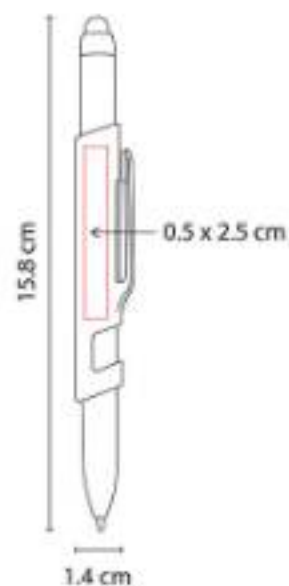

Bolígrafo con touch screen y base para smartphone. Terminado rubber.

SH 4500
BOLÍGRAFO BAO



Material: Aluminio / Bambú
Técnica de impresión: Láser / Serigrafía
Área de impresión: 0.8 x 5 cm
Colores: Negro



Bolígrafo con touch screen y grip de bambú. Terminado rubber. Mecanismo pulsador. Incluye funda.

SH 8000
BOLÍGRAFO CAR



Material: Plástico
Técnica de impresión: Serigrafía / Tampografía
Área de impresión: 1.2 x 3 cm
Colores: Plata Mate

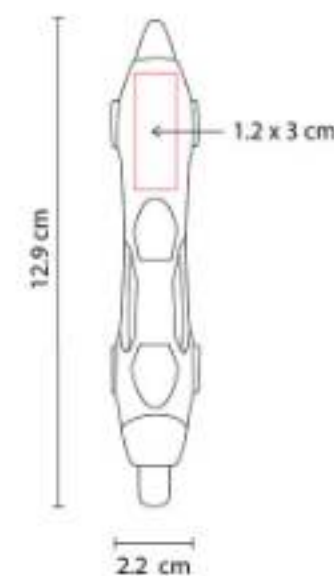

Mecanismo pulsador.

SOC 1600
BOLÍGRAFO SOCCER SPIN



Material: Plástico
Técnica de impresión: Serigrafía
Área de impresión: 0.5 x 4 cm
Colores: Negro



Mecanismo pulsador y balón giratorio.

USB 05
BOLÍGRAFO USB 4 GB STERRA



Capacidad: 4 GB
Material: Metal
Técnica de impresión: Grabado Espejo / Serigrafía / Láser
Área de impresión: 1.1 x 3.3 cm
Colores: Plata

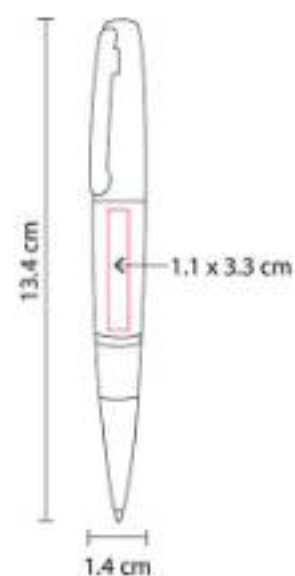

Bolígrafo USB de 4 GB. Mecanismo twist.
Incluye estuche y repuesto metálico.





BOLÍ GRA FOS METÁLICOS

RQ 008 BOLÍGRAFO EVEREST



Material: Aleación Cobre
Técnica de impresión: Grabado Espejo / Serigrafía / Láser
Área de impresión: 0.8 x 2.5 cm
Colores: Negro

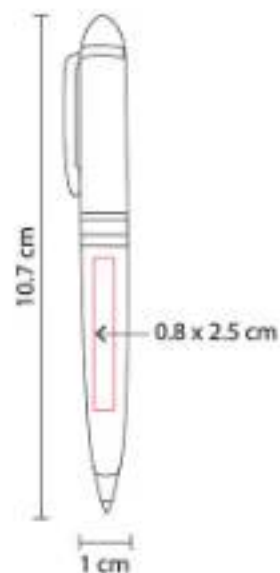

Mecanismo twist. Incluye estuche.

RQ 011 BOLÍGRAFO APOLO



Material: Metal
Técnica de impresión: Láser / Serigrafía
Área de impresión: 0.7 x 5 cm
Colores: Azul, Blanco, Rosa, Verde



Bolígrafo metálico. Barril combinado en color y punta gris con grip de color. Botón y clip color negro.

RQ 015
BOLÍGRAFO LESTER



Material: Acero Inoxidable
Técnica de impresión: Grabado Espejo / Serigrafía / Láser
Área de impresión: 0.7 x 4 cm
Colores: Negro, Plata

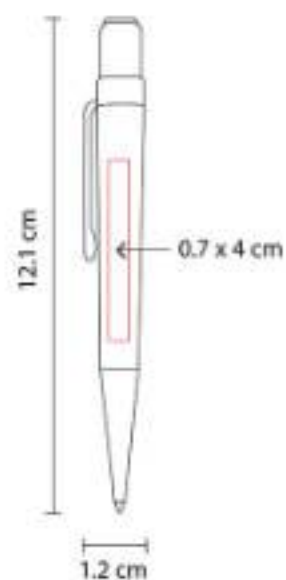

Mecanismo twist. Incluye estuche.

RQ 016
BOLÍGRAFO ORISSA



Material: Aluminio
Técnica de impresión: Láser / Serigrafía
Área de impresión: 0.6 x 5 cm
Colores: Gris, Plata

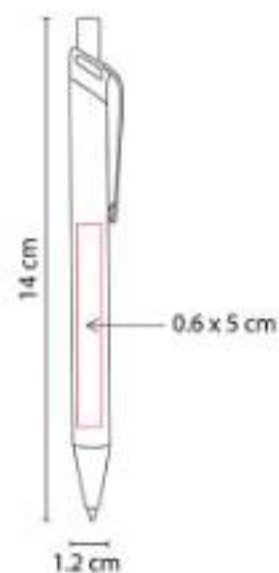

Mecanismo pulsador. Incluye estuche.

RQ 017
BOLÍGRAFO COLUMBUS



Material: Aleación Cobre / Fibra de Carbono
Técnica de impresión: Serigrafía
Área de impresión: 0.7 x 5 cm
Colores: Gris

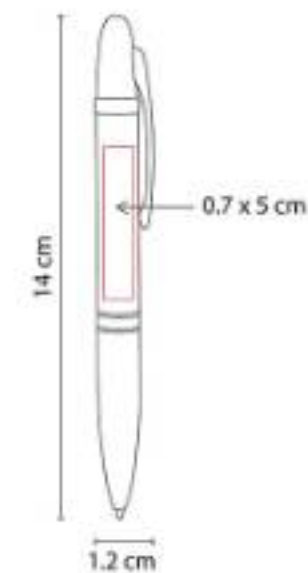

Mecanismo twist. Incluye estuche.





RQ 019
BOLÍGRAFO DALLAS



Material: Acero Inoxidable
Técnica de impresión: Grabado Espejo / Serigrafía / Láser
Área de impresión: 1 x 4 cm
Colores: Negro

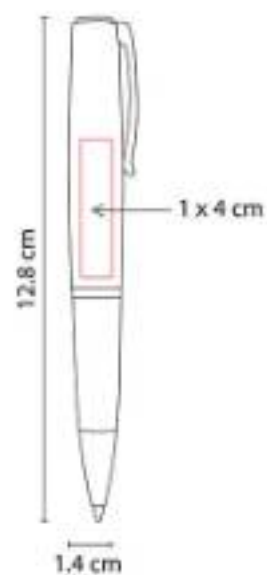

Mecanismo twist. Incluye estuche imantado.

RQ 020
BOLÍGRAFO MAGOTTY



Material: Aluminio
Técnica de impresión: Goteado en Resina / Grabado Espejo / Serigrafía / Láser
Área de impresión: 0.7 x 4 cm Barril / 0.9 cm Diámetro Tapa
Colores: Gris, Plata

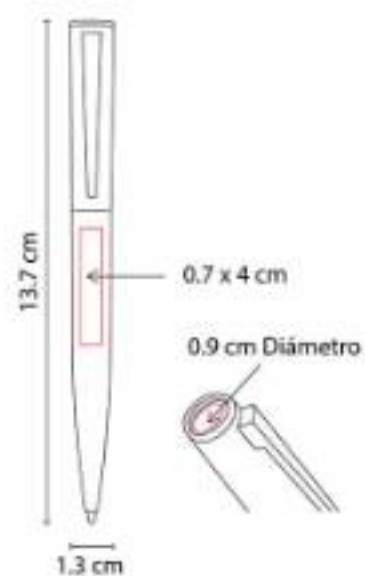

Mecanismo twist. Incluye estuche.

RQ 021
BOLÍGRAFO NAVAGIO



Material: Acero Inoxidable
Técnica de impresión: Grabado Espejo / Láser
Área de impresión: 0.8 x 4 cm
Colores: Negro

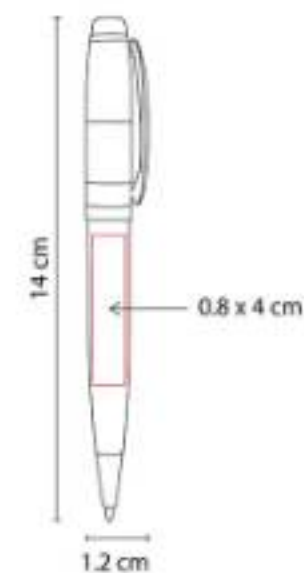

Terminado rubber. Mecanismo twist. Incluye estuche.

RQ 1002
BOLÍGRAFO ROLLER BALL



Material: Acero Inoxidable
Técnica de impresión: Grabado Espejo / Láser
Área de impresión: 0.7 x 4.5 cm
Colores: Negro

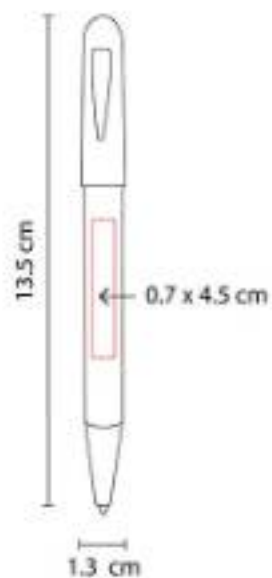

Bolígrafo con tapón. Terminado rubber.
Incluye estuche.

RQ 1003
BOLÍGRAFO HEFEI



Material: Acero Inoxidable
Técnica de impresión: Grabado Espejo / Láser
Área de impresión: 0.7 x 4.5 cm
Colores: Azul

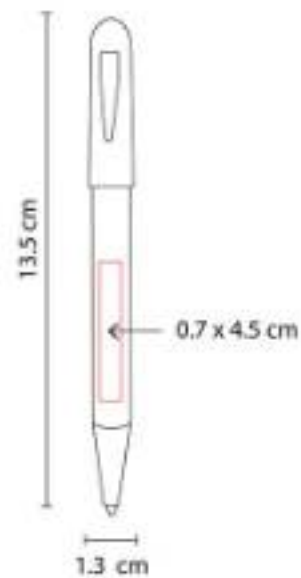

Bolígrafo con tapón. Terminado rubber.
Incluye estuche.

RQ 1006
BOLÍGRAFO LACOCK



Material: Acero Inoxidable
Técnica de impresión: Láser / Serigrafía
Área de impresión: 0.7 x 3 cm
Colores: Gris

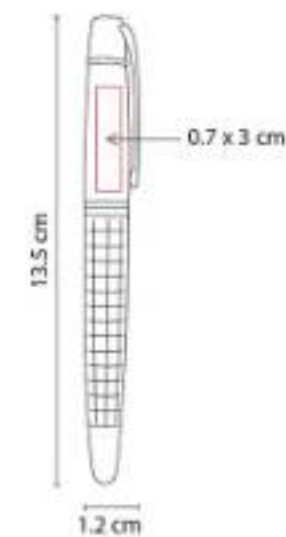

Bolígrafo roller ball con tapón. Incluye estuche.





RQ 1007
BOLÍGRAFO SURIN



Material: Acero Inoxidable
Técnica de impresión: Grabado Espejo / Serigrafía / Láser
Área de impresión: 0.7 x 4 cm
Colores: Gris, Negro

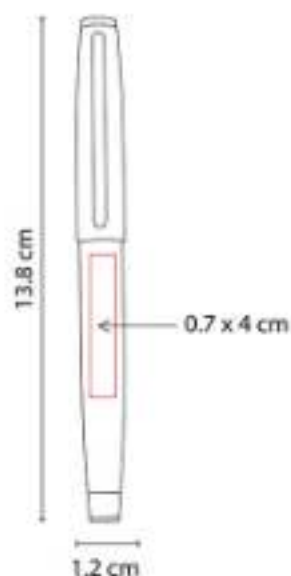

Bolígrafo roller ball con tapón. Incluye estuche.

RQ 1010
BOLÍGRAFO TIFT



Material: Aluminio
Técnica de impresión: Láser / Serigrafía
Área de impresión: 0.7 x 5 cm
Colores: Azul, Blanco, Gris, Negro, Rojo, Rosa



"Bolígrafo metálico con terminado tipo rubber. Botón, clip y punta en rose gold. Mecanismo pulsador.

RQ 1020
BOLÍGRAFO STYLO



Material: Metal
Técnica de impresión: Láser / Serigrafía
Área de impresión: 0.7 x 5 cm
Colores: Blanco, Negro

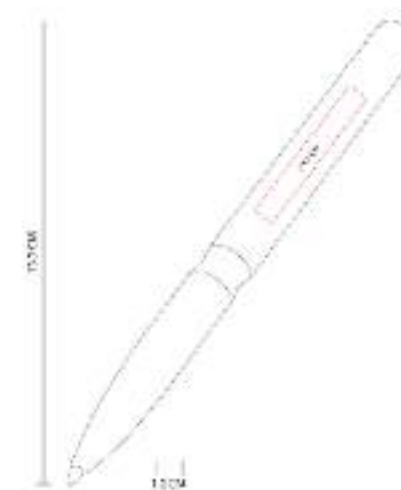

Bolígrafo metálico sin clip con terminado mate. Mecanismo twist. Incluye estuche.

RQ 1030
BOLÍGRAFO PALOA



Material: Aluminio
Técnica de impresión: Láser / Serigrafía
Área de impresión: 0.7 x 5 cm
Colores: Azul, Blanco, Rojo



Bolígrafo metálico con terminado mate y clip suajado. Mecanismo pulsador. Incluye funda.

RQ 1040
BOLÍGRAFO ROBERT



Material: Aluminio
Técnica de impresión: Láser / Serigrafía
Área de impresión: 0.7 x 5 cm
Colores: Gris, Negro



Bolígrafo metálico con tapón. Terminado con recubrimiento tipo rubber. Incluye funda.

RQ 1050
BOLÍGRAFO AFFARI



Material: Metal
Técnica de impresión: Láser / Serigrafía
Área de impresión: 0.7 x 3.5 cm
Colores: Blanco



Bolígrafo metálico con tapón. Cuerpo en color blanco con punta dorada. Tapón en color negro y clip dorado.





RQ 1060
BOLÍGRAFO SEDÁ



Material: Metal
Técnica de impresión: Láser / Serigrafía
Área de impresión: 0.7 x 3 cm
Colores: Gris



Bolígrafo metálico con tapón. Cuerpo en color gris y el tapón en color gun. Incluye estuche.

RQ 1070
BOLÍGRAFO ABÚ



Material: Metal
Técnica de impresión: Láser / Serigrafía
Área de impresión: 0.7 x 3.5 cm
Colores: Gris



Bolígrafo metálico con tapón. Color en dos tonos de gris. Incluye estuche.

RQ 205
BOLÍGRAFO NEVSKY



Material: Acero Inoxidable
Técnica de impresión: Grabado Espejo / Láser
Área de impresión: 1 x 4.5 cm
Colores: Azul, Negro, Plata

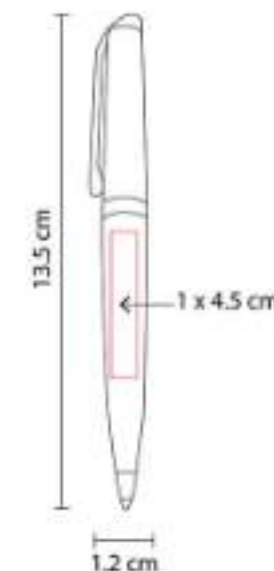

Mecanismo twist. Incluye funda.

RQ 215
BOLÍGRAFO ARANYK



Material: Acero Inoxidable
Técnica de impresión: Grabado Espejo / Serigrafía / Láser
Área de impresión: 0.8 x 3 cm
Colores: Plata

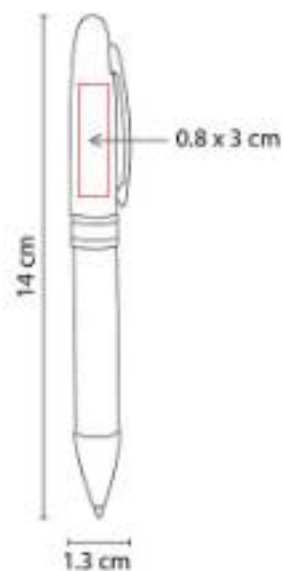

Mecanismo twist. Incluye estuche.

RQ 220
BOLÍGRAFO OPAVA



Material: Acero Inoxidable
Técnica de impresión: Grabado Espejo / Serigrafía / Láser
Área de impresión: 1 x 3 cm
Colores: Gris, Negro

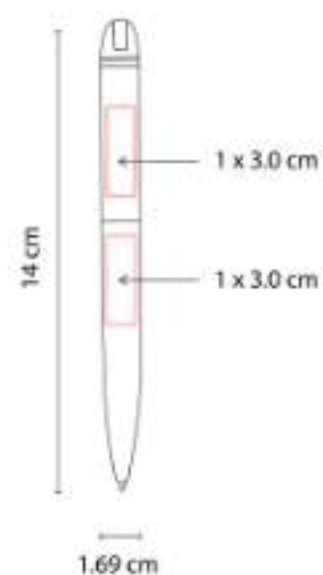

Mecanismo twist. Incluye estuche.

RQ 310
BOLÍGRAFO HAVEL



Material: Aluminio
Técnica de impresión: Grabado Espejo / Serigrafía / Láser
Área de impresión: 0.6 x 3 cm
Colores: Azul, Blanco, Negro, Rojo

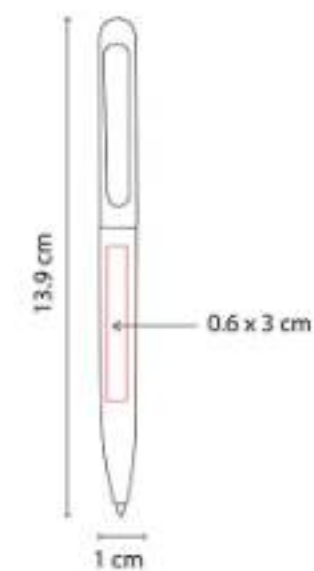

Mecanismo twist para ocultar el clip. Incluye funda.





RQ 500
BOLÍGRAFO SOURI



Material: Aleación Cobre
Técnica de impresión: Grabado Espejo / Serigrafía
Área de impresión: 0.7 x 5.5 cm
Colores: Azul, Blanco, Plata, Rojo

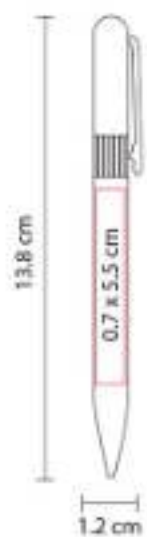

Mecanismo twist. Incluye funda.

RQ 550
BOLÍGRAFO PONTIANAK



Material: Acero Inoxidable / Curpiel
Técnica de impresión: Grabado Espejo / Serigrafía / Láser
Área de impresión: 0.7 x 3 cm
Colores: Negro

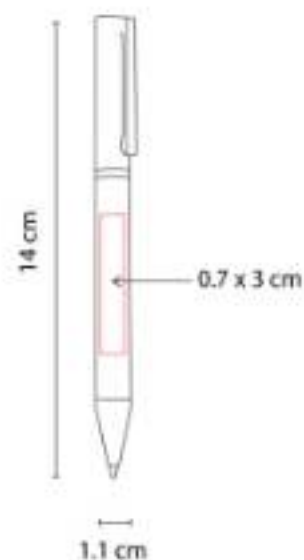

Mecanismo twist. Incluye estuche.

RQ 600
BOLÍGRAFO BARETI



Material: Aleación Cobre
Técnica de impresión: Grabado Espejo / Serigrafía / Láser
Área de impresión: 0.7 x 5.5 cm
Colores: Gris

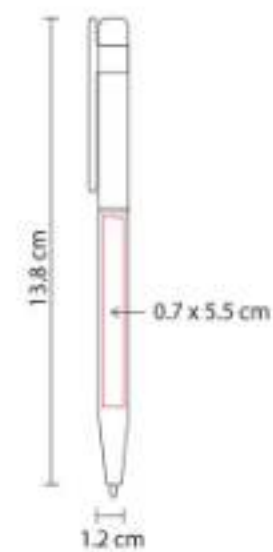

Mecanismo twist. Incluye funda.

RQ 610
BOLÍGRAFO JANES



Material: Aluminio
Técnica de impresión: Láser / Serigrafía
Área de impresión: 0.6 x 4 cm
Colores: Gris, Plata

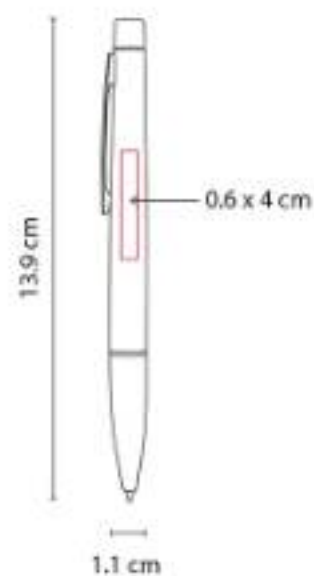

Mecanismo twist. Incluye funda.

RQ 620
BOLÍGRAFO GUETTA



Material: Acero Inoxidable
Técnica de impresión: Láser / Serigrafía
Área de impresión: 0.7 x 3 cm
Colores: Gris, Negro



Mecanismo twist. Incluye estuche.

RQ 630
BOLÍGRAFO ISAI



Material: Aluminio
Técnica de impresión: Láser / Serigrafía
Área de impresión: 0.7 x 3 cm
Colores: Plata



Mecanismo twist. Incluye estuche.





RQ 800
BOLÍGRAFO CLAS



Material: Acero Inoxidable
Técnica de impresión: Láser / Serigrafía
Área de impresión: 1 x 4 cm
Colores: Negro

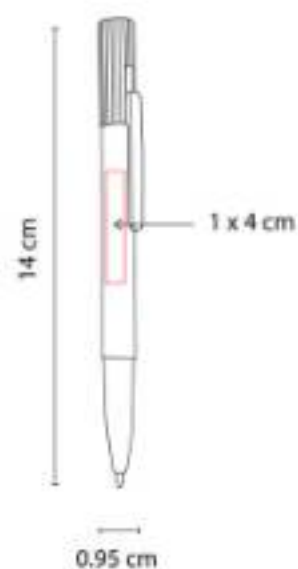

Mecanismo pulsador. Incluye estuche.

RQ 830
BOLÍGRAFO SKIL



Material: Aluminio
Técnica de impresión: Láser / Serigrafía
Área de impresión: 1 x 3 cm
Colores: Negro

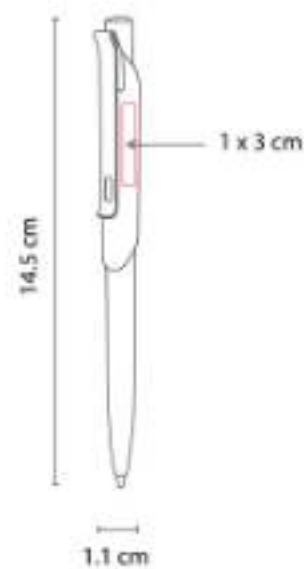

Mecanismo pulsador. Incluye estuche.

SH 1050
BOLÍGRAFO KANGRI



Material: Metal
Técnica de impresión: Grabado Espejo
Área de impresión: 1 x 6 cm
Colores: Amarillo, Rojo



Mecanismo twist. Incluye estuche transparente.

SH 1210
BOLÍGRAFO GALI



Material: Metal
Técnica de impresión: Grabado Espejo
Área de impresión: 0.9 x 3.7 cm
Colores: Amarillo, Azul, Morado

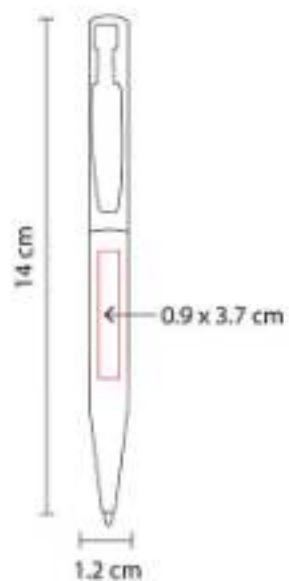

Mecanismo twist. Incluye estuche.

SH 1245
BOLÍGRAFO RIGA



Material: Acero Inoxidable
Técnica de impresión: Grabado Espejo / Serigrafía / Láser
Área de impresión: 0.6 x 5 cm
Colores: Azul Mate, Negro Mate, Plata

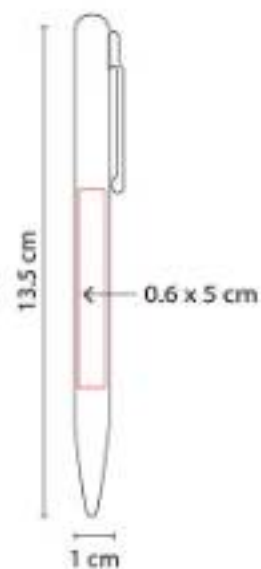

Mecanismo twist. Incluye funda.

SH 1260
BOLÍGRAFO MAO



Material: Acero Inoxidable
Técnica de impresión: Grabado Espejo / Láser
Área de impresión: 0.7 x 4 cm
Colores: Azul, Negro

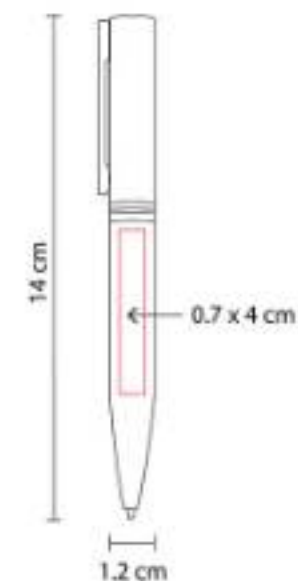

Terminado rubber. Mecanismo twist. Incluye estuche.





SH 1275
BOLÍGRAFO DURBAN



Material: Acero Inoxidable
Técnica de impresión: Grabado Espejo / Serigrafía / Láser
Área de impresión: 0.7 x 3 cm
Colores: Gris, Negro

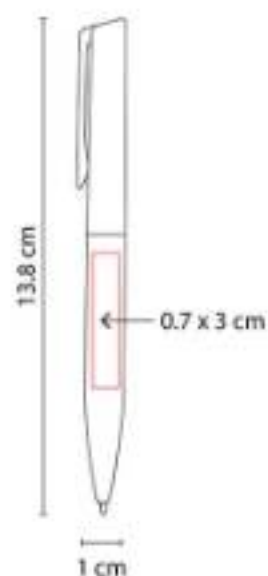

Mecanismo twist. Incluye estuche.

SH 1280
BOLÍGRAFO ERIE



Material: Aleación Cobre
Técnica de impresión: Grabado Espejo / Serigrafía / Láser
Área de impresión: 0.5 x 4 cm
Colores: Blanco, Gris, Negro, Plata

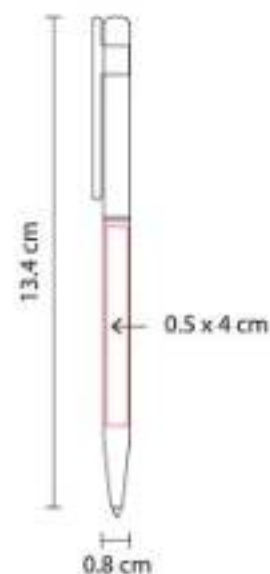

Mecanismo twist. Incluye funda.

SH 1295
BOLÍGRAFO BOSTON



Material: Aleación Cobre
Técnica de impresión: Grabado Espejo / Láser / Serigrafía
Área de impresión: 0.7 x 4 cm
Colores: Azul, Negro, Plata, Rojo

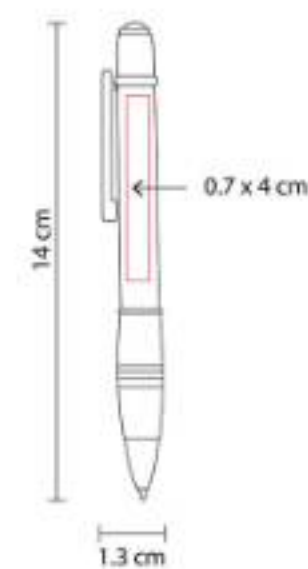

Grip antiderrapante. Mecanismo twist. Incluye estuche.

SH 1370
BOLÍGRAFO ACRUX



Material: Aluminio
Técnica de impresión: Láser / Serigrafía
Área de impresión: 0.7 x 4 cm
Colores: Azul, Plata, Rojo

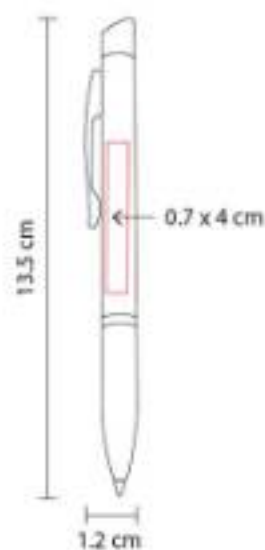

Bolígrafo con punta para agenda electrónica (no touch screen) y grip antiderrapante. Mecanismo twist.

SH 1470
BOLÍGRAFO AZIZA



Material: Aluminio
Técnica de impresión: Láser / Pantógrafo
Área de impresión: 0.9 x 4 cm
Colores: Azul, Blanco, Negro, Rojo

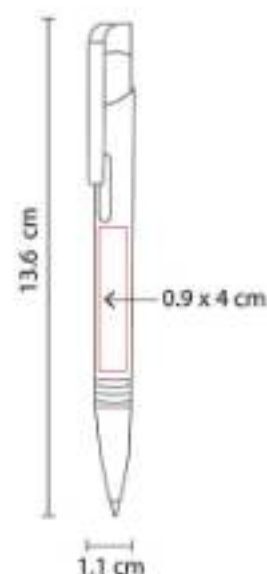

Mecanismo pulsador. Incluye estuche transparente.

SH 2510
BOLÍGRAFO VEZPREM



Material: Aluminio
Técnica de impresión: Láser / Serigrafía
Área de impresión: 1 x 4.5 cm
Colores: Azul Mate, Gris, Rojo

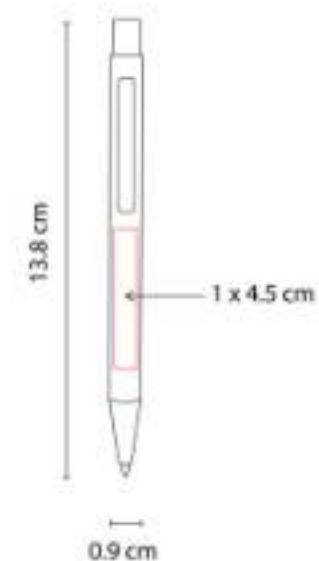

Mecanismo pulsador. Incluye funda.





SH 2610
BOLÍGRAFO SENY



Material: Acero Inoxidable
Técnica de impresión: Grabado Espejo / Serigrafía / Láser
Área de impresión: 0.7 x 4 cm
Colores: Negro

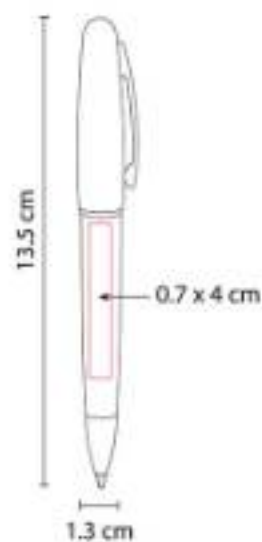

Mecanismo twist. Incluye estuche.

SH 2620
BOLÍGRAFO VANIR



Material: Metal
Técnica de impresión: Grabado Espejo / Serigrafía
Área de impresión: 0.6 x 4 cm
Colores: Azul, Blanco, Rojo

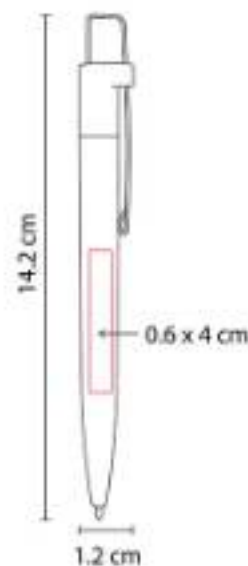

Mecanismo pulsador. Incluye estuche.

SH 4500
BOLÍGRAFO BAO



Material: Aluminio / Bambú
Técnica de impresión: Láser / Serigrafía
Área de impresión: 0.8 x 5 cm
Colores: Azul



Bolígrafo con touch screen y grip de bambú.
Terminado rubber. Mecanismo pulsador.
Incluye funda.

SH 5500
BOLÍGRAFO BEKER



Material: Acero Inoxidable
Técnica de impresión: Grabado Espejo / Serigrafía / Láser
Área de impresión: 0.7 x 4.2 cm
Colores: Negro, Plata

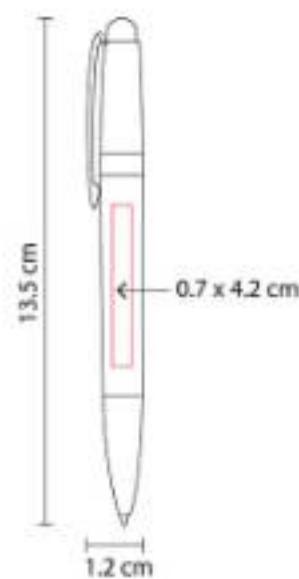

Mecanismo twist. Incluye estuche.

SH 7000
BOLÍGRAFO LIVRARIA



Material: Aluminio
Técnica de impresión: Láser
Área de impresión: 0.5 x 3.5 cm Inferior / 0.5 x 2 cm Superior
Colores: Gris, Negro

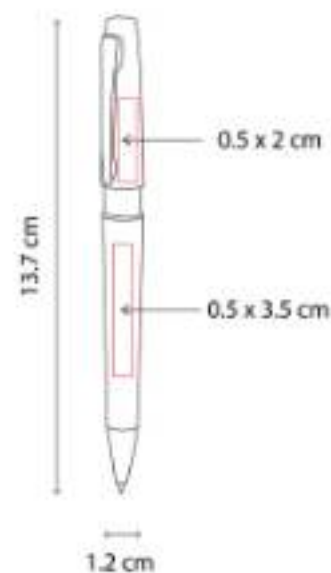

Bolígrafo terminado rubber. Mecanismo pulsador. Incluye funda.

SH 7070
BOLÍGRAFO SINTRA



Material: Aluminio
Técnica de impresión: Láser
Área de impresión: 0.7 x 4 cm
Colores: Gris, Plata

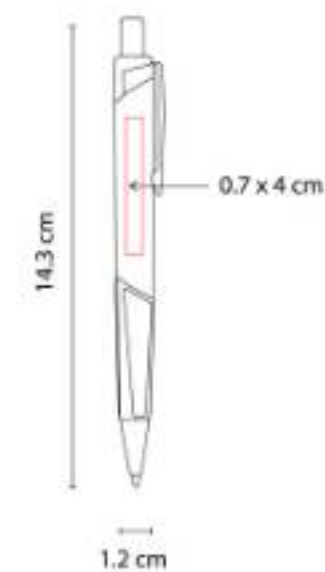

Bolígrafo cuerpo triangular y grip antiderrapante. Mecanismo pulsador. Incluye estuche.





SH 8015 BOLÍGRAFO FUNCHAL



Material: Aluminio
Técnica de impresión: Láser
Área de impresión: 0.5 x 4 cm
Colores: Azul, Gris, Plata

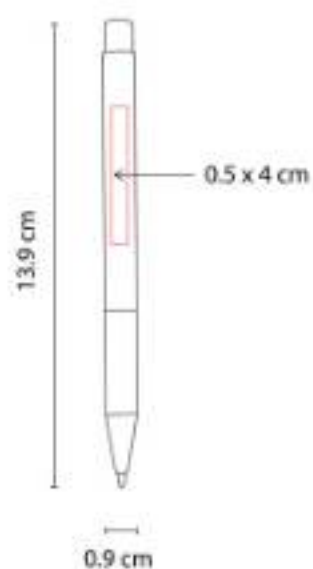

Bolígrafo con grip antiderrapante. Mecanismo pulsador. Incluye funda.

SH 8035 BOLÍGRAFO VALTICE



Material: Aluminio
Técnica de impresión: Láser
Área de impresión: 0.5 x 4 cm
Colores: Azul

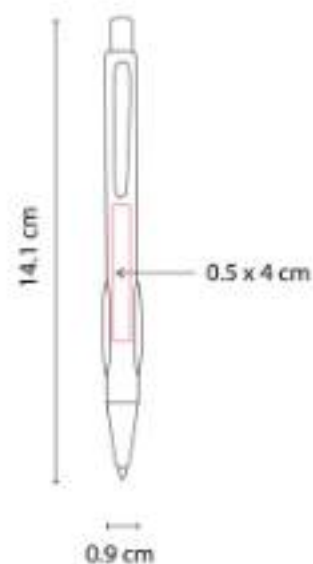

Bolígrafo con grip antiderrapante en los costados. Mecanismo pulsador. Incluye estuche.

SH 8600 BOLÍGRAFO DUNY



Material: Aluminio
Técnica de impresión: Láser / Serigrafía
Área de impresión: 0.9 x 4 cm
Colores: Azul, Blanco, Gris, Rosa, Verde



Mecanismo pulsador. Incluye funda.

SH 9011
BOLÍGRAFO WILDE



Material: Aluminio
Técnica de impresión: Láser
Área de impresión: 0.5 x 4 cm
Colores: Azul, Gris, Negro, Rojo



Bolígrafo con touch screen y terminado tipo rubber. Mecanismo pulsador. Incluye funda.

SH-1355
BOLÍGRAFO BURDEOS



Material: Acero Inoxidable
Técnica de impresión: Láser / Pantógrafo
Área de impresión: 0.7 x 2.5 cm
Colores: Azul, Negro

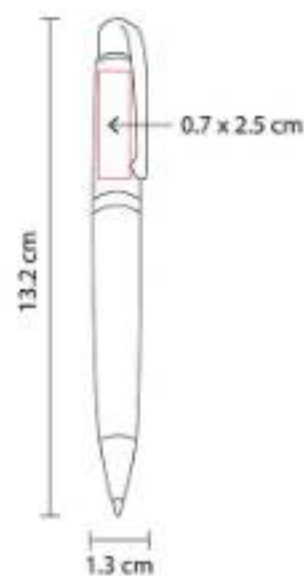

Grip antiderrapante. Mecanismo twist. Incluye estuche imantado.





COMERCIALIZADORA SEPTEM
<https://septempromocionales.com.mx/>

Trabajamos para que la gente te recuerde